



LBP246dw II / LBP243dw II

Gebruikershandleiding

Inhoudsopgave

Over het apparaat	2
Ondersteunde functies en opties	3
Cassette Feeding Module-AH	5
Beheerder-ID en -pincode	7
Maatregelen om onbevoegde toegang te verhinderen	8
Namen en functies van onderdelen	10
Voorkant	11
Achterkant	13
Binnenkant	14
Configuratiescherm	15
Multifunctionele lade	17
Papierlade	18
Geschikt papier	19
Voorzorgsmaatregelen bij het omgaan met papier	23
Technische specificaties	24
Basisspecificaties	25
Afdrukspecificaties	27
Netwerkspecificaties	29
Specificaties van beveiliging en beheerfunctie	30
Ondersteunde omgeving	35
Aanbevolen functies	36
Kostenbesparing	37
Activiteiten efficiënter maken	38
Instellen	40
De standaardinstellingen kiezen (Installatiehandleiding)	41
De begininstellingen configureren voor Externe UI en gebruik van de webservice	43
Het netwerk instellen	45
Bedraad of draadloos LAN kiezen	47
Verbinding maken met een bedraad LAN	48
Verbinding maken met een draadloos LAN	49
Verbinding maken met een draadloos LAN met behulp van de routerknop (drukknop-stand)	52
Verbinding maken met een draadloos LAN door een pincode in te voeren (WPS pincode-stand)	54
Verbinding maken met een draadloos LAN door naar een router te zoeken (Installatiemethode voor toegangspunt)	56
Verbinding maken met een draadloos LAN door de details in te stellen (handmatige installatiemethode)	58
IPv4-adressen instellen	60
IPv6-adressen instellen	62
De machine configureren voor de netwerkomgeving	64
De Ethernetinstellingen handmatig instellen	65
DNS configureren	66
SMB configureren	69

WINS configureren	70
SNMP configureren	71
SNTP configureren	74
SLP-communicatie configureren	76
De netwerkstatus en instellingen controleren	78
Software en stuurprogramma's op de computer installeren	81

Basishandelingen 83

Het apparaat AAN en UIT zetten	84
Het apparaat AAN zetten	85
Het apparaat UIT zetten	86
Start het apparaat opnieuw op	89
Het stroomverbruik verminderen (slaapstand)	91
Het configuratiescherm gebruiken	93
Schermen die op het configuratiescherm worden weergegeven	94
Scherm [Start]	96
Scherm [Statusmonitor]	97
Het configuratiescherm gebruiken	99
Tekens invoeren	101
Het scherm [Start] aanpassen	104
Aanmelden bij het apparaat	105
Papier laden	106
Papier in de papierlade plaatsen	107
Papier in de multifunctionele lade plaatsen	112
Vorbereidingen en afdrukrichting voor het laden van enveloppen	115
Afdrukrichting om papier met een logo te plaatsen	117
Papierformaat en -soort opgeven	121
Het type en formaat papier voor de papierlade instellen	122
Het type en formaat papier voor de multifunctionele lade instellen	124
Een veelgebruikt type en formaat papier voor de multifunctionele lade registreren	126
Niet-standaard papierformaat (aangepast papier) registreren	128
Ongebruikte papierformaten verbergen	130
De juiste papierbron voor iedere functie gebruiken	131
Een USB-geheugenapparaat plaatsen en verwijderen	132
Het geluidsvolume aanpassen	134
Het volume aanpassen	135
Scherm [Volume-instellingen]	136

Afdrukken 138

Vorbereidingen voor het afdrukken	140
Vorbereidingen treffen om af te drukken vanaf een computer	141
Een printerpoort kiezen (Windows)	144
Een afdrukserver instellen	147
Het ontvangen en afdrukken van I-faxen voorbereiden	150
Afdrukken vanaf een computer	152

Niet-standaard papierformaat (aangepast papier) op de computer registreren	155
Een document afdrukken dat is beveiligd met een pincode (Beveiligd Afdrukken)	157
De periode veranderen dat afdrukgegevens met een pincode (beveiligde gegevens) bewaard blijven	160
Beveiligd Afdrukken in een printerstuurprogramma (macOS) inschakelen	161
I-faxen ontvangen en afdrukken	162
De afdrukinstellingen van de ontvangen I-Fax veranderen	163
Afdrukken annuleren	164
Afdruktaakstatus en logboek bekijken	166

Aan mobiele apparaten koppelen en Integreren met een clouddienst ... 168

Vorbereidingen voor koppeling met mobiele apparaten en integratie met een clouddienst	170
Vorbereidingen voor rechtstreekse verbinding	171
Het gebruik van Universeel afdrukken voorbereiden	173
Het apparaat registreren bij Microsoft Entra ID	174
Het apparaat registreren bij een computer	177
Vorbereidingen voor het gebruik van AirPrint	178
Een mobiel apparaat met het apparaat verbinden	181
Een mobiel apparaat verbinden via een draadloos LAN-router (LAN-verbinding)	182
Een mobiel apparaat rechtstreeks met het apparaat verbinden (rechtstreekse verbinding)	183
Een toegewezen afdruktoepassing gebruiken (Canon PRINT)	186
De cloudintegratiedienst gebruiken om af te drukken	187
Afdrukken met Universeel Afdrukken	188
AirPrint-toepassing gebruiken om gegevens af te drukken	189
Afdrukken vanaf een Android-apparaat	192
Afdrukken vanaf een apparaat met het Chrome-besturingssysteem	194

Beveiliging 197

De beheerder-ID en -pincode instellen	198
Gebruikers verifiëren en groepen beheren	200
Gebruikers verifiëren en groepen beheren met Afdelings-id (Beheer afdelings-id)	201
Afdelings-id en pincode registreren	203
Beheer Afdelings-id inschakelen	205
Afdelings-id en pincode op een computer instellen	206
Gebruik per Afdelings-id bevestigen	209
Het netwerk beschermen	210
De Firewall instellen	211
Het poortnummer veranderen	214
Een proxy gebruiken	215
TLS gebruiken	217
IPSec gebruiken	219
IEEE 802.1X gebruiken	224
Sleutel en certificaat beheren en verifiëren	226
Een sleutel en certificaat aanmaken	227
Een sleutel en certificaatondertekeningsverzoek (Certificate Signing Request = CSR) aanmaken en een certificaat krijgen en registreren	229

Een sleutel aanmaken en een certificaat van een SCEP-server krijgen en registreren	232
Als er een foutmelding verschijnt in de certificaatuitgifte-verzoekstatus	237
Een sleutel en certificaat of CA-certificaat registreren van een verlenende bevoegde instantie	239
Een ontvangen certificaat met OCSP verifiëren	241
Lekken van informatie vermijden	242
Gebruik van geheugenmedia beperken	243
Gebruik vanaf een mobiel toestel beperken	244
Afdrukken beperken	245
Afdrukken vanaf een computer beperken tot Beveiligd afdrukken	246
Onbevoegde toegang verhinderen	247
Gebruik van Externe UI beperken	248
Verbinding met een computer via een USB-poort verhinderen	250
LPD, RAW, of WSD configureren	251
HTTP-communicatie uitschakelen	253
Gebruik van het configuratiescherm beperken	254
Een beveiligingsbeleid gebruiken	255
Beveiligingsbeleid-items	258

Het apparaat beheren 263

De datum en tijd instellen	264
Het apparaat vanaf een computer beheren (Externe UI)	265
Externe UI starten	266
Portal-pagina van Externe UI	269
Gebruik en logboeken controleren met Externe UI	272
Het gebruik bewaken	274
Het aantal afgedrukte pagina's controleren (Controleer tellerstand)	275
Rapporten en lijsten afdrukken en bekijken	276
De afdrukinstellingen voor rapporten en lijsten wijzigen	278
Logboeken verzenden	279
De instellingen im- en exporteren	281
De Firmware bijwerken	284
De instellingen en gegevens initialiseren	287

Onderdelen van het Menu Instellingen 291

[Voorkeuren]	292
[Weergave-instellingen]	294
[Timer-/energie-instellingen]	298
[Netwerk]	302
[Instellingen Wi-Fi]	308
[TCP/IP-instellingen]	310
[Externe interface]	317
[Toegankelijkheid]	318
[Volume-instellingen]	320
[Aanpassing/onderhoud]	322
[Beeldkwaliteit aanpassen]	323

[Speciale verwerking]	325
[Actie aanpassen]	330
[Onderhoud]	331
[Functie-instellingen]	332
[Algemeen]	334
[Instellingen papierinvoer]	335
[Afdrukinstellingen]	337
[Printer]	338
[Printerinstellingen]	339
[PDL-selectie (Plug and Play)]	355
[Ontvangen]	356
[Algemene instellingen]	357
[E-mailinstellingen]	358
[Beheerinstellingen]	359
[Gebbruikersbeheer]	361
[Apparaatbeheer]	362
[Instellingen externe UI/update firmware]	365
[Instellingen externe UI]	366
[Gegevensbeheer]	367
[Beveiligingsinstellingen]	369
[Instellingen authenticatie/wachtwoord]	371
Instellingen die u kunt im- of exporteren	372
[Voorkeuren]	373
[Aanpassing/onderhoud]	378
[Functie-instellingen]	379
[Beheerinstellingen]	381

Onderhoud 384

Het apparaat reinigen	386
Het oppervlak van het apparaat reinigen	387
De fixeereenheid reinigen	388
Verbruiksartikelen vervangen	389
De tonercassette vervangen	390
De resterende hoeveelheid verbruiksartikelen controleren	395
Lijst met verbruiksartikelen	396
Service voor aanvullen toner	398
De afdrukkwaliteit en positie instellen	400
De afdrukdichtheid aanpassen	401
De afdrukpositie aanpassen	402
Het apparaat verplaatsen	404

Problemen oplossen 408

Papierstoringen	409
Papierstoringen in het apparaat	410
Papierstoringen in een papierbron	415

Papierstoringen die herhaaldelijk optreden	417
Problemen met afdrukresultaten	419
Er verschijnen vlekken en spetters	421
Er verschijnen strepen	422
De afdruk is onregelmatig	424
Bedrukt papier is leeg	426
Er verschijnen vlekken aan de randen van afdrukken	427
Tekst of afbeeldingen zijn onduidelijk	428
Afdrukken hebben zogenaamde spookbeelden	429
Afdrukken zijn vaag	430
De rand van de pagina wordt niet afgedrukt	432
De achtergrond is in het algemeen donker	433
Er verschijnen witte stippen	434
Vlekken aan de achterkant van afdrukken	436
Afdrukken zijn scheef	437
De afgedrukte streepjescode kan niet worden gescand	438
Problemen met papier en papierinvoer	439
Het papier kreukelt	440
Het papier krult	441
Papier wordt niet ingevoerd of er worden twee of meer vellen tegelijk ingevoerd	442
Instellen	443
Het via WSD poort aangesloten apparaat wordt niet weergegeven tijdens de installatie van het stuurprogramma	444
Kan geen verbinding maken met draadloos LAN	445
Netwerk	446
Kan niet omschakelen naar draadloos LAN	447
U kunt de printserver waarmee verbinding moet worden gemaakt, niet vinden	448
Kan geen verbinding maken met een gedeelde printer	449
Kan het IP-adres van het apparaat niet vinden	450
AirPrint werkt niet	451
Kan geen verbinding maken met TLS-gecodeerde communicatie	452
Afdrukken	453
Kan niet afdrukken	454
Kan niet afdrukken (draadloos LAN)	455
Kan niet afdrukken (bedraad LAN)	457
Kan niet afdrukken (USB verbinding)	459
Kan niet afdrukken (via afdrukserver)	460
Het afdrukken gaat langzaam	461
Beheerfuncties en omgevingsinstellingen	462
Kan Externe UI niet openen	463
Volume van bevestigingssignaal en waarschuwingstoon veranderen	464
De wachttijd tot aan de slaapstand veranderen	465
Beheerder-ID en pincode verloren	466
Controleer de onderdelen die u kunt kiezen op het apparaat en hun instellingen	467
Er wordt een melding weergegeven	468

Er wordt een foutcode weergegeven	480
Als het probleem aanwezig blijft	485

Bijlage 487

Handleidingen van het apparaat	488
De Gebruikershandleiding gebruiken	489
Bewerkingsvoorbeelden bij gebruik van een computer	492
Milieu-informatie, -voorschriften en -normen	502
Kennisgeving	504
Handelsmerken en auteursrechten	505

Over het apparaat

Over het apparaat	2
Ondersteunde functies en opties	3
Cassette Feeding Module-AH	5
Beheerder-ID en -pincode	7
Maatregelen om onbevoegde toegang te verhinderen	8
Namen en functies van onderdelen	10
Voorkant	11
Achterkant	13
Binnenkant	14
Configuratiescherm	15
Multifunctionele lade	17
Papierlade	18
Geschikt papier	19
Voorzorgsmaatregelen bij het omgaan met papier	23
Technische specificaties	24
Basisspecificaties	25
Afdrukspecificaties	27
Netwerkspecificaties	29
Specificaties van beveiliging en beheerfunctie	30
Ondersteunde omgeving	35
Aanbevolen functies	36
Kostenbesparing	37
Activiteiten efficiënter maken	38

Over het apparaat

C8WA-000

Voordat u het apparaat gebruikt: controleer de basisinformatie van het apparaat zoals de ondersteunde functies en opties, namen van alle onderdelen, en specificaties van de functies. Bekijk ook het beheersysteem van het apparaat, en de maatregelen tegen veiligheidsrisico's.

Basisinformatie

De ondersteunde functies en opties verschillen per model. Controleer de lijst voor details.

U kunt ook de specificaties van de opties controleren.

▶ Ondersteunde functies en opties(P. 3)

Controleer de namen van onderdelen, het te gebruiken papier, en de specificaties van functies, naar behoefte.

▶ Namen en functies van onderdelen(P. 10)

▶ Geschikt papier(P. 19)

▶ Technische specificaties(P. 24)

Vereiste informatie voor beheerfuncties

Wanneer u de beheerfuncties gebruikt, gebruikt u de beheerder-ID en -pincode om in te loggen.

▶ Beheerder-ID en -pincode(P. 7)

Als u het apparaat in een netwerkomgeving gebruikt, bekijk dan de voorbeelden voor maatregelen tegen onbevoegde toegang, en bekijk of u ze wilt implementeren.

▶ Maatregelen om onbevoegde toegang te verhinderen(P. 8)

Nuttige tips

Introduceert aanbevolen functies die handig zijn voor het digitaliseren van documenten, kosten verlagen, en handelingen efficiënter maken.

▶ Aanbevolen functies(P. 36)

Ondersteunde functies en opties

C8WA-001

Gebruikershandleiding (deze handleiding) beschrijft alle functies van de modelseries van dit apparaat.

Bepaalde functies uit Gebruikershandleiding zijn mogelijk niet beschikbaar, afhankelijk van uw model. In de onderstaande tabel ziet u welke functies en opties door uw model worden ondersteund.

Zie de pagina's van het optionele product voor informatie over hoe u een optioneel product op het apparaat installeert.

► **Ondersteunde functies(P. 3)**

► **Ondersteunde opties(P. 4)**

Ondersteunde functies

✓ : Ondersteund — : Niet ondersteund

Functie	LBP246dw II	LBP243dw II
Afdrukken	✓	✓
Dubbelzijdig afdrukken	✓	✓
Beveiligd afdrukken	✓	—
Bedraad LAN-verbinding	✓	✓
Draadloos LAN-verbinding	✓	✓
USB-verbinding	✓	✓
Externe UI	✓	✓
Sleutels en certificaten	✓	✓
Aan mobiele apparaten koppelen	✓	✓
Beeldscherm	Zwart-wit LCD	Zwart-wit LCD
Standaard beheerder-ID	Niet gespecificeerd	Niet gespecificeerd
Standaard pincode beheerder	Niet gespecificeerd	Niet gespecificeerd
Beheer afdelings-id	✓	✓

OPMERKING

- Voor meer informatie over de types beschikbare stuurprogramma's raadpleegt u de Canon website voor uw land of regio, of de meegeleverde CD-ROM/DVD-ROM met gebruikerssoftware.
<https://global.canon/en/support/>

Ondersteunde opties

Voor uw doel kunt u de optie gebruiken.

- Een papierlade toevoegen  **Cassette Feeding Module-AH(P. 5)**

✓ : Ondersteund — : Niet ondersteund

Optie	LBP246dw II	LBP243dw II
Cassette Feeding Module-AH	✓	✓

Cassette Feeding Module-AH

C8WA-002

Als u vaak papier met verschillende soorten of afmetingen gebruikt of wanneer u per keer grote hoeveelheden papier laadt, installeer dan de optionele Cassette Feeding Module-AH. Dan kost het papier laden minder werk. Voor het installeren van de Cassette Feeding Module-AH op het apparaat of voor de specificaties hiervan, raadpleegt u:

► **Installatie(P. 5)**

► **Technische specificaties(P. 6)**

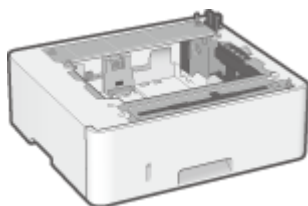

Installatie

- 1** Plaats de Cassette Feeding Module-AH op de locatie waar u het apparaat wilt gebruiken.

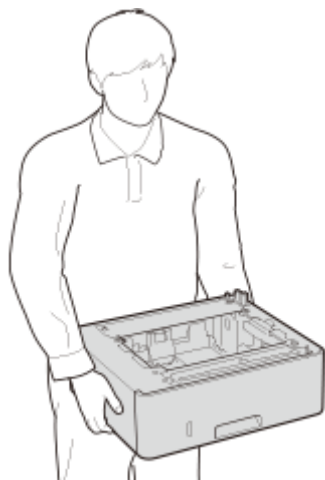

- 2** Trek de papierlade eruit.

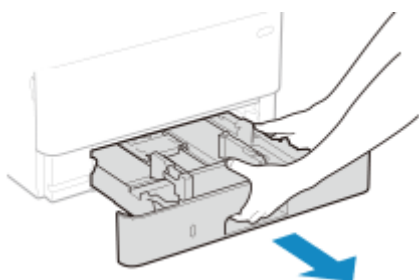

- 3** Plaats het apparaat voorzichtig op de Cassette Feeding Module-AH.

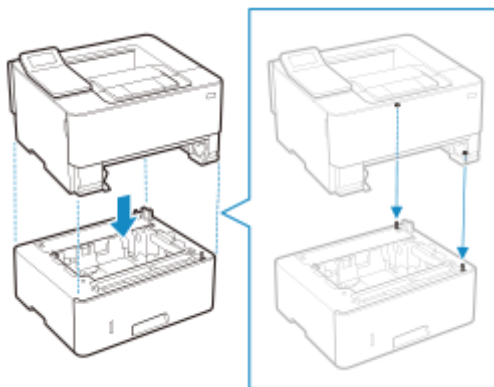

4 Plaats de papierlade in het apparaat.

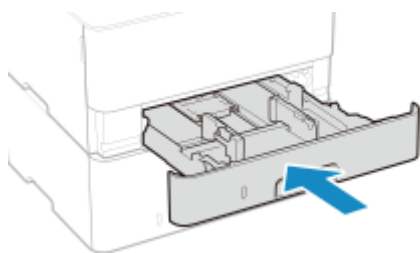

5 Plaats de bijbehorende sticker op de papierlade.

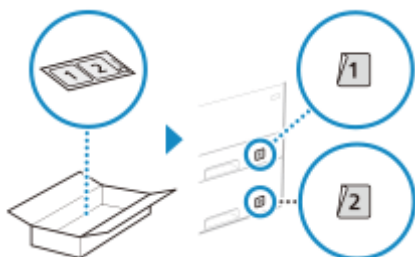

Technische specificaties

Papierformaat	Maximum: 216,0 mm x 355,6 mm Minimum: 105,0 mm x 148,0 mm
Basisgewicht papier	60 g/m ² t/m 120 g/m ²
Aantal papierbronnen en papiercapaciteit *1	Papierlade x 1 550 vel (80 g/m ²), 640 vel (64 g/m ²)
Afmetingen (B x D x H)	399 mm x 356 mm x 131 mm (indien bevestigd aan het apparaat)
Gewicht	Ongeveer 3,8 kg

*1 Is afhankelijk van de installatieomgeving en de gebruikte papiersoort.

Beheerder-ID en -pincode

C8WA-003

Het apparaat heeft een Beheerdersmodus om belangrijke instellingen te bekijken en te veranderen. Als beheerder-ID en -pincode zijn ingesteld, kunnen uitsluitend mensen die over deze gegevens beschikken, inloggen in de Beheerdersmodus.

De beheerder-ID en -pincode zijn niet ingesteld.

De Beheerdersmodus is uitgeschakeld, zodat iedereen belangrijke instellingen kan bekijken en veranderen. Stel de beheerder-ID en -pincode in om de informatie te beschermen en sta uitsluitend bepaalde beheerders toe deze informatie te kennen.

Voor meer informatie over hoe u beheerder-ID en -pincode verandert en instelt, raadpleegt u:

➤ **De beheerder-ID en -pincode instellen(P. 198)**

Maatregelen om onbevoegde toegang te verhinderen

C8WA-004

Lees dit gedeelte voordat u het apparaat in een netwerkomgeving gaat gebruiken.

Als printers en multifunctionele apparaten op een netwerk worden aangesloten, kunnen ze verschillende nuttige functies bieden. Maar dit geeft ook risico's op onbevoegde toegang en spionage via het netwerk, en daarom zijn maatregelen tegen beveiligingsrisico's erg belangrijk.

Dit gedeelte geeft voorbeelden van maatregelen tegen onbevoegde toegang die u tijdens het instellen kunt implementeren als u het apparaat in een netwerkomgeving gebruikt.

- ▶ **Een particulier IP-adres gebruiken(P. 8)**
- ▶ **Een wachtwoord of pincode gebruiken om informatie te beschermen(P. 9)**
- ▶ **Voorzorgsmaatregelen bij het gebruik van Externe UI(P. 9)**

OPMERKING

- Er zijn aanvullende maatregelen tegen beveiligingsrisico's die u op het apparaat kunt implementeren, zoals de communicatie beperken met behulp van een Firewall en communicatie met TLS-versleuteling gebruiken om spionage en knoeien te verhinderen. Neem de vereiste maatregelen die passen bij de gebruiksomgeving. ▶ **Beveiliging(P. 197)**

Een particulier IP-adres gebruiken

Er zijn twee soorten IP-adressen: een routeerbaar IP-adres voor toegang tot het internet, en een privé IP-adres voor een lokaal netwerk, zoals een bedrijfs-LAN.

Als er een routeerbaar IP-adres aan het apparaat is toegewezen, kunnen internetgebruikers toegang krijgen tot het apparaat. Dus het risico van informatielekage vanwege onbevoegde toegang vanaf het externe netwerk wordt groter.

Aan de andere kant: als er een privé IP-adres aan het apparaat wordt toegewezen, wordt toegang tot het apparaat beperkt tot uitsluitend de gebruikers op uw lokale netwerk. Daarom is dan het risico van onbevoegde toegang kleiner dan wanneer er een routeerbaar IP-adres is toegewezen.

In principe: wijs een privé IP-adres aan het apparaat toe.

Een privé IP-adres wordt in één van de volgende bereiken gebruikt.

Bereiken voor privé IP-adressen

- Van 10.0.0.0 tot 10.255.255.255
- Van 172.16.0.0 tot 172.31.255.255
- Van 192.168.0.0 tot 192.168.255.255

Voor meer informatie over hoe u het IP-adres toewijst en bevestigt, raadpleegt u:

- ▶ **IPv4-adressen instellen(P. 60)**
- ▶ **IPv6-adressen instellen(P. 62)**

Als u een routeerbaar IP-adres aan het apparaat wilt toewijzen, kunt u een omgeving creëren om toegang van buitenaf te verhinderen, bijvoorbeeld door een Firewall te gebruiken om het risico van onbevoegde toegang te verminderen. Neem contact op met uw netwerkbeheerder om te horen hoe u netwerkbeveiliging implementeert.

Een wachtwoord of pincode gebruiken om informatie te beschermen

Als u een wachtwoord of pincode bedenkt om de in het apparaat opgeslagen informatie te beschermen, kunt u het risico van informatielekage of onbevoegd gebruik verminderen als een kwaadwillende derde probeert onbevoegd toegang te krijgen.

U kunt een wachtwoord of pincode instellen voor de hieronder vermelde functie. Uitsluitend gebruikers die het wachtwoord of de pincode hebben, kunnen deze functies gebruiken en toegang krijgen tot de informatie op het apparaat.

Externe UI

Als u Externe UI gebruikt, kunt u eisen dat de gebruiker het wachtwoord voor toegang tot Externe UI invoert.

▶ **De pincode voor het gebruik van Externe UI instellen(P. 248)**

Beheerder-ID

Bij het veranderen van belangrijke instellingen kunt u eisen dat de gebruiker de beheerder-ID en -pincode invoert.

▶ **De beheerder-ID en -pincode instellen(P. 198)**

Vorzorgsmaatregelen bij het gebruik van Externe UI

- Ga niet naar andere websites als u Externe UI gebruikt.
- Na het gebruik van Externe UI moet u beslist uitloggen en de browser sluiten.

Namen en functies van onderdelen

C8WA-005

Voorkant

Controleer deze onderdelen aan de voorkant als u het apparaat gebruikt.

▶ **Voorkant(P. 11)**

- Met behulp van het configuratiescherm bedient u het apparaat en kiest u de instellingen.

▶ **Configuratiescherm(P. 15)**

- Plaats afdrukpapier in de volgende papierbronnen:

▶ **Multifunctionele lade(P. 17)**

▶ **Papierlade(P. 18)**

Achterkant

Controleer de achterste delen bij het installeren en aansluiten van het apparaat en bij het verhelpen van papierstoringen.

▶ **Achterkant(P. 13)**

Binnenkant

Bij het verhelpen van papierstoringen: controleer de binnenkant van het apparaat.

▶ **Binnenkant(P. 14)**

Voorkant

C8WA-006

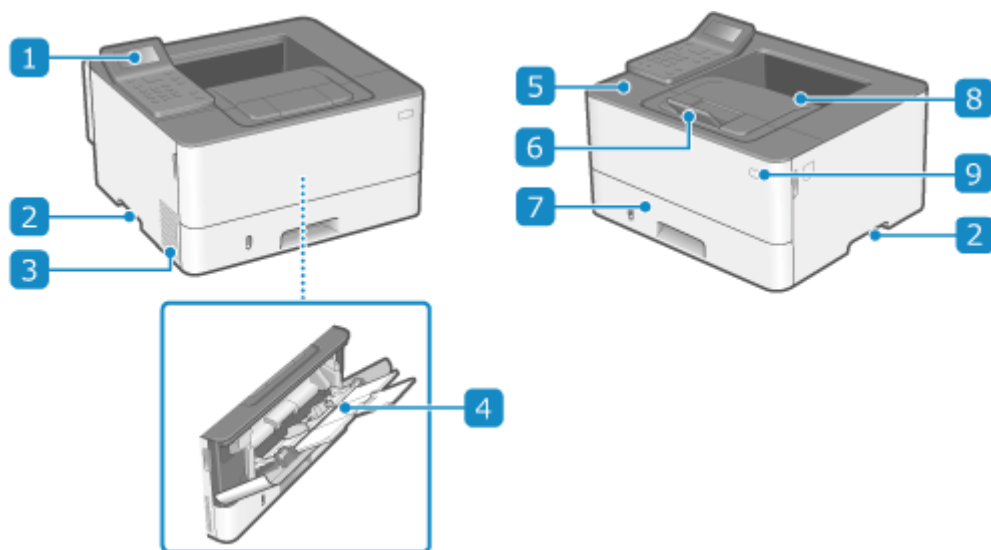

1 Configuratiescherm

Gebruik het display en de toetsen om het apparaat te bedienen en de activiteiten en status te bevestigen. ► **Configuratiescherm(P. 15)**

2 Handgrepen

Pak het apparaat vast bij deze handgrepen als u het gaat verplaatsen.

3 Ventilatieopeningen

Warme lucht wordt door deze openingen afgevoerd om de binnenkant van het apparaat af te koelen. Een goede ventilatie is niet mogelijk als u voorwerpen vóór de ventilatieopeningen plaatst.

4 Multifunctionele lade

Als u tijdelijk papier wilt gebruiken dat zich niet in de papierlade bevindt, plaatst u het in de multifunctionele lade. ► **Multifunctionele lade(P. 17)**

5 Klep aan de voorzijde

Open deze klep om tonercartridges te vervangen of een papierstoring in het apparaat te verhelpen.

6 Papierstopper

Open de papierstopper om te verhouden dat het papier uit de uitvoerlade valt.

7 Papierlade

Gebruik de papierlade voor het laden van de papiersoort die u meestal gebruikt. ► **Papierlade(P. 18)**

8 Uitvoerlade

Afdrukken worden uitgevoerd via de uitvoerlade.

9 Hoofdschakelaar

Hiermee zet u het apparaat AAN en UIT. ▶ **Het apparaat AAN en UIT zetten(P. 84)**

OPMERKING

- Om efficiënt gebruik van het apparaat te waarborgen, moet u de buitenkant regelmatig schoonmaken.
▶ **Het oppervlak van het apparaat reinigen(P. 387)**

Achterkant

C8WA-007

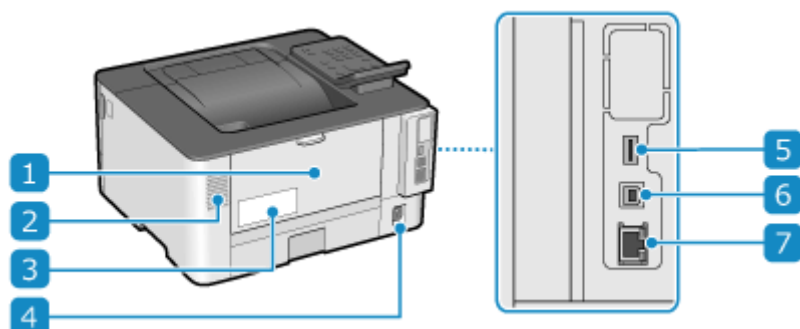

1 Klep aan de achterzijde

Open deze klep om papier te verwijderen dat in het apparaat is vastgelopen.

2 Ventilatieopeningen

Warme lucht wordt door deze openingen afgevoerd om de binnenkant van het apparaat af te koelen. Een goede ventilatie is niet mogelijk als u voorwerpen vóór de ventilatieopeningen plaatst.

3 Etiket stroomverbruik

Dit etiket vermeldt onder andere het serienummer. Dit nummer hebt u nodig als u vragen of problemen hebt.

4 Aansluiting netvoeding

Steek de stekker van het netsnoer in het stopcontact.

5 USB-poort (voor USB-apparaten)

U kunt een gangbaar USB-geheugenapparaat of USB-toetsenbord aansluiten.

6 USB-poort (voor aansluiting van computer)

U kunt een computer met behulp van een USB-kabel op de USB-poort aansluiten.

7 LAN-poort

U kunt het apparaat met behulp van een op de LAN-poort aangesloten gangbare Ethernetkabel verbinden met een bedraad LAN.

Binnenkant

C8WA-008

Bij het verhelpen van papierstoringen: controleer de binnenkant van het apparaat.  **Papierstoringen(P. 409)**

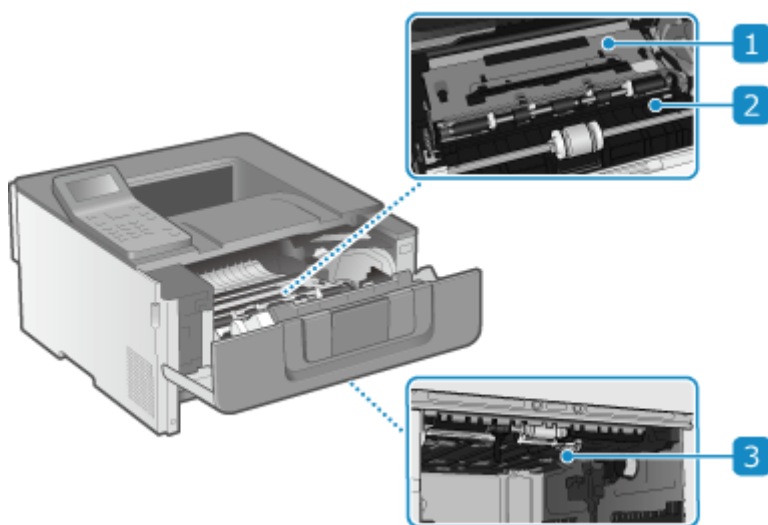

1 Transportgeleiding (achterkant)

Als het papier in het apparaat vastloopt, til dan de voorkant van de transportgeleider op en verwijder het vastgelopen papier.

2 Transportgeleider (voorkant)

Als het papier in het apparaat vastloopt, til dan de achterkant van de transportgeleider op en verwijder het vastgelopen papier.

3 Dubbelzijdige transportgeleiding

Als bij dubbelzijdig afdrucken het papier vastloopt, drukt u deze geleider naar onderen en verwijdert u het vastgelopen papier.

Configuratiescherm

C8WA-009

Met behulp van het bedieningspaneel bedient u het apparaat en kiest u de instellingen.

Raadpleeg voor meer informatie over de ondersteunde modellen: [▶Ondersteunde functies en opties\(P. 3\)](#)

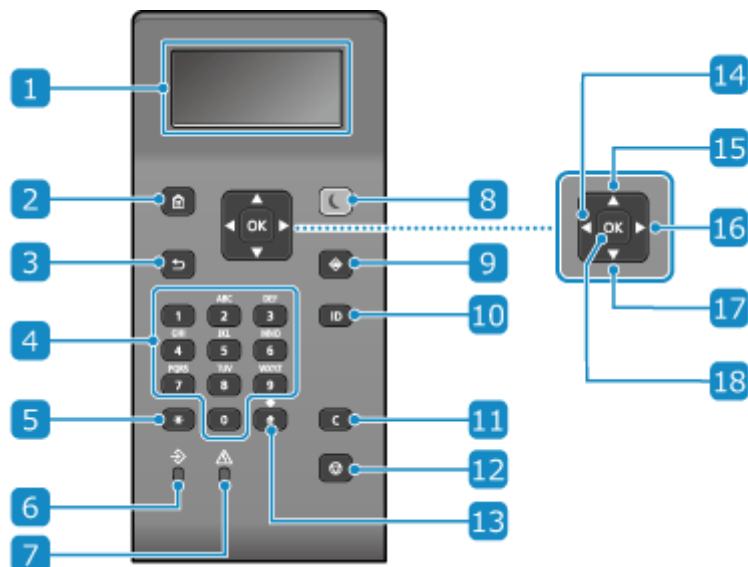

1 Beeldscherm

Toont het scherm voor het omgaan met functies, gebruik, meldingen en overige informatie. [▶Het configuratiescherm gebruiken\(P. 93\)](#)

2 Start-toets ()

Opent het scherm [Start]. [▶Scherm \[Start\]\(P. 96\)](#)

3 Toets [Back] (terug) ()

Brengt u terug naar het vorige scherm.

4 Numerieke toetsen (tot en met)

Voer nummers of tekens in. [▶Tekens invoeren\(P. 101\)](#)

5 Hoofdletters / kleine letters / numerieke toets ()

Verandert het soort teken.

6 Data-lampje

Knippert tijdens activiteiten zoals afdrukken, en brandt continu als er gegevens op verwerking wachten.

7 Fout-lampje

Knippert of brandt bij een papierstoring of andere fout.

8 Energiebesparing-toets ()

Zet het apparaat in de slaapstand om het stroomverbruik te verminderen. In de slaapstand brandt  geel-groen. [▶ Het stroomverbruik verminderen \(slaapstand\)\(P. 91\)](#)

9 Statusmonitor-toets ()

Controleer de informatie van het apparaat, gebruik en logboeken, netwerkinstellingen, en foutinformatie. [▶ Scherm \[Statusmonitor\]\(P. 97\)](#)

10 ID-toets ()

Druk hierop nadat u een ID en pincode hebt ingevoerd om in te loggen als de Beheer afdelings-ID en beheerder-ID zijn ingeschakeld. Als u het apparaat niet meer nodig hebt, drukt u nogmaals op deze toets om uit te loggen. [▶ Aanmelden bij het apparaat\(P. 105\)](#)

11 Toets [Clear] (wissen) ()

Verwijdert de ingevoerde nummers en tekst.

12 Stop-toets ()

Annuleert het afdrucken en andere bewerkingen.

13 Symbolen-toets ()

Voert symbolen in. [▶ Tekens invoeren\(P. 101\)](#)

14 Pijltje naar links ()

Terugkeren naar het vorige scherm. Druk tijdens het invoeren van tekst op deze toets om de cursor naar links te verplaatsen.

15 Pijltje omhoog ()

Selecteert het item erboven en verhoogt de waarde van een schuifregelaar.

16 Pijltje naar rechts ()

Doorgaan naar het volgende scherm. Druk tijdens het invoeren van tekst op deze toets om de cursor naar rechts te verplaatsen.

17 Pijltje omlaag ()

Selecteert het item eronder en verlaagt de waarde van een schuifregelaar.

18 OK-toets ()

Bevestigt de instellingen en geselecteerde details.

Multifunctionele lade

C8WA-00A

Laad papier dat u tijdelijk wilt gebruiken in de multifunctionele lade. ► **Papier in de multifunctionele lade plaatsen (P. 112)**

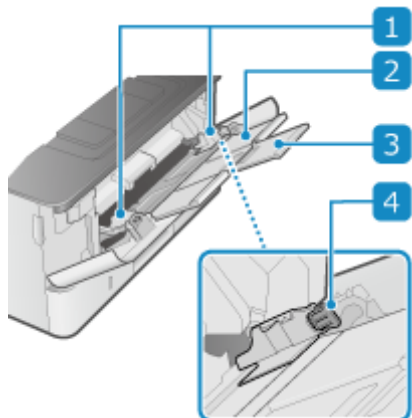

1 Papiergeleiders

Lijn de randen van het papier uit met behulp van de papiergeleiders.

2 Papierlade

Trek de papierlade uit als u papier gaat plaatsen.

3 Ladeverlengstuk

Open en gebruik deze lade als u grootformaat papier gaat plaatsen.

4 Ontgrendelingshendel

Houd de ontgrendelingshendel ingedrukt, en verplaats de papiergeleider.

Papierlade

C8WA-00C

Gebruik de papierlade voor het laden van de papiersoort die u meestal gebruikt. ► **Papier in de papierlade plaatsen (P. 107)**

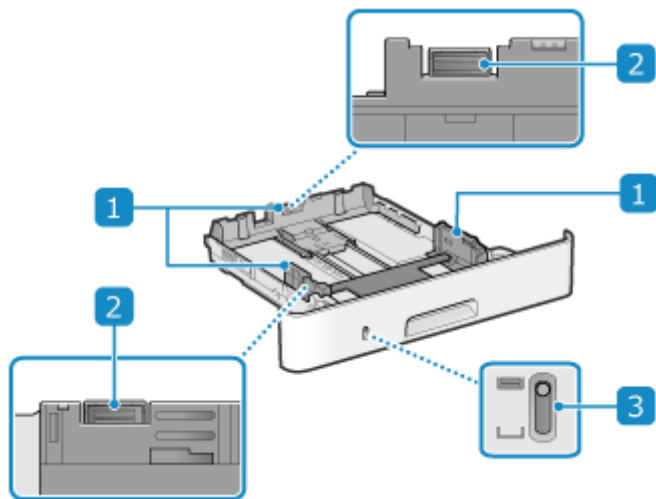

1 Papiergeleiders

Lijn de randen van het papier uit met behulp van de papiergeleiders.

2 Ontgrendelingshendel

Houd de ontgrendelingshendel ingedrukt, en verplaats de papiergeleider.

3 Indicatie van resterende hoeveelheid papier

Geeft aan hoeveel papier er nog aanwezig is. Bij afname van de papiervoorraad daalt de indicator.

Geschikt papier

C8WA-00E

Hieronder ziet u welke formaten en soorten papier u kunt gebruiken.

- ▶ **Bruikbare papierformaten (P. 19)**
- ▶ **Bruikbare papiersoorten (P. 20)**
- ▶ **Onbruikbaar papier (P. 22)**

OPMERKING

- U moet voorzorgsmaatregelen treffen bij het omgaan met en het bewaren van papier. ▶
Voorzorgsmaatregelen bij het omgaan met papier (P. 23)

Bruikbare papierformaten

✓: Bruikbaar ✗: Niet bruikbaar

Papierformaat	Papierlade 1	Papierlade 2 ^{*1}	Multifunctionele lade	Automatisch dubbelzijdig afdrukken ^{*2}
A4 ^{*3*4}	✓	✓	✓	✓
B5	✓	✓	✓	✗
A5 ^{*5}	✓	✓	✓	✗
A6	✓	✓	✓	✗
Legal (LGL) ^{*3}	✓	✓	✓	✓
Letter (LTR) ^{*3*4}	✓	✓	✓	✓
Statement (STMT)	✓	✓	✓	✗
Executive (EXEC)	✓	✓	✓	✗
Oficio ^{*3}	✓	✓	✓	✓
Oficio (Brazilië) ^{*3}	✓	✓	✓	✓
Oficio (Mexico) ^{*3}	✓	✓	✓	✓
Letter (Government) ^{*3}	✓	✓	✓	✗
Legal (Government) ^{*3}	✓	✓	✓	✗

Papierformaat	Papierlade 1	Papierlade 2 ^{*1}	Multifunctionele lade	Automatisch dubbelzijdig afdrucken ^{*2}
Foolschap/Folio ^{*3}	✓	✓	✓	✓
Foolschap (Australië) ^{*3}	✓	✓	✓	×
Legal (India) ^{*3}	✓	✓	✓	✓
3x5 inch	×	×	✓	×
Envelope No.10 (COM10)	×	×	✓	×
Envelop Monarch	×	×	✓	×
Envelop C5	×	×	✓	×
Envelop DL	×	×	✓	×
Aangepast papierformaat	✓ ^{*6}	✓ ^{*6}	✓ ^{*7}	✓ ^{*8}

^{*1} De optionele Cassette Feeding Module-AH

^{*2} Bedrukt automatisch beide kanten zonder dat u het papier opnieuw hoeft te plaatsen.

^{*3} Maakt het afdrucken van ontvangen I-Faxen mogelijk.

^{*4} Maakt het afdrucken van rapporten en lijsten mogelijk.

^{*5} Maakt het laden van papier in de staande of liggende afdrukrichting mogelijk.

^{*6} U kunt een aangepast formaat gebruiken van 105,0 mm x 148,0 mm tot 216,0 mm x 355,6 mm.

^{*7} U kunt een aangepast formaat gebruiken van 76,2 mm x 127,0 mm tot 216,0 mm x 355,6 mm.

^{*8} U kunt een aangepast formaat gebruiken van 210,0 mm x 279,4 mm tot 216,0 mm x 355,6 mm.

Bruikbare papersoorten

U kunt chloorvrij papier gebruiken.

✓ : Bruikbaar ✗ : Niet bruikbaar

Papiersoort	Papiergewicht	Papierlade 1	Papierlade 2 ^{*1}	Multifunctionele lade	Automatisch dubbelzijdig afdrucken ^{*2}
Dun ^{*3}	60 g/m ²	✓	✓	✓	✓
Normaal 1 ^{*3*4}	61 g/m ² t/m 74 g/m ²	✓	✓	✓	✓
Normaal 2 ^{*3*4}	75 g/m ² t/m 89 g/m ²	✓	✓	✓	✓
Normaal 3 ^{*4}	90 g/m ² t/m 105 g/m ²	✓	✓	✓	✓

Over het apparaat

Papiersoort	Papiergewicht	Papierlade 1	Papierlade 2 ^{*1}	Multifunctionele lade	Automatisch dubbelzijdig afdrucken ^{*2}
Zwaar 1	106 g/m ² t/m 120 g/m ²	✓	✓	✓	✓
Zwaar 2	121 g/m ² t/m 149 g/m ²	×	×	✓	×
Zwaar 3	150 g/m ² t/m 199 g/m ²	×	×	✓	×
Gerecycled 1 ^{*3*4}	61 g/m ² t/m 74 g/m ²	✓	✓	✓	✓
Gerecycled 2 ^{*3*4}	75 g/m ² t/m 89 g/m ²	✓	✓	✓	✓
Etiketten	—	×	×	✓	×
Kleur ^{*3*4}	61 g/m ² t/m 74 g/m ²	✓	✓	✓	✓
Briefhoofd 1	61 g/m ² t/m 74 g/m ²	✓	✓	✓	✓
Briefhoofd 2	75 g/m ² t/m 89 g/m ²	✓	✓	✓	✓
Briefhoofd 3	90 g/m ² t/m 105 g/m ²	✓	✓	✓	✓
Briefhoofd 4	106 g/m ² t/m 120 g/m ²	✓	✓	✓	✓
Briefhoofd 5	121 g/m ² t/m 149 g/m ²	×	×	✓	×
Briefhoofd 6	150 g/m ² t/m 199 g/m ²	×	×	✓	×
Bond 1	60 g/m ² t/m 74 g/m ²	✓	✓	✓	✓
Bond 2	75 g/m ² t/m 104 g/m ²	✓	✓	✓	✓
Bond 3	105 g/m ² t/m 120 g/m ²	✓	✓	✓	✓
Envelop ^{*5}	—	×	×	✓	×

^{*1} De optionele Cassette Feeding Module-AH

^{*2} Bedrukt automatisch beide kanten zonder dat u het papier opnieuw hoeft te plaatsen.

^{*3} Maakt het afdrucken van ontvangen I-Faxen mogelijk.

^{*4} Maakt het afdrucken van rapporten en lijsten mogelijk.

^{*5} Als u een aangepast formaat opgeeft, worden [Envelop 1] en [Envelop 2] weergegeven voor het papiersoort. Als u niet goed kunt afdrucken met [Envelop 1], bijvoorbeeld omdat de toner loslaat, probeer het dan met [Envelop 2].

Onbruikbaar papier

Controleer vóór het afdrukken of het beoogde papier geschikt is. Gebruik de volgende soorten niet, want die kunnen papierstoringen of afdrukfouten veroorzaken:

- Gekreukeld, gevouwen, gekruld, gescheurd of vochtig papier^{*1}
- Dun strop papier, erg dun papier, grof papier, glanzend papier
- Papier met lijm of ander plakkend materiaal dat uitsteekt, of etikettenpapier waarvan de achterkant makkelijk loslaat
- Papier dat is afgedrukt met een thermal-transferprinter, achterkant van papier dat is bedrukt met een thermal-transferprinter

^{*1} Als u vochtig papier bedrukt, kan er stoom uit het uitvoergedeelte komen of kunnen er condensdruppels aan het uitvoergedeelte hechten, maar dat is geen storing. Dit treedt op omdat de warmte die ontstaat als de toner aan het papier hecht het vocht uit het papier laat verdampen. Vooral bij een lage kamertemperatuur kan dit optreden.

Vorzorgsmaatregelen bij het omgaan met papier

C8WA-00F

Om papierstoringen en andere fouten te vermijden en keurig drukwerk te garanderen, moet u de nodige voorzorgsmaatregelen nemen bij het omgaan met en het opslaan van papier.

Om ervoor te zorgen dat het bedrukte papier van goede kwaliteit blijft, moet u zorgvuldig te werk gaan bij het opslaan en lijmen van het papier.

■ Omgaan met en opslaan van papier

Het papier laten acclimatiseren aan de gebruiksomgeving

Voordat u het papier in het apparaat gebruikt, moet u er beslist voor zorgen dat het papier is geacclimatiseerd aan de omgeving van het apparaat. Als u papier dat is binnengehaald uit een kamer met een afwijkende temperatuur of vochtigheid onmiddellijk gebruikt, kunnen er papierstoringen of drukfouten optreden.

Papier opslaan vóór gebruik

- U wordt geadviseerd het papier na het uitpakken zo snel mogelijk te gebruiken. Papier dat nog niet wordt gebruikt, moet weer in de originele verpakking worden ingepakt en op een platte ondergrond worden bewaard.
- Om het papier te beschermen tegen vocht of droogte, houdt u het ingepakt totdat u het gebruikt.
- Bewaar het papier niet op een zodanige manier dat het krult of vouwt.
- Bewaar het papier niet verticaal en plaatst niet te veel papier op elkaar.
- Bewaar het papier niet in direct zonlicht, op een plaats met hoge vochtigheid, droogte, of op een plaats met aanzienlijk andere temperatuur of luchtvochtigheid dan de gebruiksomgeving.

■ Bedrukt papier opslaan en lijmen

Papier opslaan

- Bewaar het papier op een vlak oppervlak.
- Bewaar het niet samen met artikelen met polyvinylchloride (PVC) zoals heldere folders. De toner kan smelten waardoor het papier aan de PVC-artikelen gaat plakken.
- Bewaar het papier niet in gevouwen of gekreukte toestand. Anders kan de toner loslaten.
- Bewaar het papier niet in een plaats met hoge temperatuur.
- Om het voor langere tijd te bewaren (twee jaar of langer), moet u het in mappen of soortgelijk voorwerp bewaren.
- Voor langere tijd bewaren kan leiden tot verkleuring van het papier, waarbij ook afgedrukte afbeeldingen verkleuren.

Vorzorgsmaatregelen voor het lijmen van papier

- Gebruik altijd niet-oplosbare lijm.
- Voordat u de lijm aanbrengt, moet u deze testen op overbodig drukwerk.
- Laat gelijmd papier volledig drogen voordat u het stapelt.

Technische specificaties

C8WA-00H

Specificaties kunnen in de toekomst veranderen omwille van verbetering van het product, en de inhoud kan worden bijgewerkt voor bepaalde in de toekomst op de markt gebrachte producten. Voor meer productinformatie raadpleegt u de Canon website.

<https://global.canon/>

Specificaties van de Hoofdeenheid

▶ **Basisspecificaties(P. 25)**

Specificaties van functies

▶ **Afdrukspecificaties(P. 27)**

▶ **Netwerkspecificaties(P. 29)**

▶ **Specificaties van beveiliging en beheerfunctie(P. 30)**

Besturingsomgeving en ondersteunde software en servers

▶ **Ondersteunde omgeving(P. 35)**

■ Zie ook

Specificaties van opties

U kunt de compatibiliteit van opties en hun specificaties controleren.

▶ **Ondersteunde opties(P. 4)**

Basisspecificaties

C8WA-00J

Soort	Bureaublad
Met kleurondersteuning	Zwart-wit
Afdrukresolutie	600 dpi x 600 dpi
Aantal tinten	256
Papierformaat	Maximum: 216,0 mm x 355,6 mm Minimum (papierlade): 105,0 mm x 148,0 mm Minimum (multifunctionele lade): 76,2 mm x 127,0 mm
Papiersort en -gewicht	 Geschikt papier(P. 19)
Opwarmtijd ^{*1}	Na het inschakelen 14 seconden of minder Na het ontwaken uit de slaapstand 4 seconden of minder
Tijd eerste afdruk (A4)	Ongeveer 5,0 seconden
Snelheid continu afdrukken ^{*2} (A4)	LBP246dw II 40 vellen/ minuut LBP243dw II 36 vellen/ minuut
Papierinvoersysteem en papiercapaciteit ^{*3}	Papierlade x 1 250 vel (64 g/m ² , 80 g/m ²) Multifunctionele lade 100 vel (64 g/m ² , 80 g/m ²)
Uitvoersysteem en uitvoercapaciteit ^{*3}	Uitvoerlade 150 vel (68 g/m ²)
Voeding	220 V t/m 240 V wisselstroom; 3,1 A; 50 Hz / 60 Hz
Opgenomen vermogen ^{*1}	Maximaal opgenomen vermogen 1.250 W of minder

Over het apparaat

	<p>In de slaapstand</p> <p>Ongeveer 0,9 W (verbinding via USB, bedraad LAN, of draadloos LAN)</p> <p>Met de stroomtoevoer op UIT</p> <p>0,1 W of minder</p>
Afmetingen (B x D x H)	399 mm x 373 mm x 249 mm
Gewicht (zonder tonercartridges)	Ongeveer 8,8 kg
Maximaal ruimtebeslag	399 mm x 881 mm x 378 mm (maximale configuratie) * Zorg voor minimaal 100 mm speling rond het apparaat.
Geheugencapaciteit	RAM: 1 GB
Gebruiksomgeving	Temperatuur: 10 °C t/m 30 °C Relatieve luchtvochtigheid: 20 t/m 80% (geen condensvorming)

*1 Kan variëren afhankelijk van de manier waarop het apparaat wordt gebruikt en de omgeving van het apparaat.

*2 De afdruksnelheid is gemeten door middel van een interne test waarbij enkelzijdige afdrucken zijn gemaakt op papier in A4 -formaat, met een afdrukverhouding van 100% ten opzichte van het originele document. De interne test is verricht door continu dezelfde pagina op normaal papier af te drukken. De afdruksnelheid kan variëren, afhankelijk van de papiersoort, het papierformaat of de invoerrichting van het papier.
Het is mogelijk dat het apparaat tijdens continu afdrucken de bewerking onderbreekt of vertraagt om de toestand van de printer te veranderen. Denk hierbij aan het aanpassen van de temperatuur van een bepaalde eenheid, of het beperken van beeldkwaliteitsvermindering.

*3 Kan variëren, afhankelijk van de installatieomgeving en de gebruikte papiersoort.

Afdrukspecificaties

C8WA-00K

- ▶ UFR II-printerfunctie(P. 27)
- ▶ PS printerfunctie(P. 27)
- ▶ PCL Printerfunctie(P. 28)

UFR II-printerfunctie

Soort	Intern
Afdrukformaat	▶ Geschikt papier(P. 19)
Snelheid continu afdrukken	Zelfde als 'Snelheid continu afdrukken' voor de Hoofdeenheid ▶ Basisspecificaties(P. 25)
Resolutie	Gegevensverwerking 1.200 dpi x 1.200 dpi, 600 dpi x 600 dpi
Paginabeschrijvingstaal (PDL)	UFR II
Protocol ondersteund	TCP/IP: LPD, Port9100, IPP, IPPS, WSD
Residente lettertypes	Geen
Interface	USB USB 2.0 Hi-Speed Bedraad LAN 10Base-T, 100Base-TX, 1000Base-T (IEEE 802.3 compatibel) Draadloos LAN IEEE 802.11b, IEEE 802.11g, IEEE 802.11n

PS printerfunctie

Soort model	Intern
Afdrukformaat	▶ Geschikt papier(P. 19)
Snelheid continu afdrukken	Zelfde als 'Snelheid continu afdrukken' voor de Hoofdeenheid ▶ Basisspecificaties(P. 25)
Resolutie	Gegevensverwerking 1.200 dpi x 1.200 dpi, 600 dpi x 600 dpi

Paginabeschrijvingstaal (PDL)	Adobe®PostScript®3™
Protocol ondersteund	TCP/IP: LPD, Port9100, IPP, IPPS, WSD
Residente lettertypes	136 Roman
Interface	<p>USB</p> <p>USB 2.0 Hi-Speed</p> <p>Bedraad LAN</p> <p>10Base-T, 100Base-TX, 1000Base-T (IEEE 802.3 compatibel)</p> <p>Draadloos LAN</p> <p>IEEE 802.11b, IEEE 802.11g, IEEE 802.11n</p>

PCL Printerfunctie

Soort	Intern
Afdrukformaat	<p>► Geschikt papier(P. 19)</p>
Snelheid continu afdrukken	<p>Zelfde als 'Snelheid continu afdrukken' voor de Hoofdeenheid</p> <p>► Basisspecificaties(P. 25)</p>
Resolutie	<p>Gegevensverwerking</p> <p>1.200 dpi x 1.200 dpi, 600 dpi x 600 dpi</p>
Paginabeschrijvingstaal (PDL)	PCL6, PCL5
Protocol ondersteund	TCP/IP: LPD, Port9100, IPP, IPPS, WSD
Residente lettertypes	45 Roman, 10 Bitmap lettertypes
Interface	<p>USB</p> <p>USB 2.0 Hi-Speed</p> <p>Bedraad LAN</p> <p>10Base-T, 100Base-TX, 1000Base-T (IEEE 802.3 compatibel)</p> <p>Draadloos LAN</p> <p>IEEE 802.11b, IEEE 802.11g, IEEE 802.11n</p>

Netwerkspecificaties

C8WA-00L

■ Algemeen

Protocol ondersteund	TCP/IP Frametype: Ethernet II Afdruktoepassingen: LPD, Raw, IPP, IPPS, FTP, WSD, Mopria, AirPrint, Windows10 Mobile Print, Windows11 Mobile Print
-----------------------------	---

■ Bedraad LAN

Interface	10BASE-T, 100BASE-TX, 1000BASE-T (RJ-45)
------------------	--

■ Draadloos LAN

Standaard	IEEE 802.11b, IEEE 802.11g, IEEE 802.11n
Transmissiemethode	IEEE 802.11b (modulatiesysteem: DS-SS) IEEE 802.11g (modulatiesysteem: OFDM-methode) IEEE 802.11n (modulatiesysteem: OFDM-methode)
Communicatiemodus	Infrastructuurmodus Toegangspuntmodus
Beveiliging (Versleutelingmethode)	Infrastructuurmodus WPA-PSK (AES-CCMP) WPA2-PSK (AES-CCMP) WPA3-SAE (AES-CCMP) WPA-EAP (AES-CCMP) WPA2-EAP (AES-CCMP) WPA3-EAP (AES-CCMP) Toegangspuntmodus WPA2-PSK (AES-CCMP) WPA3-SAE (AES-CCMP)
Instelmethode	WPS (Wi-Fi Protected Setup), Handmatige configuratie

Specificaties van beveiliging en beheerfunctie

C8WA-00R

- 🔘 Firewall(P. 30)
- 🔘 IPSec(P. 30)
- 🔘 Sleutels en certificaten(P. 31)
- 🔘 Definitie van 'zwakke versleuteling'(P. 32)
- 🔘 TLS(P. 33)
- 🔘 Logboektype(P. 34)

Firewall

- U kunt maximaal 16 IP-adressen (of bereiken van IP-adressen) opgeven voor zowel IPv4 als IPv6.
- U kunt maximaal 32 MAC-adressen opgeven.

IPSec

IPSec van het apparaat werkt conform RFC2401, RFC2402, RFC2406 en RFC4305.

Besturingssysteem van aangesloten apparaat	Windows 8.1 Windows 10 Windows 11 * In oktober 2024.
Verbindingsmodus	Transportmodus
Protocol voor uitwisselen van sleutels	IKEv1 (hoofdmodus)
	Verificatiemethode Gedeelde sleutel Digitale handtekening
	Hash-algoritme (en sleutellengte) HMAC-SHA1-96 HMAC-SHA2 (256 bits of 384 bits)
	Coderingsalgoritme (en sleutellengte) 3DES-CBC AES-CBC (128 bits, 192 bits, 256 bits)
	Algoritme/groep voor uitwisselen van sleutel (en sleutellengte) Diffie-Hellman (DH) Groep 14 (2048 bits)

Over het apparaat

	ECDH-P256 (256 bits) ECDH-P384 (384 bits)
ESP	Hash-algoritme HMAC-SHA1-96
	Versleuteling 3DES-CBC AES-CBC (128 bits, 192 bits, 256 bits)
	Hash-/coderingsalgoritme (en sleutellengte) AES-GCM (128 bits, 192 bits, 256 bits)
AH	Hash-algoritme HMAC-SHA1-96

OPMERKING

- IPSec ondersteunt communicatie naar een unicast-adres (enkel apparaat).

Sleutels en certificaten

De volgende sleutels en certificaten worden ondersteund:

■ Zelfgemaakte sleutel en zelfondertekend certificaat of CSR

Algoritme openbare sleutel (en sleutellengte)	RSA (512 bits, 1024 bits, 2048 bits, 4096 bits) DSA (1024 bits, 2048 bits, 3072 bits) ECDSA (P256, P384, P521)
Algoritme voor handtekening certificaat	RSA: SHA-1* ¹ , SHA-256, SHA-384* ² , SHA-512* ² DSA: SHA-1* ¹ ECDSA: SHA-1* ¹ , SHA-256, SHA-384, SHA-512
Algoritme voor vingerafdruk certificaat	SHA1

*¹ Alleen beschikbaar mits geïnstalleerd via de UI op afstand.

*² SHA384-RSA en SHA512-RSA zijn alleen beschikbaar wanneer de RSA-sleutel 1024 bits of langer is.

■ Sleutel en certificaat of CA certificaat voor installatie

Indeling	Sleutel PKCS#12 ^{*1*2*3} CA-certificaat X.509 DER-indeling/PEM-indeling ^{*4}
Bestandsextensie	Sleutel '.p12' of '.pfx' CA-certificaat '.cer' of '.pem'
Algoritme openbare sleutel (en sleutellengte)	RSA (512 bits, 1024 bits, 2048 bits, 4096 bits) DSA (1024 bits, 2048 bits, 3072 bits) ECDSA (P256, P384, P521)
Algoritme voor handtekening certificaat	RSA: SHA-1 ^{*3} , SHA-256, SHA-384 ^{*5} , SHA-512 ^{*5} DSA: SHA-1 ^{*3} ECDSA: SHA-1 ^{*3} , SHA-256, SHA-384, SHA-512
Algoritme voor vingerafdruk certificaat	SHA1

*1 De vereisten voor het certificaat in een sleutel komen overeen met die voor CA-certificaten.

*2 Certificaten kunnen niet worden geregistreerd als de bestandsgrootte groter is dan 16 KB.

*3 Alleen beschikbaar mits geïnstalleerd via de Externe UI.

*4 Certificaten kunnen niet worden geregistreerd als de bestandsgrootte groter is dan 4 KB.

*5 SHA384-RSA en SHA512-RSA zijn alleen beschikbaar wanneer de RSA-sleutel 1024 bits of langer is.

OPMERKING

- Het apparaat biedt geen ondersteuning voor het gebruik van een certificaatintrekkingslijst (CRL).

Definitie van 'zwakke versleuteling'

Als [Gebruik van zwakke encryptie verbieden] in [Encryptie-instellingen] is ingesteld op [Aan], mag u de volgende algoritmes niet gebruiken. ►[Encryptie-instellingen](P. 369)

Hash	MD4, MD5, SHA-1
HMAC	HMAC-MD5
Algemene sleutel versleuteling	RC2, RC4, DES

Openbare sleutel versleuteling	RSA versleuteling (512 bits / 1024 bits)
	RSA handtekening (512 bits / 1024 bits)
	DSA (512 bits / 1024 bits)
	DH (512 bits / 1024 bits)

OPMERKING

- Zelfs wanneer [Sleutel/cert. met zwakke encr. verbieden] in [Encryptie-instellingen] is ingesteld op [Aan], kan het hashalgoritme SHA-1, dat wordt gebruikt om een basiscertificaat te ondertekenen, worden gebruikt.

TLS

De volgende combinatie van TLS-versie en algoritme zijn bruikbaar:

✓ : Bruikbaar — : Niet bruikbaar

Algoritme	TLS-versie			
	TLS 1.3	TLS 1.2	TLS 1.1	TLS 1.0
Versleutelingsalgoritme				
AES-CBC (256-bits)	—	✓	✓	✓
AES-CBC (128-bits)	—	✓	✓	✓
AES-GCM (256-bits)	✓	✓	—	—
AES-GCM (128-bits)	✓	✓	—	—
3DES-CBC	—	✓	✓	✓
CHACHA20-POLY1305	✓	—	—	—
Protocol voor uitwisselen van sleutels				
RSA	—	✓	✓	✓
ECDHE	✓	✓	✓	✓
X25519	✓	—	—	—
Handtekening-algoritme				

Algoritme	TLS-versie			
	TLS 1.3	TLS 1.2	TLS 1.1	TLS 1.0
RSA	✓	✓	✓	✓
ECDSA	✓	✓	✓	✓
HMAC-algoritme				
SHA1	—	✓	✓	✓
SHA256	✓	✓	—	—
SHA384	✓	✓	—	—

Logboektype

U kunt de volgende logboeken beheren op het apparaat. De vastgelegde logboeken kunnen via het Syslog-protocol naar een SIEM-systeem (Security Information/Event Management) worden gestuurd.

Logboektype	Getal aangegeven als "Logboektype"	Beschrijving
Gebruikersauthenticatie Logboek	4098	Dit logboek bevat informatie met betrekking tot de authenticatiestatus van de gebruikersauthenticatie (aanmelden/afmelden en gebruikersauthenticatie geslaagd/mislukt), het registreren/wijzigen/verwijderen van gebruikersinformatie die wordt beheerd met Gebruikersauthenticatie.
Opdrachtlogboek	1001	Dit logboek bevat informatie over de voltooiing van afdruktaken.
Ontvangstlogboek	8193	Het logboek bevat informatie over transmissies.
Logboek apparaatbeheer	8198	Dit logboek bevat informatie over het starten/uitschakelen van het apparaat, wijzigingen aan de instellingen met behulp van het [Menu]. Het Log apparaatbeheer registreert ook wijzigingen in gebruikersinformatie of beveiligingsgerelateerde instellingen wanneer het apparaat wordt geïnspecteerd of gerepareerd door uw dealer of servicevertegenwoordiger.
Logboek netwerkauthenticatie	8200	Dit logboek wordt bijgehouden wanneer IPSec-communicatie mislukt.
Log Alles exporteren/importeren	8202	Dit logboek bevat informatie over het importeren/exporteren van de instellingen met behulp van de functie Alles exporteren/Alles importeren.
Log beveiligingsbeleid	8204	Dit logboek bevat informatie over de instellingsstatus van de instellingen van het beveiligingsbeleid.
Log Systeemonderhoud	8206	Dit logboek bevat informatie over firmware-updates en over back-up/herstel van de MEAP-toepassing, enz.

Ondersteunde omgeving

C8WA-00S

- ▶ **Bedrijfsomgeving(P. 35)**
- ▶ **Ondersteunde software en servers(P. 35)**

Bedrijfsomgeving

AirPrint Bedrijfsomgeving	▶ AirPrint-toepassing gebruiken om gegevens af te drukken(P. 189)
Bedrijfsomgeving Externe UI *1	<p>Windows</p> <p>Microsoft Edge</p> <p>Google Chrome</p> <p>macOS</p> <p>Safari 11</p> <p>Google Chrome</p> <p>Android</p> <p>Google Chrome</p> <p>UC Browser</p> <p>iOS</p> <p>Safari 11</p> <p>UC Browser</p>

*1 U moet u de webbrower instellen om alle cookies te activeren en JavaScript te gebruiken.

Ondersteunde software en servers

Ontvangserversoftware voor I-Fax	<p>Microsoft Exchange Server 2016</p> <p>Microsoft Exchange Server 2019</p> <p>qpopper 4.1.0</p> <p>Office365</p> <p>Google Workspace</p>
---	---

Aanbevolen functies

C8WA-00U

Dit gedeelte behandelt aanbevolen functies die goed van pas kunnen komen voor uw doelstelling en u kunnen helpen problemen op te lossen, zoals papier en stroom besparen, en activiteiten verbeteren.

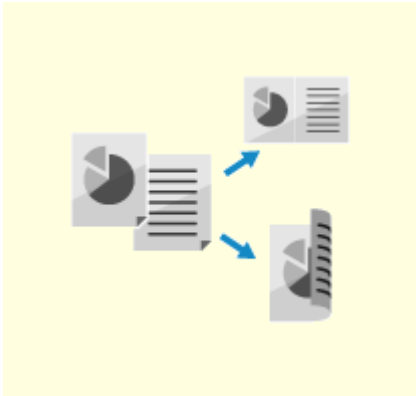

► **Kostenbesparing(P. 37)**



► **Activiteiten efficiënter maken(P. 38)**

Kostenbesparing

C8WA-00W

Dit apparaat kan u helpen kosten voor papier en stroom te besparen.

Papier besparen

Papier besparen bij het afdrukken

U kunt het papier aan beide kanten bedrukken, en meerdere pagina's op één vel papier afdrukken.

▶ **Afdrukken vanaf een computer(P. 152)**

▶ **De afdrukinstellingen van de ontvangen I-Fax veranderen(P. 163)**

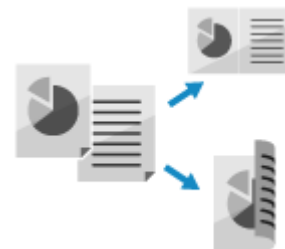

Het aantal vellen papier beperken en beheren

U kunt aan iedere gebruiker of groep een Afdelings-id toewijzen en zo voor ieder Afdelings-id het aantal afgedrukte pagina's beheren.

▶ **Gebruikers verifiëren en groepen beheren met Afdelings-id (Beheer afdelings-id)(P. 201)**

Energie besparen

U kunt het apparaat zodanig instellen dat het, indien niet gebruikt, naar de slaapstand gaat om energie te besparen. De stroomtoevoer wordt dan niet UIT gezet, zodat het weer snel kan ontwaken.

▶ **Het stroomverbruik verminderen (slaapstand)(P. 91)**

Activiteiten efficiënter maken

C8WA-00X

U kunt ook gegevens afdrukken in een omgeving waar u geen computer kunt gebruiken.

Gegevens afdrukken zonder computer

Gegevens afdrukken vanaf een smartphone of tablet

Met behulp van een toepassing kunt u gegevens afdrukken vanaf een op het apparaat aangesloten mobiel apparaat. Het apparaat ondersteunt een directe verbinding voor een gemakkelijk instelling van de verbinding zonder dat u een draadloos LAN router hoeft te gebruiken.

► **Aan mobiele apparaten koppelen en Integreren met een cloudservice(P. 168)**



Het configuratiescherm aanpassen voor makkelijk gebruik

U kunt de volgorde van de artikelen op het scherm [Start] aanpassen voor grotere bruikbaarheid.

► **Het scherm [Start] aanpassen(P. 104)**



Via de service voor aanvullen toner worden automatisch nieuwe tonercartridges aan u geleverd voordat uw bestaande tonercartridge is opgebruikt.

* Voor gebruik van de service voor aanvullen toner is voorafgaande registratie bij bepaalde detailhandelaren vereist. Deze service is alleen beschikbaar in bepaalde landen.

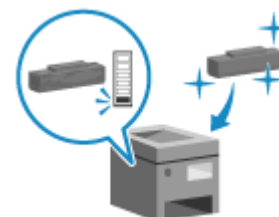

Instellen

Instellen	40
De standaardinstellingen kiezen (Installatiehandleiding)	41
De begininstellingen configureren voor Externe UI en gebruik van de webservice	43
Het netwerk instellen	45
Bedraad of draadloos LAN kiezen	47
Verbinding maken met een bedraad LAN	48
Verbinding maken met een draadloos LAN	49
Verbinding maken met een draadloos LAN met behulp van de routerknop (drukknop-stand)	52
Verbinding maken met een draadloos LAN door een pincode in te voeren (WPS pincode-stand)	54
Verbinding maken met een draadloos LAN door naar een router te zoeken (Installatiemethode voor toegangspunt)	56
Verbinding maken met een draadloos LAN door de details in te stellen (handmatige installatiemethode) ...	58
IPv4-adressen instellen	60
IPv6-adressen instellen	62
De machine configureren voor de netwerkomgeving	64
De Ethernetinstellingen handmatig instellen	65
DNS configureren	66
SMB configureren	69
WINS configureren	70
SNMP configureren	71
SNTP configureren	74
SLP-communicatie configureren	76
De netwerkstatus en instellingen controleren	78
Software en stuurprogramma's op de computer installeren	81

Instellen

C8WA-00Y

Configureer na het installeren van het apparaat de vereiste instellingen om het gebruik van de functies mogelijk te maken.

De standaardinstellingen van het apparaat configureren

Als u het apparaat voor de eerste keer AAN zet, verschijnt het scherm (Installatiehandleiding) om de items in te stellen voor het gebruik van het apparaat. Kies de instellingen aan de hand van de scherm-instructies.

▶ **De standaardinstellingen kiezen (Installatiehandleiding)(P. 41)**

Het netwerk instellen

Als u het apparaat vanaf een computer wilt bedienen of verbinding wilt maken met een server, moet u het apparaat verbinden met een netwerk. Als u geen verbinding met het netwerk hebt gemaakt toen u de standaardinstellingen configureerde, doe dat dan tijdens deze stap.

▶ **Het netwerk instellen(P. 45)**

Software en stuurprogramma's op de computer installeren

Installeer de software of stuurprogramma's die nodig zijn voor het gebruik van het apparaat op uw computer. Als u de software of stuurprogramma's niet hebt geïnstalleerd toen u de standaardinstellingen configureerde en u deze afzonderlijk wilt installeren, raadpleegt u:

▶ **Software en stuurprogramma's op de computer installeren(P. 81)**

■ Zie ook

Maatregelen toepassen om onbevoegde toegang te vermijden

Het is belangrijk dat u maatregelen neemt tegen veiligheidsrisico's als u dit apparaat in een netwerk-omgeving gebruikt. Bekijk voorbeelden van maatregelen die met het apparaat kunt nemen.

▶ **Maatregelen om onbevoegde toegang te verhinderen(P. 8)**

Beschikbare functies controleren

De voor u beschikbare apparaatfuncties verschillen per model. Controleer welke functies uw model biedt.

▶ **Ondersteunde functies en opties(P. 3)**

De vereiste instellingen kiezen om de apparaatfuncties te gebruiken

Bij sommige modellen zijn extra instellingen vereist. Voor details over de vereiste instellingen voor iedere functie raadpleegt u het volgende:

▶ **Vorbereidingen voor het afdrucken(P. 140)**

▶ **Vorbereidingen voor koppeling met mobiele apparaten en integratie met een cloudservice(P. 170)**

Belangrijke instelgegevens vanaf een ander apparaat

U kunt instelgegevens delen met andere apparaten om tijd uit te sparen die nodig is voor het kiezen van de instellingen. U kunt gegevens vanaf een ander apparaat (zelfde model) exporteren naar een computer, en deze gegevens importeren in het apparaat, om de instellingen te delen.

▶ **De instellingen im- en exporteren(P. 281)**

De standaardinstellingen kiezen (Installatiehandleiding)

C8WA-010

Als u het apparaat voor de eerste keer AAN zet, verschijnt het scherm (Installatiehandleiding) om de items in te stellen voor het gebruik van het apparaat. Volg onderstaande procedure en kies de instellingen aan de hand van de scherminstructies.

- ▶ **Stap 1: De taal en het land / de regio instellen(P. 41)**
- ▶ **Stap 2: De datum en tijd instellen(P. 41)**
- ▶ **Stap 3: Het apparaat verbinden met een netwerk of computer(P. 42)**
- ▶ **Stap 4: Het stuurprogramma installeren en de eerste instellingen configureren met Externe UI(P. 42)**

OPMERKING

- Als u het apparaat voor de eerste keer opstart, kunt u deze instellingen slechts eenmaal kiezen met behulp van de installatiehandleiding. Als u deze instellingen later wilt veranderen, stel dan de items van de stappen 1 tot en met 3 afzonderlijk in. Voor details over iedere instelling raadpleegt u het volgende.
 - ▶ **De datum en tijd instellen(P. 264)**
 - ▶ **Het netwerk instellen(P. 45)**

Stap 1: De taal en het land / de regio instellen

Stel de taal in die moet worden gebruikt op bedieningspaneel en af te drukken rapporten. Stel vervolgens het land of de regio in waar het apparaat wordt gebruikt.

1 Selecteer op het scherm [Language] de schermtaal en druk op **OK**.

2 Selecteer [Yes] en druk op **OK**.

- ⇒ De schermtaal is ingesteld en het scherm [Selecteer land/regio] verschijnt.
In sommige landen of regio's verschijnt niet het scherm [Selecteer land/regio], maar het scherm [Tijdzone]. Als het scherm [Tijdzone] verschijnt, gaat u verder met 'Stap 2: De datum en tijd instellen'. ▶
Stap 2: De datum en tijd instellen(P. 41)

3 Selecteer op het scherm [Selecteer land/regio] land of regio, en druk op **OK**.

- ⇒ Land of regio is ingesteld, en het scherm [Tijdzone] verschijnt.

Stap 2: De datum en tijd instellen

De datum en tijd worden gebruikt als referentie voor de functies die datum- en tijdinformatie gebruiken, en daarom moeten ze nauwkeurig worden ingesteld.

1 Selecteer op het scherm [Tijdzone] uw tijdzone, en druk op **OK**.

Stel de tijdzone (UTC*1) en zomertijd in op basis van de regio waar het apparaat is geïnstalleerd.

*1 De naam UTC (Coordinated Universal Time) zegt al wat het is: een gecoördineerde universele tijd die referentie is voor alle delen van de wereld. Communicatie via het internet werkt uitsluitend goed als de UTC goed is ingesteld.

2 Voer op het scherm [Huidige tijdstip.] de datum en tijd in, en druk op **OK**.

⇒ Datum en tijd zijn ingesteld en het scherm [Select. Verb.-meth.] wordt weergegeven.

Stap 3: Het apparaat verbinden met een netwerk of computer

1 Selecteer op het scherm [Select. Verb.-meth.] de verbindingmethode en druk op **OK**.

- Als u deze instelling op een later tijdstip wilt configureren, drukt u op [Nu geen verbinding maken] ► **OK**. De Installatiehandleiding wordt gesloten en het scherm [Start] wordt weergegeven. **Schermbord [Start] (P. 96)**
- Het netwerk instellen, de stuurprogramma's installeren of de eerste instellingen configureren vanuit de Externe UI, indien nodig.
 - ▶ **Het netwerk instellen (P. 45)**
 - ▶ **Software en stuurprogramma's op de computer installeren (P. 81)**
 - ▶ **De begininstellingen configureren voor Externe UI en gebruik van de webservice (P. 43)**

2 Kies de instellingen met behulp van de instructies op het scherm.

⇒ Nadat de instellingen zijn geconfigureerd, wordt het scherm voor het installeren van het stuurprogramma en het configureren van de begininstellingen weergegeven.

Stap 4: Het stuurprogramma installeren en de eerste instellingen configureren met Externe UI

1 Installeer het stuurprogramma en volg daarbij de instructies op het scherm.

Als u het stuurprogramma niet wilt installeren, drukt u op [Einde] ► **OK** en gaat u verder naar 3.

2 Wanneer de installatie van het stuurprogramma is voltooid, drukt u op [Einde] ► **OK**.

⇒ Het scherm [Start] wordt weergegeven. **Schermbord [Start] (P. 96)**

3 Configureer de initiële instellingen met Externe UI. ▶ **De begininstellingen configureren voor Externe UI en gebruik van de webservice (P. 43)**

De begininstellingen configureren voor Externe UI en gebruik van de webservice

C8WA-011

Open het IP-adres van het apparaat via een webbrower op een computer en configureer de standaardinstellingen voor Externe UI en gebruik van de webservice.

Raadpleeg voor meer informatie over de ondersteunde modellen: [▶Ondersteunde functies en opties\(P. 3\)](#)

Vereiste voorbereidingen

- Controleer de werkomgeving van Externe UI. [▶Ondersteunde omgeving\(P. 35\)](#)
- Verbind de computer die u gebruikt om Externe UI te bedienen, via een netwerk met het apparaat. [▶Het netwerk instellen\(P. 45\)](#)
- Controleer het IP-adres van het apparaat. [▶De netwerkstatus en instellingen controleren\(P. 78\)](#)

1 Voer in een internetbrowser op een computer de volgende URL in.

http://<IP-adres van het apparaat>/

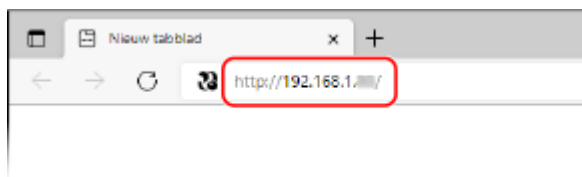

⇒ Het scherm [Wachtwoordinstellingen] verschijnt.

- Dit scherm wordt alleen weergegeven als u het opent binnen 15 minuten na het verbinden van het apparaat met het netwerk.
- Als het inlogscherf van Externe UI wordt weergegeven, meldt u zich in de Beheerdersmodus aan bij Externe UI.

Als u het wachtwoord voor toegang tot Externe UI niet hebt ingesteld, stelt u het wachtwoord in op het apparaat. [▶De beheerder-ID en -pincode instellen\(P. 198\)](#)

Bij het invoeren van een IPv6 adres plaatst u dit tussen vierkante haken: [].

Voorbeeld:

http://[fe80:2e9e:fcff:fe4e:dbce]/

■ Als het inlogscherf van Remote UI niet verschijnt

Als een bericht zoals [Geen toegang tot externe UI.] verschijnt maar het inlogscherf niet, raadpleeg dan het volgende:

- [▶Kan Externe UI niet openen\(P. 463\)](#)

2 Stel het wachtwoord in dat vereist is voor het aanmelden door de instructies op het scherm te volgen en klik op [OK].

⇒ Het scherm [Initiële instellingen] verschijnt.

* Als het scherm niet wordt weergegeven, klikt u op [Initiële instellingen] op de Portal-pagina.

3 Klik op [Webservicegebruik] en configureer de instellingen voor het gebruik van de webservice.

Geef op of u de Canon-cloudintegratieservice wilt gebruiken. Als u de instellingen voor het gebruik van de webservice niet wilt configureren, gaat u verder naar stap 4.

- 1 Lees het bericht en klik op [Akkoord].
- 2 Klik op [Volgende].
- 3 Lees het bericht op het scherm [Instellingen voltooid.] en klik op [Einde].
 - ▣ Als de verbinding mislukt, controleert u de instellingen van het apparaat en het netwerk. ► **Het netwerk instellen(P. 45)**
- 4 Klik op [Naar [Initiële instellingen] scherm].
 - ▣ Het scherm [Initiële instellingen] verschijnt.

4 Klik op [Leverinstellingen toner] en configureer de service voor het aanvullen van toner. ► [Leverinstellingen toner] (alleen Beheerdersmodus)(P. 270)

Deze service is alleen in bepaalde landen beschikbaar.

Als u de instellingen voor het aanvullen van toner niet wilt configureren, gaat u verder naar stap 5.

5 Klik op [Sluiten].

- ▣ De Portal-pagina van Externe UI wordt weergegeven.

Het netwerk instellen

C8WA-012

Om het apparaat vanaf een computer te bedienen of om verbinding te maken met een server, moet u het apparaat verbinden met een netwerk.

Gebruik onderstaande procedure om het apparaat te verbinden met een netwerk en de apparaatinstellingen te kiezen aan de hand van de netwerkgeving.

Beheerdersrechten zijn vereist om een netwerk te installeren.

Stel de beheerder-ID en -pincode in. [▶Beheerder-ID en -pincode\(P. 7\)](#)

BELANGRIJK

- Als u het apparaat zonder doeltreffende beveiligingsmaatregelen verbindt met een netwerk, kan er informatie uit het apparaat naar derden lekken. [▶Het netwerk beschermen\(P. 210\)](#)

■ Voorbereiden om het netwerk te installeren

- Voorzie een Ethernetkabel en router naar de gebruiksomgeving van het apparaat.
- Controleer de informatie van de netwerkgeving zoals door het apparaat gebruikt en de vereiste netwerkinstellingen. Voor details neemt u contact met de netwerkbeheerder.
- Controleer of de computer en router die in het netwerk moeten worden gebruikt, goed zijn verbonden, en voltooi de netwerkinstellingen. Voor details over de verbindingmethode raadpleegt u de handleidingen van de apparaten of neemt u contact op met de fabrikant.

■ Procedure voor de netwerkinstellingen

Stap 1

Kies of u een bedraad of draadloos LAN wilt gebruiken en maak verbinding met het netwerk.

Verbinding maken met een bedraad LAN

- [▶Bedraad of draadloos LAN kiezen\(P. 47\)](#)
- [▶Verbinding maken met een bedraad LAN\(P. 48\)](#)

Verbinding maken met een draadloos LAN

- [▶Bedraad of draadloos LAN kiezen\(P. 47\)](#)
- [▶Verbinding maken met een draadloos LAN\(P. 49\)](#)



Stap 2

Stel het IP-adres in.

- Wanneer het apparaat verbinding maakt met een bedraad of draadloos LAN, wordt standaard een IP-adres verkregen en ingesteld op het apparaat.
- Als u een speciaal IP-adres wilt gebruiken, moet u het handmatig instellen.
 - [▶IPv4-adressen instellen\(P. 60\)](#)
 - [▶IPv6-adressen instellen\(P. 62\)](#)

* Als u een IP-adres handmatig gaat instellen, kunt u het configuratiescherm niet gebruiken om sommige IPv6-adresinstellingen te kiezen. Het wordt aanbevolen om het configuratiescherm te gebruiken om het IPv4-adres in te stellen, en vervolgens Externe UI te gebruiken om het IPv6-adres in te stellen.



Stap 3

Kies de instellingen van het apparaat aan de hand van de netwerkomgeving, naar behoefte.

▶ **De machine configureren voor de netwerkomgeving(P. 64)**

* Voor sommige instellingen kunt u het configuratiescherm niet gebruiken. U wordt aangeraden om de instellingen te configureren met behulp van Externe UI in Stap 3

■ **Controles na het kiezen van de netwerkinstellingen**

Controleer of het apparaat goed is verbonden met het netwerk.

Controleer het IP-adres en MAC-adres van het apparaat en andere informatie, naar behoefte.

▶ **De netwerkstatus en instellingen controleren(P. 78)**

Bedraad of draadloos LAN kiezen

C8WA-013

Stel in of het apparaat verbinding met het netwerk moet maken via een bedraad of een draadloos LAN.

Als u wilt omschakelen van bedraad naar draadloos LAN, kunt u de instelling tijdens de procedure voor verbinden met een draadloos LAN. **►Verbinding maken met een draadloos LAN(P. 49)**

Raadpleeg voor meer informatie over de ondersteunde modellen: **►Ondersteunde functies en opties(P. 3)**

* U kunt niet tegelijkertijd verbinden met een bedraad LAN en een draadloos LAN.

Kies de instellingen op het configuratiescherm. U kunt de instellingen niet kiezen met behulp van Externe UI vanaf een computer.

Beheerdersrechten zijn vereist.

1 Op het configuratiescherm selecteert u [Menu] in het scherm [Start] en drukt u op . ►Scherm [Start](P. 96)

2 Druk op [Voorkeuren] ►  ► [Netwerk] ►  ► [Selecteer bedraad/Wi-Fi] ► .

Als het inlogscherm verschijnt, voert u de beheerder-ID en -pincode in en drukt u op . **►Beheerder-ID en -pincode(P. 7)**

3 Selecteer [Bedraad LAN] of [Wi-Fi] en druk op .

► De melding [Instellingen toegepast.] verschijnt.

Maak vervolgens verbinding met het bedraad of draadloos LAN.

►Verbinding maken met een bedraad LAN(P. 48)

►Verbinding maken met een draadloos LAN(P. 49)

BELANGRIJK

Overschakelen tussen bedraad LAN en draadloos LAN

- Alle geïnstalleerde stuurprogramma's moeten worden verwijderd en dan weer opnieuw worden geïnstalleerd.

Voor details over het verwijderen en installeren van stuurprogramma's raadpleegt u de stuurprogramma-handleiding op de betreffende website.

<https://oip.manual.canon/>

Verbinding maken met een bedraad LAN

C8WA-014

Sluit een computer op het apparaat aan via een router. Gebruik een Ethernetkabel om het apparaat te verbinden met de router.

1 Sluit een Ethernetkabel aan op apparaat en router.

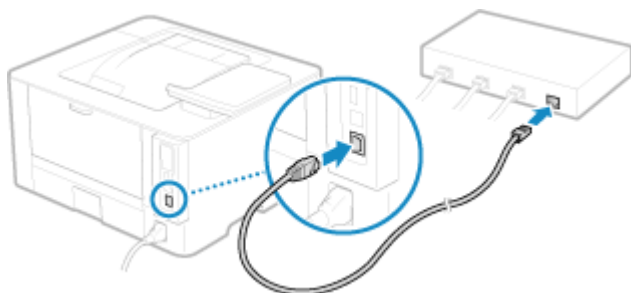

⇒ [] wordt weergegeven op het scherm [Start].

Steek de connector helemaal in de poort tot hij op zijn plaats klikt.

2 Wacht een paar minuten.

⇒ Standaard wordt het IP-adres automatisch ingesteld.

Als u een speciaal IP-adres wilt gebruiken, moet u het handmatig instellen.

▶ **IPv4-adressen instellen(P. 60)**

▶ **IPv6-adressen instellen(P. 62)**

Verbinding maken met een draadloos LAN

C8WA-015

Sluit een computer op het apparaat aan via een draadloze LAN-router (toegangspunt). Afhankelijk van uw draadloos LAN-router kunnen verbindingstype en beveiligingsstandaards verschillen. Zoek een verbindingstype en beveiligingsstandaard die worden ondersteund door zowel de draadloos LAN-router als het apparaat, en realiseer dan een verbinding volgens het verbindingstype. Bij sommige verbindingstypen moet u de beveiligingsinformatie van de draadloos LAN-router invoeren.

- ▶ **De door het apparaat ondersteunde verbindingstypen en beveiligingsstandaards controleren(P. 49)**
- ▶ **Vereiste draadloos LAN-routerinformatie voor verbinding(P. 50)**

BELANGRIJK

Verbinden met een veilige netwerkomgeving

- De radiogolven die worden gebruikt voor draadloze communicatie kunnen binnen een bepaald bereik door wanden en andere voorwerpen gaan. Dus als u het apparaat aansluit op een netwerk zonder doeltreffende beveiligingsmaatregelen, kunnen persoonlijke gegevens en andere informatie weglekken naar derden. Verbind het apparaat met een draadloos LAN volgens eigen oordeelkundigheid en verantwoordelijkheid. ▶ **Het netwerk beschermen(P. 210)**

OPMERKING

Het stroomverbruik verminderen

- Als de spaarstand is ingeschakeld, gaat het apparaat regelmatig naar de spaarstand, overeenkomstig het door de draadloos LAN-router overgedragen signaal. ▶ **[Energiebesparingsmodus](P. 309)**

De door het apparaat ondersteunde verbindingstypen en beveiligingsstandaards controleren

■ Verbindingstype

Maak de verbinding met een type dat wordt ondersteund door uw draadloos LAN-router. Om de verificatie, versleuteling, of andere beveiligingsmethoden in detail op te geven, gebruikt u de handmatige installatiemethode voor de verbinding.

Het apparaat ondersteunt de volgende verbindingstypen:

Drukknopstand (WPS)



Als de draadloos LAN-router bovenstaand symbool op de verpakking of de knop van het apparaat vertoont, kunt u gemakkelijk verbinding maken door op de knop te drukken.

- ▶ **Verbinding maken met een draadloos LAN met behulp van de routerknop (drukknop-stand)(P. 52)**

WPS pincode-stand

Als u een WPS-router gebruikt die niet de drukknop-stand ondersteunt, voer dan de pincode in om verbinding te maken.

► **Verbinding maken met een draadloos LAN door een pincode in te voeren (WPS pincode-stand)(P. 54)**

Installatiemethode voor toegangspunt

Zoek vanuit het apparaat naar de draadloos LAN-router, en voer handmatig de netwerksleutel in om verbinding te maken.

► **Verbinding maken met een draadloos LAN door naar een router te zoeken (Installatiemethode voor toegangspunt)(P. 56)**

Wanneer u verbinding maakt met de instellingsmethode van het toegangspunt, wordt de coderingsmethode voor WPA/WPA2/WPA3 ingesteld op AES-CCMP.

Als u een andere coderingsmethode wilt gebruiken, maak dan verbinding via de handmatige instellingsmethode.

Handmatige installatiemethode

Naast SSID en netwerksleutel voert u handmatig alle draadloos LAN-instellingen in zoals de versleutelingsmethode om verbinding te maken.

► **Verbinding maken met een draadloos LAN door de details in te stellen (handmatige installatiemethode)(P. 58)**

■ **Beveiligingsstandaards**

Het draadloos LAN van het apparaat ondersteunt onderstaande beveiligingsstandaards. Voor details over de vraag of uw draadloos LAN-router deze standaards ondersteunt, raadpleegt u de handleiding van de draadloos LAN-router of neemt u contact op met de fabrikant.

- WPA-PSK
- WPA2-PSK
- WPA3-SAE
- WPA-EAP
- WPA2-EAP
- WPA3-EAP

Vereiste draadloos LAN-routerinformatie voor verbinding

Als u verbindt via de toegangspunt-installatiemethode of de handmatige installatiemethode, moet u onderstaande informatie instellen.

Deze informatie wordt vermeld op het hoofdelement van de draadloos LAN-router. Voor details raadpleegt u de handleiding van de draadloos LAN-router of neemt u contact op met de fabrikant.

SSID

Deze naam wordt gebruikt om de draadloos LAN-router te identificeren. Dit wordt misschien vermeld als de naam van het toegangspunt of de naam van het netwerk.

Netwerksleutel

Dit sleutelwoord wordt gebruikt voor gegevensversleuteling of het wachtwoord, gebruikt voor netwerkverificatie. Dit kan worden vermeld als de versleutelingsleutel, WPA/WPA2/WPA3-wachtzin of gedeelde sleutel (Pre-Shared Key = PSK).

Beveiligingsstandaards

Deze zijn vereist bij het aansluiten met behulp van de handmatige installatiemethode. Controleer de volgende informatie:

Beveiligingsstandaards

- WPA-PSK
- WPA2-PSK
- WPA3-SAE
- WPA-EAP
- WPA2-EAP

- WPA3-EAP

Versleuteling voor WPA/WPA2/WPA3

- AES-CCMP
- Verificatie met IEEE 802.1X

Verbinding maken met een draadloos LAN met behulp van de routerknop (drukknop-stand)





C8WA-016

Als uw draadloos LAN-router de WPS drukknop-stand ondersteunt, kunt u gemakkelijk een verbinding tot stand brengen met behulp van het configuratiescherm van het apparaat en de knop op de draadloos LAN-router.

Om verbinding te maken met een draadloos LAN, zijn beheerdersrechten zijn vereist.

1 Op het configuratiescherm selecteert u [Inst. Wi-Fi] in het scherm [Start] en drukt u op . Scherm [Start](P. 96)

⇒ Het scherm [Selecteer netwerk] verschijnt.

- Als het inlogscherm verschijnt, voert u de beheerder-ID en -pincode in en drukt u op .  Beheerder-ID en -pincode(P. 7)
- Als de melding [Wi-Fi inschakelen?] verschijnt, selecteert u [Ja] en drukt u op .
- Als de melding [Kan toegangspunt niet vinden.] verschijnt, drukt u op .

2 Selecteer [Overige verbindingen] en druk op .

3 Selecteer [WPS-drukknopmethode] en druk op .

⇒ Het apparaat gaat zoeken naar een toegangspunt.

4 Als het zoeken naar een toegangspunt is gestart, moet u binnen twee minuten op de knop op de draadloze LAN-router drukken.

Druk de knop binnen twee minuten in. (Bij sommige draadloos LAN-routers moet u de knop ingedrukt houden.)

* Voor details over het bedienen van de knop raadpleegt u de handleiding van de draadloos LAN-router.

5 Als [Verbonden.] op het configuratiescherm verschijnt, drukt u op .

⇒ Als het apparaat wordt aangesloten op het draadloos LAN, verschijnt [] op het scherm [Start].

6 Wacht een paar minuten.

⇒ Standaard wordt een IP-adres automatisch ingesteld.

Als u een speciaal IP-adres wilt gebruiken, moet u het handmatig instellen.

 IPv4-adressen instellen(P. 60)

 IPv6-adressen instellen(P. 62)

OPMERKING

Als er tijdens gebruik een foutmelding verschijnt en er geen verbinding kan worden gemaakt

- Druk op , en herhaal de procedure vanaf stap 2.

Verbinding maken met een draadloos LAN door een pincode in te voeren (WPS pincode-stand)

C8WA-017

Als de draadloos LAN-router de WPS pincode-stand ondersteunt, kunt u een verbinding tot stand brengen door op de draadloos LAN-router een op het apparaat gegenereerde pincode in te voeren. Gebruik een computer om de pincode te registreren.

Om verbinding te maken met een draadloos LAN, zijn beheerdersrechten vereist.

Vereiste voorbereidingen

- Ga vanaf een computer naar de draadloos LAN-router en schakel registratie van een WPS pincode in.
* Voor details over het registreren van een WPS pincode raadpleegt u de handleiding van de draadloos LAN-router.

1 Op het configuratiescherm selecteert u [Inst. Wi-Fi] in het scherm [Start] en drukt u op **OK**. Scherm [Start](P. 96)

Het scherm [Selecteer netwerk] verschijnt.

- Als het inlogscherm verschijnt, voert u de beheerder-ID en -pincode in en drukt u op **ID**. **Beheerder-ID en -pincode(P. 7)**
- Als de melding [Wi-Fi inschakelen?] verschijnt, selecteert u [Ja] en drukt u op **OK**.
- Als de melding [Kan toegangspunt niet vinden.] verschijnt, drukt u op **OK**.

2 Selecteer [Overige verbindingen] en druk op **OK**.

3 Selecteer [WPS-pincodemodus] en druk op **OK**.

Er wordt een pincode gegenereerd.



Zodra dit scherm verschijnt, moet u binnen 10 minuten de WPS pincode registreren op de draadloos LAN-router.

4 Ga vanaf een computer naar de draadloos LAN-router en registreer de WPS pincode op de router.

5 Als [Verbonden.] op het configuratiescherm verschijnt, drukt u op **OK**.

Als het apparaat wordt aangesloten op het draadloos LAN, verschijnt [] op het scherm [Start].

6 Wacht een paar minuten.

⇒ Wacht een paar minuten. Standaard wordt een IP-adres automatisch ingesteld.
Als u een speciaal IP-adres wilt gebruiken, moet u het handmatig instellen.

▶ **IPv4-adressen instellen(P. 60)**

▶ **IPv6-adressen instellen(P. 62)**

OPMERKING

Als er tijdens gebruik een foutmelding verschijnt en er geen verbinding kan worden gemaakt

- Druk op **OK**, en herhaal de procedure vanaf stap 2.

Verbinding maken met een draadloos LAN door naar een router te zoeken (Installatiemethode voor toegangspunt)

C8WA-018

Zoek naar een draadloos LAN-router (toegangspunt) waarmee u verbinding wilt maken en voer de netwerksleutel in.



Wanneer u verbinding maakt met de instellingsmethode van het toegangspunt, wordt de coderingsmethode voor WPA/WPA2/WPA3 ingesteld op AES-CCMP.

Als u een andere coderingsmethode wilt gebruiken, maakt u verbinding via de handmatige instellingsmethode. 

Verbinding maken met een draadloos LAN door de details in te stellen (handmatige installatiemethode) (P. 58)





Om verbinding te maken met een draadloos LAN, zijn beheerdersrechten zijn vereist.

Vereiste voorbereidingen

- Zorg dat u de informatie van de draadloos LAN-router (SSID of netwerksleutel) waarmee u verbinding wilt maken, bij de hand hebt.  **Vereiste draadloos LAN-routerinformatie voor verbinding(P. 50)**
- Als u verbinding maakt met een draadloos-LAN-router die WPA-EAP of WPA2-EAP ondersteunt voor de beveiligingsstandaard, stel dan IEEE 802.1X in.  **IEEE 802.1X gebruiken(P. 224)**

1 Op het configuratiescherm selecteert u [Inst. Wi-Fi] in het scherm [Start] en drukt u op . **Scherm [Start](P. 96)**

⇒ Het scherm [Selecteer netwerk] verschijnt.

- Als het inlogscherm verschijnt, voert u de beheerder-ID en -pincode in en drukt u op .  **Beheerder-ID en -pincode(P. 7)**
- Als de melding [Wi-Fi inschakelen?] verschijnt, selecteert u [Ja] en drukt u op .
- Als de melding [Kan toegangspunt niet vinden.] verschijnt, controleer dan of de router kan worden ontdekt.  **Kan geen verbinding maken met draadloos LAN(P. 445)**

2 Selecteer het SSID van het draadloos LAN waarmee u verbinding wilt maken, en druk op .

⇒ Het scherm voor invoer van de netwerksleutel verschijnt.

Als u de SSID selecteert van de draadloos-LAN-router die WPA-EAP of WPA2-EAP ondersteunt voor de beveiligingsstandaard, verschijnt de melding [IEEE 802.1X-inst. waarden worden toegepast op verb.]. Druk op , en ga verder met stap 4.

Als u de draadloos LAN-router waarmee u verbinding wilt maken, niet kunt vinden, controleer dan of de router eigenlijk wel detecteerbaar is.  **Kan geen verbinding maken met draadloos LAN(P. 445)**

3 Voer de netwerksleutel in, en druk op [<Toepassen>] .

4 Druk op [Ja] .

5 Als [Verbonden.] op het configuratiescherm verschijnt, drukt u op **OK**.

⇒ Als het apparaat wordt aangesloten op het draadloos LAN, verschijnt [] op het scherm [Start].

6 Wacht een paar minuten.

⇒ Standaard wordt een IP-adres automatisch ingesteld.

Als u een speciaal IP-adres wilt gebruiken, moet u het handmatig instellen.

▶ **IPv4-adressen instellen(P. 60)**

▶ **IPv6-adressen instellen(P. 62)**

OPMERKING

Als er tijdens gebruik een foutmelding verschijnt en er geen verbinding kan worden gemaakt

- Druk op **OK**, controleer de informatie (SSID of netwerksleutel) van de draadloos LAN-router waarmee u verbinding wilt maken, en herhaal de procedure vanaf stap 2.

Verbinding maken met een draadloos LAN door de details in te stellen (handmatige installatiemethode)

C8WA-019

U kunt verbinding maken met een draadloos LAN-router door handmatig alle informatie van de router zoals SSID, netwerksleutel, en beveiligingsinstellingen in te voeren.

Om verbinding te maken met een draadloos LAN, zijn beheerdersrechten zijn vereist.

Vereiste voorbereidingen

- Zorg dat u de informatie van de draadloos LAN-router waarmee u verbinding wilt maken, bij de hand hebt.
 - ▶ **Vereiste draadloos LAN-routerinformatie voor verbinding(P. 50)**
- Als u verbinding maakt met een draadloos-LAN-router die WPA-EAP of WPA2-EAP ondersteunt voor de beveiligingsstandaard, stel dan IEEE 802.1X in. ▶ **IEEE 802.1X gebruiken(P. 224)**

1 Op het configuratiescherm selecteert u [Inst. Wi-Fi] op het scherm [Start] en drukt u op **OK**. ▶ **Scherm [Start](P. 96)**

⇒ Het scherm [Selecteer netwerk] verschijnt.

- Als het inlogscherm verschijnt, voert u de beheerder-ID en -pincode in en drukt u op **ID**. ▶ **Beheerder-ID en -pincode(P. 7)**
- Als de melding [Wi-Fi inschakelen?] verschijnt, selecteert u [Ja] en drukt u op **OK**.
- Als de melding [Kan toegangspunt niet vinden.] verschijnt, selecteert u [Sluiten] en drukt u op **OK**.

2 Selecteer [Overige verbindingen] en druk op **OK**.

3 Selecteer [Netwerknaam handmatig invoeren] en druk op **OK**.

⇒ Het scherm om het SSID in te voeren, verschijnt.

4 Voer het SSID in, selecteer [<Toepassen>], en druk op **OK**.

⇒ Het scherm [Beveiligingsinstell.] verschijnt.

5 Selecteer de beveiligingsstandaard, en stel de verificatie en versleuteling in.

■ **WPA-PSK, WPA2-PSK of WPA3-SAE gebruiken**

- 1 Selecteer [WPA/WPA2-PSK], [WPA2-PSK/WPA3-SAE] of [WPA3-SAE] op basis van de beveiligingsinstellingen van de draadloze LAN-router **OK**.
- 2 Voer de netwerksleutel in, selecteer [<Toepassen>], en druk op **OK**.

■ **WPA-EAP of WPA2-EAP gebruiken**

Selecteer [WPA/WPA2-EAP] en druk op **OK**.

■ **Geen beveiligingsstandaard gebruiken**

Selecteer [Geen] en druk op **OK**.

6 Selecteer [Ja] en druk op **OK**.

7 Als [Verbonden.] op het configuratiescherm verschijnt, drukt u op **OK**.

⇒ Als het apparaat wordt aangesloten op het draadloos LAN, verschijnt [] op het scherm [Start].

8 Wacht een paar minuten.

⇒ Standaard wordt een IP-adres automatisch ingesteld.

Als u een speciaal IP-adres wilt gebruiken, moet u het handmatig instellen.

▶ **IPv4-adressen instellen(P. 60)**

▶ **IPv6-adressen instellen(P. 62)**

OPMERKING

Als er tijdens gebruik een foutmelding verschijnt en er geen verbinding kan worden gemaakt

- Druk op **OK**, controleer de informatie van de draadloos LAN-router waarmee u verbinding wilt maken, en herhaal de procedure vanaf stap 2.

IPv4-adressen instellen

C8WA-01A

Het IPv4-adres van het apparaat kan automatisch worden toegewezen met behulp van DHCP, maar het kan ook handmatig worden ingevoerd.





Standaard wordt het IPv4-adres automatisch ingesteld bij aansluiting op een bedraad of draadloos LAN, maar u kunt het ook handmatig instellen of veranderen aan de hand van gebruiksomgeving en doel.

Dit gedeelte leert u hoe u de instellingen kiest met behulp van het configuratiescherm.

U kunt het IPv4-adres ook instellen met behulp van Externe UI vanaf een computer nadat het op het apparaat is ingesteld. **► Het apparaat vanaf een computer beheren (Externe UI)(P. 265)**

Beheerdersrechten zijn vereist. U moet het apparaat opnieuw opstarten om de instellingen toe te passen.

1 Op het configuratiescherm selecteert u [Menu] op het scherm [Start] en drukt u op . ► Scherm [Start](P. 96)

2 Druk op [Voorkeuren] ►  ► [Netwerk] ►  ► [TCP/IP-instellingen] ►  ► [IPv4-instellingen] ►  ► [Instellingen IP-adres] ► .

Als het inlogscherm verschijnt, voert u de beheerder-ID en -pincode in en drukt u op . ► **Beheerder-ID en -pincode(P. 7)**

3 Stel het IP-adres in.

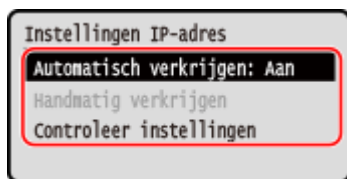



■ Het IP-adres handmatig instellen

1 Selecteer [Automatisch verkrijgen] en druk op .

► Het scherm [Automatisch verkrijgen] verschijnt.

2 Druk op [Selecteer protocol] ►  ► [Uit] ► .

3 Druk op [Auto IP] ►  ► [Uit] ► .

4 Selecteer [<Toepassen>] en druk op .

► Het scherm [Instellingen IP-adres] verschijnt.

5 Selecteer [Handmatig verkrijgen] en druk op .

► Het invoerscherm voor het IP-adres verschijnt.

6 Voer het IP-adres nogmaals in en druk op .

7 Voer het subnetmasker nogmaals in en druk op .

8 Voer het gateway-adres nogmaals in en druk op .

■ Een IP-adres automatisch toewijzen

- 1 Selecteer [Automatisch verkrijgen] en druk op **OK**.

⇒ Het scherm [Automatisch verkrijgen] verschijnt.

- 2 Kies de instelling Automatisch ophalen, naar behoefte.

[Selecteer protocol]

Stel gewoonlijk in op [DHCP]. Maar als [DHCP] is ingesteld in een omgeving waar DHCP niet kan worden gebruikt, blijft het apparaat Auto Acquire in het netwerk bevestigen, wat onnodige communicatie geeft. Als u DHCP niet gebruikt, stelt u dit in op [Uit].

[Auto IP]

Stel gewoonlijk in op [Aan]. IP-adressen die zijn toegewezen met behulp van DHCP, hebben voorrang, maar als er geen response van DHCP komt, wordt Auto IP gebruikt.

- 3 Selecteer [<Toepassen>] en druk op **OK**.

4 Start het apparaat opnieuw op. ▶ Start het apparaat opnieuw op(P. 89)

⇒ De instellingen worden toegepast.

Verricht een verbindingstest om te controleren of het IPv4-adres juist is ingesteld. ▶ **De netwerkstatus en instellingen controleren(P. 78)**

OPMERKING

Het momenteel ingestelde IP-adres controleren

- Op het scherm in stap 3 selecteert u [Controleer instellingen] en drukt u op **OK** om de huidige IP-adresinstelling te controleren. Als het IP-adres wordt weergegeven als '0.0.0.0', is het niet goed ingesteld.

Als het IP-adres wordt veranderd na het installeren van het printerstuurprogramma

- In Windows moet u een nieuwe poort toevoegen. ▶ **Een printerpoort kiezen (Windows)(P. 144)**
Als u niet weet welke poort u gebruikt, raadpleeg dan:
▶ **De printerpoort bekijken(P. 499)**
- In macOS moet u het apparaat opnieuw op de Mac registreren. Voor details over het registreren van het apparaat raadpleegt u de stuurprogramma-handleiding op de betreffende website.
<https://oip.manual.canon/>

* Bij gebruik van DHCP om het IP-adres van het apparaat automatisch te verkrijgen, wordt het IP-adres misschien automatisch veranderd.

IPv6-adressen instellen

C8WA-01C

In een IPv6-omgeving kunt u de volgende IPv6-adressen instellen en ze allen gelijktijdig gebruiken.

- **Link-Local-adres**
Een adres dat uitsluitend kan worden gebruikt binnen dezelfde koppeling. Het kan niet worden gebruikt voor communicatie met apparaten achter een router.
Er wordt automatisch een link-local-adres ingesteld als gebruik van IPv6-adressen is toegestaan.
- **Stateless adres**
Een adres dat automatisch wordt gegenereerd met behulp van de door de router verstrekte netwerkprefix en het MAC-adres van het apparaat.
Dit adres wordt weggegooid als het apparaat opnieuw wordt opgestart of AAN wordt gezet.
- **Handmatig adres**
Een adres dat handmatig wordt ingevoerd door IP-adres, prefixlengte, en standaard routeradres op te geven.
- **Stateful adres**
Een adres dat via DHCPv6 wordt verkregen van een DHCP-server.

Dit gedeelte leert u hoe u de instellingen kiest met behulp van Externe UI vanaf een computer.

Op het configuratiescherm: selecteer [Menu] op het scherm [Start], en selecteer dan [Voorkeuren] om de instellingen te kiezen. Sommige instellingen kunt u niet kiezen met behulp van het configuratiescherm. [▶ \[IPv6-instellingen\] \(P. 312\)](#)

Beheerdersrechten zijn vereist. U moet het apparaat opnieuw opstarten om de instellingen toe te passen.

Vereiste voorbereidingen

- Stel het IPv4-adres van het apparaat in. [▶ IPv4-adressen instellen\(P. 60\)](#)

- 1 Meld u in de Beheerdersmodus aan bij Externe UI.** [▶ Externe UI starten\(P. 266\)](#)
- 2 Klik op de Portal-pagina van de Externe UI op [Instellingen/registratie].** [▶ Portal-pagina van Externe UI\(P. 269\)](#)
- 3 Klik op [Netwerkinstellingen] ▶ [IPv6-instellingen] ▶ [Bewerken].**
 ⇨ Het scherm [Bewerk IPv6-instellingen] verschijnt.
- 4 In [Instellingen IP-adres] selecteert u het selectievakje [Gebruik IPv6].**
- 5 Stel het te gebruiken IPv6-adres in.**

■ Een stateless adres gebruiken

Selecteer het selectievakje [Gebruik stateless adres].

■ Een handmatig adres gebruiken

Selecteer het selectievakje [Gebruik handmatig adres], en voer het IP-adres, de prefixlengte en het standaard routeradres in.

* U kunt geen multicast-adres invoeren (adres dat begint met 'ff').

■ **Een stateful adres gebruiken**

Selecteer het selectievakje [Gebruik DHCPv6].

6 Klik op [OK].

7 Start het apparaat opnieuw op. ▶ **Start het apparaat opnieuw op(P. 89)**

⇒ De instellingen worden toegepast.

Verricht een verbindingstest om te controleren of het IPv6-adres juist is ingesteld. ▶ **De netwerkstatus en instellingen controleren(P. 78)**

OPMERKING

Als het IP-adres wordt veranderd na het installeren van het printerstuurprogramma

- U moet een nieuwe poort toevoegen. ▶ **Een poort toevoegen(P. 144)**

De machine configureren voor de netwerkomgeving

C8WA-01E

De afmetingen en configuratie van een netwerk verschillen naargelang doel en functie van het netwerk. Het apparaat heeft een variëteit aan technologieën om veel omgevingen te ondersteunen. Kies de instellingen van het apparaat aan de hand van de netwerkomgeving, naar behoefte.

- ▶ **De Ethernetinstellingen handmatig instellen(P. 65)**
- ▶ **DNS configureren(P. 66)**
- ▶ **SMB configureren(P. 69)**
- ▶ **WINS configureren(P. 70)**
- ▶ **SNMP configureren(P. 71)**
- ▶ **SNTP configureren(P. 74)**
- ▶ **SLP-communicatie configureren(P. 76)**

■ Zie ook

Om de dreiging van onbevoegde toegang en spionage te verminderen, wordt aanbevolen de beveiligingsinstellingen af te stemmen op de netwerkomgeving.

- ▶ **Het netwerk beschermen(P. 210)**

OPMERKING

Het apparaat in een netwerk met IEEE 802.1X verificatie gebruiken

- Als u het apparaat aansluit op een netwerk dat verificatie met IEEE 802.1X gebruikt, moet u bepaalde instellingen op het apparaat kiezen zoals de door de verificatieserver beheerde verificatiemethode. ▶ **IEEE 802.1X gebruiken(P. 224)**

De Ethernetinstellingen handmatig instellen

C8WA-01F

Als het apparaat verbinding maakt met een bedraad LAN worden standaard de Ethernet communicatiemodus en het Ethernettype automatisch gedetecteerd, en deze kunnen onveranderd worden gebruikt. Bij sommige gebruiksomgevingen moet u andere Ethernetinstellingen kiezen die passen bij de instellingen van randapparatuur.

Dit gedeelte leert u hoe u de instellingen kiest met behulp van Externe UI vanaf een computer.

Op het configuratiescherm selecteert u [Menu] in het scherm [Start] en selecteert u [Voorkeuren] om de instellingen te kiezen. ►[**Instellingen Ethernet-stuurprogramma**](P. 305)

Beheerdersrechten zijn vereist. U moet het apparaat opnieuw opstarten om de instellingen toe te passen.

- 1 Meld u in de Beheerdersmodus aan bij Externe UI. ►Externe UI starten(P. 266)**
- 2 Klik op de Portal-pagina van de Externe UI op [Instellingen/registratie]. ►Portal-pagina van Externe UI(P. 269)**
- 3 Klik op [Netwerkinstellingen] ► [Instellingen Ethernet-stuurprogramma] ► [Bewerken].**
► Het scherm [Instellingen Ethernet-stuurprogramma bewerken] verschijnt.
- 4 Wis het selectievakje [Automatische detectie].**
- 5 Selecteer de communicatiemodus.**
Gewoonlijk selecteert u [Full-duplex]. Als de netwerkrouter is ingesteld op half-duplexcommunicatie, selecteert u [Half-duplex].
- 6 Selecteer het Ethernettype en klik op [OK].**
- 7 Start het apparaat opnieuw op. ►Start het apparaat opnieuw op(P. 89)**

► De instellingen worden toegepast.

DNS configureren

C8WA-01H

Als u het apparaat gebruikt in een omgeving met Domain Name System (DNS), kies dan de DNS-serverinformatie en DHCP optie-instellingen.

In een omgeving zonder DNS kunt u multicast DNS (mDNS) configureren voor het gebruik van de DNS-functie. mDNS wordt gebruikt door Bonjour en andere software.

Dit gedeelte leert u hoe u de instellingen kiest met behulp van Externe UI vanaf een computer.

Op het configuratiescherm: selecteer [Menu] op het scherm [Start], en selecteer dan [Voorkeuren] om de instellingen te kiezen. U kunt de instellingen niet kiezen met behulp van het configuratiescherm. [▶\[TCP/IP-instellingen\]\(P. 310\)](#) Beheerdersrechten zijn vereist. Afhankelijk van het te kiezen item moet u het apparaat misschien opnieuw opstarten.

Vereiste voorbereidingen

- Bij het kiezen van DNS voor IPv6 kiest u de instelling voor gebruik van een IPv6-adres. [▶IPv6-adressen instellen\(P. 62\)](#)

1 Meld u in de Beheerdersmodus aan bij Externe UI. [▶Externe UI starten\(P. 266\)](#)

2 Klik op de Portal-pagina van de Externe UI op [Instellingen/registratie]. [▶Portal-pagina van Externe UI\(P. 269\)](#)

3 Klik op [Netwerkinstellingen] ▶ [IPv4-instellingen] of [IPv6-instellingen] ▶ [Bewerken].

▢ Het scherm [Bewerk IPv4-instellingen] of het scherm [Bewerk IPv6-instellingen] wordt geopend.

4 In [Instellingen DHCP-opties] kiest u de DHCP optie-instellingen.

Als u de DHCP optie-instellingen niet kiest, ga dan verder met stap 5.

Selecteer de selectievakjes van de in te schakelen items.

[Hostnaam verkrijgen] (Uitsluitend IPv4)

Verkrijgt een hostnaam (optie 12) van de DHCP-server.

[DNS dynamische update] (Uitsluitend IPv4)

De DHCP-server actualiseert automatisch de informatie (optie 81) die overeenkomt met de hostnaam in plaats van het apparaat.

[DNS-serveradres verkrijgen]

Verkrijgt een DNS-serveradres (optie 6 voor IPv4, optie 23 voor IPv6) van de DHCP-server.

[Domeinnaam verkrijgen]

Verkrijgt een domeinnaam (optie 15 voor IPv4, optie 24 voor IPv6) van de DHCP-server.

[WINS-serveradres verkrijgen] (Uitsluitend IPv4)

Verkrijgt een WINS-serveradres (optie 44) van de DHCP-server.

[POP-serveradres verkrijgen] (Uitsluitend IPv4)

Verkrijgt een POP3-serveradres (optie 70) van de DHCP-server.

5 In [DNS-instellingen] stelt u de informatie van de DNS-server in.

- Voor meer informatie over de instel-informatie neemt u contact op met uw provider of netwerkbeheerder. U kunt ook de computerinstellingen raadplegen. **De netwerkverbinding-informatie van de computer bekijken(P. 497)**
- Als u de DNS-serverinformatie niet kiest, ga dan verder met stap 6.

[Adres primaire DNS-server]

Voer het IP-adres van de DNS-server in.

* Voor IPv6 kunt u geen multicast-adres invoeren (adres dat begint met 'ff').

[Adres secundaire DNS-server]

Bij gebruik van een secundaire DNS-server voert u het IP-adres van die server in.

* Voor IPv6 kunt u geen multicast-adres invoeren (adres dat begint met 'ff').

[Gebruik dezelfde hostnaam/domeinnaam als IPv4] (Uitsluitend IPv6)

Selecteer het selectievakje als u de host- en domeinnamen van IPv4 wilt gebruiken.

Om de IPv6 hostnaam en domeinnaam afzonderlijk in te stellen, maakt u dit selectievakje leeg en voert u [Hostnaam] en [Domeinnaam] in.

[Hostnaam]

Voer de hostnaam in om de DNS-server te registreren. Gebruik single-byte alfanumerieke tekens.

[Domeinnaam]

Voer de domeinnaam in waartoe het apparaat behoort. Gebruik single-byte alfanumerieke tekens.

Invoervoorbeeld:

example.com

[DNS dynamische update]

Selecteer het selectievakje om automatisch de DNS-records te actualiseren als bijvoorbeeld de overeenkomstige informatie van hostnaam en IP-adres is veranderd in een DHCP-omgeving.

Om het soort adres op te geven dat op de DNS-server (uitsluitend IPv6) moet worden geregistreerd

Afhankelijk van het soort adres dat u wilt registreren selecteert u het selectievakje [Registreer handmatig adres], [Registreer stateful adres], of [Registreer stateless adres].

Om een interval tussen actualiseringen op te geven

In [DNS dynamisch update-interval] voert u het interval in waarna deze informatie automatisch moet worden bijgewerkt.

6 In [mDNS-instellingen], kiest u de mDNS-instellingen.

Als u de mDNS-instellingen niet kiest, ga dan verder met stap 7.

Voor IPv4

Om mDNS te gebruiken: selecteer het selectievakje [Gebruik mDNS], en voer de mDNS-naam in.

Voor IPv6

Om mDNS te gebruiken: selecteer het selectievakje [Gebruik mDNS], en selecteer of dezelfde mDNS-naam als IPv4 moet worden gebruikt.

- Om de bij IPv4 ingestelde mDNS-naam ook bij IPv6 te gebruiken: selecteer het selectievakje [Gebruik zelfde mDNS-naam als IPv4].
- Om de mDNS-naam van IPv6 afzonderlijk te configureren: maak het selectievakje [Gebruik zelfde mDNS-naam als IPv4] leeg, en voer de mDNS-naam in.

7 Klik op [OK].

8 Start het apparaat opnieuw op.  Start het apparaat opnieuw op(P. 89)

▢▢▢ De instellingen worden toegepast.

SMB configureren

C8WA-01J

Het Server Message Block (SMB) communicatieprotocol wordt gebruikt om het apparaat als een gedeelde printer op het netwerk te gebruiken. Bij sommige netwerkomgevingen moet u de computernaam en werkgroepnaam van het apparaat instellen

De computernaam en werkgroepnaam instellen

Stel de computernaam in om het apparaat in een netwerk te identificeren, en de werkgroepnaam om de groep te identificeren waartoe het apparaat behoort.

Kies deze instellingen met behulp van Externe UI vanaf een computer. U kunt de instellingen niet kiezen met behulp van het configuratiescherm.

Beheerdersrechten zijn vereist. U moet het apparaat opnieuw opstarten om de instellingen toe te passen.

- 1 Meld u in de Beheerdersmodus aan bij Externe UI.** ▶ **Externe UI starten(P. 266)**
- 2 Klik op de Portal-pagina van de Externe UI op [Instellingen/registratie].** ▶ **Portal-pagina van Externe UI(P. 269)**
- 3 Klik op [Netwerkinstellingen] ▶ [Instell. computernaam/werkgroepnaam] ▶ [Bewerken].**
 - ➡ Het scherm [Naaminstellingen computernaam/werkgroep bewerken] verschijnt.
- 4 Voer de computernaam en werkgroepnaam van het apparaat in en klik op [OK].**

Gebruik single-byte alfanumerieke tekens.

 - **In een omgeving met WINS**
 - Selecteer het selectievakje [NetBIOS gebruiken].
 - U kunt op de WINS-server geen namen registreren die beginnen met een sterretje (*).
- 5 Start het apparaat opnieuw op.** ▶ **Start het apparaat opnieuw op(P. 89)**
 - ➡ De instellingen worden toegepast.

WINS configureren

C8WA-01K

Als u het apparaat gebruikt in een netwerkgeving die zowel NetBIOS als TCP/IP gebruikt, kies dan Windows Internet Name Service (WINS) om de NetBIOS-naam naar een IP-adres te converteren. Om WINS in te schakelen, geeft u de WINS-server op. U kunt WINS niet in een IPv6-omgeving gebruiken.

Dit gedeelte leert u hoe u de instellingen kiest met behulp van Externe UI vanaf een computer. Op het configuratiescherm selecteert u [Menu] in het scherm [Start] en selecteert u [Voorkeuren] om de instellingen te kiezen. [▶\[WINS-instellingen\]\(P. 313\)](#)
Beheerdersrechten zijn vereist. U moet het apparaat opnieuw opstarten om de instellingen toe te passen.

Vereiste voorbereidingen

- Stel de computernaam en werkgroepnaam in. [▶De computernaam en werkgroepnaam instellen\(P. 69\)](#)
- Houd het IPv4-adres van de WINS-server bij de hand.

- 1 Meld u in de Beheerdersmodus aan bij Externe UI.** [▶Externe UI starten\(P. 266\)](#)
- 2 Klik op de Portal-pagina van de Externe UI op [Instellingen/registratie].** [▶Portal-pagina van Externe UI\(P. 269\)](#)
- 3 Klik op [Netwerkinstellingen] ▶ [WINS-instellingen] ▶ [Bewerken].**
 ►► Het scherm [WINS-instellingen bewerken] verschijnt.
- 4 Selecteer het selectievakje [WINS-resolutie].**
- 5 Voer het IPv4-adres van de WINS-server in, en klik op [OK].**
 Als het IP-adres van de WINS-server wordt verkregen van een DHCP-server, heeft het verkregen IP-adres geen prioriteit. [▶DNS configureren\(P. 66\)](#)
- 6 Start het apparaat opnieuw op.** [▶Start het apparaat opnieuw op\(P. 89\)](#)
 ►► De instellingen worden toegepast.

SNMP configureren

C8WA-01L

SNMP (Simple Network Management Protocol) is een protocol voor het bewaken en aansturen van communicatieapparaten in een netwerk door een MIB (Management Information Base) te openen. Kies deze instellingen naargelang het gebruiksdoel en omgeving van het apparaat.

Het apparaat ondersteunt SNMPv1 en SNMPv3. U kunt beiden ook tegelijkertijd gebruiken. Trap-meldingen worden niet ondersteund.

Als er SNMP-beheerssoftware is geïnstalleerd in het netwerk, kunt u het apparaat extern vanaf die computer configureren, bewaken en bedienen. Voor meer informatie raadpleegt u de handleiding van de software die u gebruikt.

SNMPv1

SNMPv1 definieert het communicatiebereik met behulp van informatie genaamd 'communitynaam'. Als de communitynaam in leesbare tekst naar het netwerk wordt gezonden, is de beveiliging van het netwerk niet optimaal en het netwerk kwetsbaar. Voor een betere beveiliging schakelt u SNMPv1 uit en gebruikt u SNMPv3. Zonder SNMPv1 kunt u sommige functies niet gebruiken, zoals informatie van het apparaat verkrijgen met behulp van het printerstuurprogramma.

SNMPv3

SNMPv3 communiceert met behulp van gebruikersinformatie voor SNMPv3. Met behulp van dit protocol kunt u de verificatie en versleuteling in de gebruikersinformatie configureren om communicatieapparaten op het netwerk te bewaken en aan te sturen met behulp van een betrouwbaar beveiligingssysteem.

Dit gedeelte leert u hoe u de instellingen kiest met behulp van Externe UI vanaf een computer.

Selecteer op het bedieningspaneel [Menu] in het scherm [Start] en selecteer dan [Voorkeuren] om de instellingen te configureren. U kunt het bedieningspaneel echter uitsluitend gebruiken om SNMPv1 en SNMPv3 in of uit te schakelen.

►[SNMP-instellingen](P. 303)

Beheerdersrechten zijn vereist. U moet het apparaat opnieuw starten om de instellingen toe te passen.

Vereiste voorbereidingen

- Om SNMPv3 te configureren, moet u TLS inschakelen. ►[TLS gebruiken\(P. 217\)](#)

- 1 Meld u in de Beheerdersmodus aan bij Externe UI.** ►[Externe UI starten\(P. 266\)](#)
- 2 Klik op de Portal-pagina van de Externe UI op [Instellingen/registratie].** ►[Portal-pagina van Externe UI\(P. 269\)](#)
- 3 Klik op [Netwerkinstellingen] ► [SNMP-instellingen] ► [Bewerken].**

►► Het scherm [SNMP-instellingen bewerken] verschijnt.

- 4 In [SNMPv1-instellingen] stelt u SNMPv1 in.**

■SNMPv1 inschakelen

- 1** Selecteer het selectievakje [Gebruik SNMPv1].
- 2** Kies de community.
 - Voor iedere community kunt u Toegangspermissie MIB (toestemming om bij MIB-objecten te lezen / schrijven) instellen.

- Als u SNMPv1 en SNMPv3 beiden gebruikt, wordt aanbevolen Toegangspermissie MIB in te stellen voor [Alleen lezen]. Als u SNMPv1 instelt op [Lezen/schrijven] (volledige toegang), kunt u vrijwel alle bewerkingen verrichten, en daarom kunt u de betrouwbare beveiligingsmogelijkheden van SNMPv3 niet gebruiken.

De communitynaam configureren

Selecteer het selectievakje [Gebruik community-naam 1] of [Gebruik community-naam 2], en configureer de communitynaam en Toegangspermissie MIB.

Voor de communitynaam gebruikt u single-byte alfanumerieke tekens.

Een toegewezen community configureren

Een toegewezen community is een vooraf gedefinieerde community voor Canon apparaatbeheerssoftware.

Om Toegewezen community te gebruiken, activeert u het selectievakje [Gebruik speciale community], en configureert u Toegangspermissie MIB.

* Voor meer informatie raadpleegt u de handleiding van de software die u gebruikt.

■ SNMPv1 uitschakelen

Wis het selectievakje [Gebruik SNMPv1].

5 In [SNMPv3-instellingen] configureert u SNMPv3.

■ SNMPv3 inschakelen

- 1** Selecteer het selectievakje [Gebruik SNMPv3].
- 2** In [Gebruikersinstellingen 1], [Gebruikersinstellingen 2], of [Gebruikersinstellingen 3] selecteert u het selectievakje [Gebruiker inschakelen].
- 3** Configureer de gebruiker.

[Gebruikersnaam]

Voer de gebruikersnaam in. Gebruik single-byte alfanumerieke tekens.

[MIB-toegangspermissie]

Stel voor iedere opgegeven gebruiker de toestemming in om bij MIB-objecten te lezen / schrijven. Om zowel lezen als schrijven toe te staan, selecteert u [Lezen/schrijven].

[Beveiligingsinstellingen]

Selecteer of verificatie en versleuteling moet worden in- of uitgeschakeld.

[Authenticatie-algoritme]

Als [Authenticatie aan/encryptie aan] of [Authenticatie aan/encryptie uit] is geselecteerd in [Beveiligingsinstellingen], selecteert u het verificatie-algoritme voor de gebruiksomgeving. Om een wachtwoord in te stellen, selecteert u het selectievakje [Wachtwoord instellen/wijzigen], en voert u hetzelfde wachtwoord in bij [Authenticatiewachtwoord] en [Bevestigen]. Gebruik single-byte alfanumerieke tekens.

[Encryptie-algoritme]

Als [Authenticatie aan/encryptie aan] is geselecteerd in [Beveiligingsinstellingen], selecteert u het verificatie-algoritme voor de gebruiksomgeving.

Om een wachtwoord in te stellen, selecteert u het selectievakje [Wachtwoord instellen/wijzigen], en voert u hetzelfde wachtwoord in bij [Encryptiewachtwoord] en [Bevestigen]. Gebruik single-byte alfanumerieke tekens.

■ **SNMPv3 uitschakelen**

Wis het selectievakje [Gebruik SNMPv3].

6 In [Instellingen Printerbeheer informatie verkrijgen] selecteert u of de printerbeheer informatie moet worden verkregen.

Om regelmatig printerbeheer informatie van het apparaat te verkrijgen, zoals protocollen en poorten, selecteert u het selectievakje [Printerbeheer informatie verkrijgen van host].

7 Klik op [OK].

8 Start het apparaat opnieuw op. ▶ Start het apparaat opnieuw op (P. 89)

⇒ De instellingen worden toegepast.

OPMERKING

Het poortnummer veranderen

- Om het poortnummer van de SNMP-server te veranderen, raadpleegt u het volgende:
▶ **Het poortnummer veranderen (P. 214)**

SNTP configureren

C8WA-01R

Om tijdsinformatie van de tijdserver op het netwerk te verkrijgen, configureert u Simple Network Time Protocol (SNTP). Als SNTP is geconfigureerd, wordt de tijdserver in opgegeven intervallen gecontroleerd om de tijd aan te passen en de juiste tijd op het apparaat te handhaven.

Het apparaat ondersteunt zowel een NTP-server (NTPv3) als SNTP-server (SNTPv3 en v4).

Kies deze instellingen met behulp van Externe UI vanaf een computer. U kunt de instellingen niet kiezen met behulp van het configuratiescherm.

Beheerdersrechten zijn vereist. U moet het apparaat opnieuw opstarten om de instellingen toe te passen.

Vereiste voorbereidingen

- De tijd wordt aangepast op basis van de Coordinated Universal Time (UTC), dus u moet de tijdzone opgeven.
 - ▶ **De datum en tijd instellen(P. 264)**
- Houd het IP-adres van de NTP- of SNTP-server bij de hand.

1 Meld u in de Beheerdersmodus aan bij Externe UI. ▶ **Externe UI starten(P. 266)**

2 Klik op de Portal-pagina van de Externe UI op [Instellingen/registratie]. ▶ **Portal-pagina van Externe UI(P. 269)**

3 Klik op [Netwerkinstellingen] ▶ [SNTP-instellingen] ▶ [Bewerken].

⇒ Het scherm [SNTP-instellingen bewerken] verschijnt.

4 Selecteer het selectievakje [Gebruik SNTP].

5 In [NTP-servernaam] voert u het IP-adres van de NTP-/SNTP-server in.

Bij gebruik van een DNS-server kunt u hier de hostnaam of FQDN invullen in plaats van het IP-adres.

Invoervoorbeeld:

ntp.example.com

6 In [Pollinginterval] voert u het interval in waarin de server wordt gecontroleerd en past u de tijd aan.

7 Klik op [OK].

8 Start het apparaat opnieuw op. ▶ **Start het apparaat opnieuw op(P. 89)**

⇒ De instellingen worden toegepast.

OPMERKING

Communicatie met de NTP- of SNTP-server testen

- Test de communicatie met behulp van de volgende procedure: Als het apparaat correct communiceert met de server, verschijnt [OK] in [Resultaat controle NTP-server].

Log in de Beheerdersmodus in bij Externe UI ► klik op [Instellingen/registratie] ► [Netwerkinstellingen] ► [SNTP-instellingen] ► [Controleer NTP-server].

Instellingen/registratie: Voorkeuren: Netwerkinstellingen > SNTP-instellingen

SNTP-instellingen

Bewerken...

SNTP-instellingen

Gebruik SNTP: Aan

NTP-servernaam: ntp.example.com

Pollinginterval: 24 uur

Controleer NTP-server

Controleer NTP-server

Resultaat controle NTP-server: OK

* Dit test de communicatiestatus en past niet de tijd aan.

SLP-communicatie configureren

C8WA-01S

Als u het apparaat in een omgeving gebruikt die Service Location Protocol (SLP) gebruikt met communicatiesoftware, kies dan de SLP communicatie-instellingen, naar behoefte.

* Raadpleeg de handleiding van de software om te bepalen welke instellingen moeten worden gekozen.

Kies deze instellingen met behulp van Externe UI vanaf een computer. U kunt de instellingen niet kiezen met behulp van het configuratiescherm.

Beheerdersrechten zijn vereist. U moet het apparaat opnieuw opstarten om de instellingen toe te passen.

Vereiste voorbereidingen

- Houd het poortnummer dat wordt gebruikt voor SLP-communicatie met de software bij de hand.
- Controleer het aantal routers die de SLP-communicatiepakketten doorkruisen.

1 Meld u in de Beheerdersmodus aan bij Externe UI. ▶ Externe UI starten(P. 266)

2 Klik op de Portal-pagina van de Externe UI op [Instellingen/registratie]. ▶ Portal-pagina van Externe UI(P. 269)

3 Klik op [Netwerkinstellingen] ▶ [Instellingen Multicast Discovery] ▶ [Bewerken].

⇒ Het scherm [Instellingen Multicast Discovery bewerken] verschijnt.

4 Selecteer het selectievakje [Reageren op Discovery], voer de bereiknaam in, en klik op [OK].

Voor de bereiknaam voert u de naam van het bereik in waartoe het apparaat behoort. Gebruik single-byte alfanumerieke tekens.

5 Klik op [Netwerkinstellingen] ▶ [Meldingsinstellingen sluimermodus] ▶ [Bewerken].

⇒ Het scherm [Meldingsinstellingen sluimermodus bewerken] verschijnt.

6 Selecteer het selectievakje [Melden].

Een melding van de vermogensstatus van het apparaat wordt verzonden naar de software. Dit helpt onnodige communicatie tijdens de slaapstand, en stroomverbruik te verminderen.

7 Slaapstandmeldingen configureren

[Poortnummer]

Voer het poortnummer voor SLP communicatie in met de software.

[Aantal te passeren routers]

Voer het maximaal aantal routers in die de SLP-communicatiepakketten kunnen doorkruisen.

[Meldingsinterval]

Voer het interval in waarin meldingen worden verzonden over de vermogensstatus van het apparaat.

8 Klik op [OK].

9 Start het apparaat opnieuw op.  Start het apparaat opnieuw op(P. 89)

▣▣▣ De instellingen worden toegepast.

De netwerkstatus en instellingen controleren

C8WA-01U

U kunt een verbindingstest met apparaten in het netwerk verrichten om te controleren of het apparaat goed op het netwerk is aangesloten.

Informatie over het IP-adres van het apparaat en het MAC-adres zijn vereist voor gebruik van Externe UI en het gebruik van de Firewallinstellingen. Controleer de huidige instellingen.

- ▶ **Controleren of het apparaat verbinding kan maken met netwerkapparatuur(P. 78)**
- ▶ **Het IP-adres van het apparaat bekijken(P. 79)**
- ▶ **Het MAC-adres van het bedraad LAN bekijken(P. 79)**
- ▶ **Het MAC-adres en verbindinginformatie van het draadloos LAN bekijken(P. 80)**

OPMERKING

- Als het IP-adres wordt weergegeven als '0.0.0.0', is het niet juist geconfigureerd. Stel het IP-adres opnieuw in.
 - ▶ **IPv4-adressen instellen(P. 60)**
 - ▶ **IPv6-adressen instellen(P. 62)**
- Het apparaat aansluiten op een switching hub kan bijvoorbeeld verbinding met het netwerk verhinderen, ook als het IP-adres juist is geconfigureerd. In dat geval moet u een wachttijd instellen tot het apparaat begint te communiceren, en het opnieuw proberen. ▶ **[Wachttijd voor verbinding bij opstart](P. 305)**
- U kunt lijst beheerdersgegevens afdrukken met behulp van de netwerkinstellingen. ▶ **Rapporten en lijsten afdrukken en bekijken(P. 276)**

Controleren of het apparaat verbinding kan maken met netwerkapparatuur

In de met het netwerk verbonden webbrowser van de computer voert u het IPv4- of IPv6-adres van het apparaat in. Als het inlogscherf met Externe UI verschijnt, wordt het apparaat goed met het netwerk verbonden. ▶ **Externe UI starten(P. 266)**

Als u een IPv4-adres gebruikt, kunt u de volgende procedure gebruiken om vanaf het configuratiescherf een ping-opdracht te verzenden om te controleren of het apparaat verbinding kan maken met een netwerkapparaat.

Vereiste voorbereidingen

- Zorg dat u het IPv4-adres van een apparaat in het netwerk waarmee u verbinding wilt maken, bij de hand hebt.

- 1** Op het configuratiescherf selecteert u [Menu] op het scherm [Start] en drukt u op **OK**. ▶ **Scherf [Start](P. 96)**
- 2** Druk op [Voorkeuren] ▶ **OK** ▶ [Netwerk] ▶ **OK** ▶ [TCP/IP-instellingen] ▶ **OK** ▶ [IPv4-instellingen] ▶ **OK** ▶ [PING-opdracht] ▶ **OK**.
Als het inlogscherf verschijnt, voert u de beheerder-ID en -pincode in en drukt u op **ID**. ▶ **Beheerder-ID en -pincode(P. 7)**
- 3** Voer het IPv4-adres van een netwerkapparaat in, en drukt u op **OK**.

⇒ Als het apparaat juist is aangesloten op het netwerk, verschijnt [Respons ontvangen van host.].

Het IP-adres van het apparaat bekijken

U kunt de instelling van het IP-adres voor het apparaat bekijken, zoals het IPv4-adres en het IPv6-adres.

In dit gedeelte leert u hoe u het IP-adres kunt bekijken met behulp van het configuratiescherm.

U kunt deze informatie ook controleren met behulp van Externe UI vanaf een computer. ► **Het apparaat vanaf een computer beheren (Externe UI)(P. 265)**

1 Druk op op het configuratiescherm.

⇒ Het scherm [Statusmonitor] verschijnt.

2 Druk op [Netwerkinformatie] ► ► [IPv4] of [IPv6] ► .

3 Bekijk de instelling en druk op .

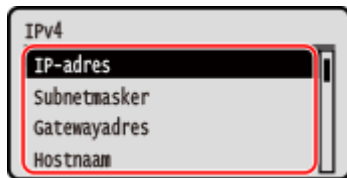

Het MAC-adres van het bedraad LAN bekijken

U kunt het voor het apparaat ingestelde MAC-adres bekijken, als het apparaat is aangesloten op het bedraad LAN.

In dit gedeelte leert u hoe u deze informatie bekijkt met behulp van het configuratiescherm.

U kunt het MAC-adres ook bekijken met behulp van Externe UI vanaf een computer. ► **Het apparaat vanaf een computer beheren (Externe UI)(P. 265)**

Beheerdersrechten zijn vereist.

1 Op het configuratiescherm selecteert u [Menu] op het scherm [Start] en drukt u op . ► **Scherm [Start](P. 96)**

2 Druk op [Voorkeuren] ► ► [Netwerk] ► ► [Instellingen Ethernet-stuurprogramma] ► .

Als het inlogscherm verschijnt, voert u de beheerder-ID en -pincode in en drukt u op . ► **Beheerder-ID en -pincode(P. 7)**

3 Bekijk het MAC-adres.

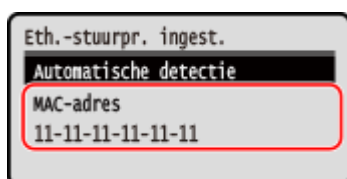

Het MAC-adres en verbindinginformatie van het draadloos LAN bekijken

Naast het MAC-adres en verbindinginformatie van het draadloos LAN (als het apparaat is aangesloten op het draadloos LAN) kunt u ook de beveiligingsinstellingen bekijken.

In dit gedeelte leert u hoe u deze informatie kunt bekijken met behulp van het configuratiescherm.

U kunt deze informatie ook controleren met behulp van Externe UI vanaf een computer. ► **Het apparaat vanaf een computer beheren (Externe UI)(P. 265)**

Beheerdersrechten zijn vereist.

1 Op het configuratiescherm selecteert u [Inst. Wi-Fi] in het scherm [Start] en drukt u op . ► **Scherm [Start](P. 96)**

⇒ Het scherm [Selecteer netwerk] verschijnt.

Als het inlogscherm verschijnt, voert u de beheerder-ID en -pincode in en drukt u op . ► **Beheerder-ID en -pincode(P. 7)**

2 Druk op [Verbindingsinstellingen] ► ► [Verbindingsinfo] ► .





3 Bekijk het MAC-adres en de instellingen.

- Selecteer [Nieuwste foutgegevens] en druk op  om foutinformatie over de draadloos LAN-verbinding weer te geven.
- Selecteer [Beveiligingsinstellingen] en druk op  om de versleutelingmethode en de versleutelingsleutel weer te geven.

OPMERKING

Informatie bekijken met het scherm [Statusmonitor]

- U kunt ook de draadloos LAN-status en foutinformatie bekijken met de volgende procedure:

 Op het configuratiescherm ► [Netwerkinformatie] ►  ► [Netwerkverbindingmethode] ►  ► [Verbindingsinformatie] ► .

Software en stuurprogramma's op de computer installeren

C8WA-01W

Installeer de gerelateerde software en stuurprogramma's op de computer die de functies van het apparaat moet gebruiken.

Installeer alle opties op het apparaat voordat u de software en stuurprogramma's installeert.

Installatieprocedure

Controleer de bedrijfsomgeving via de Canon site voor uw land / regio, en verkrijg en installeer de laatste software en stuurprogramma's.

<https://global.canon/en/support/>

* Als het apparaat is uitgerust met een CD-ROM of DVD-ROM, kunt u die ook gebruiken om software en stuurprogramma's te installeren.

Voor details over de installatiemethode raadpleegt u de handleiding van de software of het stuurprogramma op de site voor online handleidingen.

<https://oip.manual.canon/>

Waarschuwingen en beperkingen

Bedrijfsomgeving

- Bij sommige besturingssystemen ondersteunt de computer bepaalde software of stuurprogramma's niet. Voor de laatste informatie over de ondersteunde besturingssystemen raadpleegt u de Canon website.

<https://global.canon/en/support/>

- Bij sommigen modellen en gebruiksomgevingen zijn bepaalde functies van software of stuurprogramma's niet beschikbaar.

Als de Firewallinstellingen van het apparaat zijn geconfigureerd

De bij het apparaat gebruikte computer moet met het apparaat mogen communiceren. Als dat niet is toegestaan, kunt u software en stuurprogramma's niet installeren of kunt u de functies van het apparaat niet gebruiken. **De Firewall instellen(P. 211)**

Als het IP-adres van het apparaat is veranderd na het installeren van het printerstuurprogramma

- In Windows moet u een nieuwe poort toevoegen. **Een printerpoort kiezen (Windows)(P. 144)**

Als u niet weet welke poort u gebruikt, raadpleeg dan:

De printerpoort bekijken(P. 499)

- In macOS moet u het apparaat opnieuw op de Mac registreren. Voor details over het registreren van het apparaat raadpleegt u de stuurprogramma-handleiding op de betreffende website.

<https://oip.manual.canon/>

* Bij gebruik van DHCP om het IP-adres van het apparaat automatisch te verkrijgen, wordt het IP-adres misschien automatisch veranderd.

OPMERKING

De functies van het apparaat gebruiken zonder software of stuurprogramma's te installeren (macOS)

- U kunt AirPrint gebruiken (standaard aanwezig in macOS) om gegevens af te drukken vanaf een computer zonder dat u software of stuurprogramma's hoeft te installeren. **AirPrint-toepassing gebruiken om gegevens af te drukken(P. 189)**

Basishandelingen

Basishandelingen	83
Het apparaat AAN en UIT zetten	84
Het apparaat AAN zetten	85
Het apparaat UIT zetten	86
Start het apparaat opnieuw op	89
Het stroomverbruik verminderen (slaapstand)	91
Het configuratiescherm gebruiken	93
Schermen die op het configuratiescherm worden weergegeven	94
Scherm [Start]	96
Scherm [Statusmonitor]	97
Het configuratiescherm gebruiken	99
Tekens invoeren	101
Het scherm [Start] aanpassen	104
Aanmelden bij het apparaat	105
Papier laden	106
Papier in de papierlade plaatsen	107
Papier in de multifunctionele lade plaatsen	112
Vorbereidingen en afdrukrichting voor het laden van enveloppen	115
Afdrukrichting om papier met een logo te plaatsen	117
Papierformaat en -soort opgeven	121
Het type en formaat papier voor de papierlade instellen	122
Het type en formaat papier voor de multifunctionele lade instellen	124
Een veelgebruikt type en formaat papier voor de multifunctionele lade registreren	126
Niet-standaard papierformaat (aangepast papier) registreren	128
Ongebruikte papierformaten verbergen	130
De juiste papierbron voor iedere functie gebruiken	131
Een USB-geheugenapparaat plaatsen en verwijderen	132
Het geluidsvolume aanpassen	134
Het volume aanpassen	135
Scherm [Volume-instellingen]	136

Basishandelingen

C8WA-01X

Dit hoofdstuk beschrijft de basishandelingen die betrekking hebben op alle functies van het apparaat, en ook hoe u de schermindeling moet opvatten.

Stroom beheren en besparen

U kunt de stroomtoevoer uitschakelen om stroom te besparen, om het apparaat te reinigen, en om het apparaat opnieuw op te starten om de instellingen toe te passen.

U kunt het apparaat in de slaapstand zetten om het stroomverbruik te verlagen.

- ▶ **Het apparaat AAN en UIT zetten(P. 84)**
- ▶ **Het stroomverbruik verminderen (slaapstand)(P. 91)**

Het bedieningspaneel gebruiken

Met behulp van het configuratiescherm realiseert u de functies zoals Beveiligd afdrukken, en kiest u de apparaatinstellingen.

- ▶ **Het configuratiescherm gebruiken(P. 93)**

Als het inlogscherm verschijnt, voert u de vereiste inloggegevens in om de bediening voort te zetten.

- ▶ **Aanmelden bij het apparaat(P. 105)**

Papier laden

Afhankelijk van uw toepassing plaatst u afdrukpapier in de papierlade of in de multifunctionele lade.

- ▶ **Papier laden(P. 106)**

Een USB-geheugenapparaat gebruiken

Als u gegevens uitwisselt tussen een USB-geheugenapparaat en het apparaat, ga dan correct met het apparaat om, om apparaat-schade en fouten te vermijden.

- ▶ **Een USB-geheugenapparaat plaatsen en verwijderen(P. 132)**

Het geluidsvolume aanpassen

U kunt instellen of het apparaat geluiden maakt die u informeren over handelingen en statussen.

- ▶ **Het volume aanpassen(P. 135)**

Het apparaat AAN en UIT zetten

C8WA-01Y

Gebruik altijd de hoofdschakelaar om het apparaat AAN te zetten.

Naast het gebruik van de hoofdschakelaar kunt u de stroomtoevoer uitschakelen en het apparaat opnieuw opstarten met behulp van Externe UI vanaf een computer.

Ook kunt u het apparaat zodanig configureren dat het automatisch UIT gaat op dagen en tijden dat het niet in gebruik is.

- ▶ **Het apparaat AAN zetten(P. 85)**
- ▶ **Het apparaat UIT zetten(P. 86)**
- ▶ **Start het apparaat opnieuw op(P. 89)**

Het apparaat AAN zetten

C8WA-020

U zet het apparaat AAN door op de hoofdschakelaar aan de voorzijde te drukken.

1 Controleer of de stekker in het stopcontact zit.

2 Druk op de hoofdschakelaar.



⇒ Op het configuratiescherm verschijnt het startscherm.

OPMERKING

Een ander beginscherm bij het opstarten kiezen

- Nadat de stroomtoevoer is ingeschakeld en het startscherm verschijnt, wordt standaard het scherm [Start] weergegeven. U kunt de instellingen kiezen om een ander functiescherm te laten weergeven. ▶
[Standardscherm na opstart/herstel](P. 294)

Het apparaat UIT zetten

C8WA-021

Naast het gebruik van de hoofdschakelaar aan de voorzijde van het apparaat kunt u de stroomtoevoer uitschakelen met behulp van Externe UI vanaf een externe locatie. Ook kunt u het apparaat zodanig configureren dat het automatisch UIT gaat op dagen en tijden dat het niet in gebruik is.

Het apparaat UIT zetten verwijdert alle gegevens die in de wacht staan om te worden afgedrukt.

- ▶ **Het apparaat UIT zetten met behulp van de hoofdschakelaar(P. 86)**
- ▶ **Het apparaat UIT zetten via Externe UI(P. 86)**
- ▶ **Instellen op welke weekdays en tijden het apparaat automatisch UIT moet worden gezet(P. 87)**

OPMERKING

- De ontvangen gegevens worden niet verwijderd, maar blijven opgeslagen in het geheugen, ook als u het apparaat UIT zet.

Het apparaat UIT zetten met behulp van de hoofdschakelaar

1 Druk op de hoofdschakelaar.

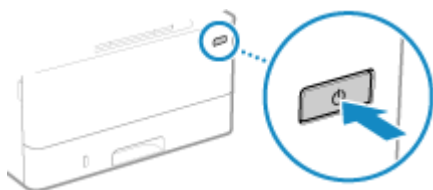

- ➡ Het configuratiescherm schakelt uit, en de stroomtoevoer wordt UIT gezet. Het kan een paar minuten duren voordat de stroomtoevoer UIT wordt gezet. Wacht tot het apparaat geheel UIT staat en trek dan pas de stekker eruit.

OPMERKING

Het apparaat weer AAN zetten

- Wacht minstens 10 seconden nadat u de stroomtoevoer UIT hebt gezet voordat u het apparaat weer AAN zet.

Het apparaat UIT zetten via Externe UI

Als u het apparaat UIT wilt zetten via Externe UI, moet u beheerdersrechten hebben.

- 1 **Meld u in de Beheerdersmodus aan bij Externe UI.** ▶ **Externe UI starten(P. 266)**
- 2 **Klik op de Portal-pagina van de Externe UI op [Instellingen/registratie].** ▶ **Portal-pagina van Externe UI(P. 269)**

3 Klik op [Apparaatbeheer] ► [Extern afsluiten].

► Het scherm [Extern afsluiten] verschijnt.

4 Controleer in [Apparaatstatus] dat er geen functies worden gebruikt, en klik dan op [Uitvoeren].

► Het bevestigingsbericht voor het afsluiten verschijnt.

5 Klik op [OK].

► Er verschijnt een scherm dat aangeeft dat het apparaat wordt uitgeschakeld, en dan wordt de stroomtoevoer uitgeschakeld.

Na het stopzetten van de stroomtoevoer wordt Externe UI verbroken.

Instellen op welke weekdays en tijden het apparaat automatisch UIT moet worden gezet

Kies deze instellingen met behulp van Externe UI vanaf een computer. U kunt de instellingen niet kiezen met behulp van het configuratiescherm.

Beheerdersrechten zijn vereist.

1 Meld u in de Beheerdersmodus aan bij Externe UI. ► Externe UI starten (P. 266)

2 Klik op de Portal-pagina van de Externe UI op [Instellingen/registratie]. ► Portal-pagina van Externe UI (P. 269)

3 Klik op [Tijdklokinstellingen] ► [Bewerken].

► Het scherm [Tijdklokinstellingen bewerken] verschijnt.

4 Selecteer het selectievakje [Wekelijkse automatische uitschakeltimer instellen].

5 Voer voor iedere dag van de week in op welke tijd het apparaat UIT moet worden gezet.

Als u voor het tijdscherm de 12-uursindeling hebt geselecteerd, selecteer dan na het invoeren van de tijd [AM] of [PM].

6 Klik op [OK].

⇒ De instellingen worden toegepast.

7 Uitloggen van Externe UI.

OPMERKING

Situaties waarin de stroomtoevoer op een bepaalde tijd niet UIT wordt geschakeld

- In de volgende situaties zal de stroomtoevoer naar het apparaat op een bepaalde tijd niet UIT worden geschakeld:
 - Als het gegevenslampje op het configuratiescherm knippert of brandt ► **Configuratiescherm(P. 15)**
 - Als het scherm [Menu] of scherm Controleer tellerstand op het configuratiescherm verschijnen
 - Bij het im- of exporteren van gegevens
 - Bij het actualiseren van de firmware
- Één minuut na de opgegeven tijd schakelt de stroomtoevoer UIT of er wordt een poging gedaan de bewerking opnieuw te verrichten. Het apparaat probeert tienmaal om de stroomtoevoer UIT te schakelen, met 1-minuuts intervallen. Als het apparaat de stroomtoevoer niet UIT zet, blijft de stroomtoevoer die dag AAN.

Start het apparaat opnieuw op

C8WA-022

Let op het volgende als u andere instellingen voor het apparaat kiest: bij sommige instellingen moet u het apparaat opnieuw opstarten om de wijzigingen te effectueren.

Als u andere instellingen kiest met behulp van hetzij het configuratiescherm hetzij Externe UI, kunt u het apparaat opnieuw opstarten met behulp van de hoofdschakelaar of Externe UI.

Het apparaat opnieuw opstarten vertraagt het afdrukken van alle gegevens in de wachtrij.

► **Het apparaat opnieuw opstarten met behulp van de hoofdschakelaar(P. 89)**

► **Het apparaat opnieuw opstarten via Externe UI(P. 89)**

OPMERKING

- De ontvangen gegevens worden niet verwijderd, maar blijven opgeslagen in het geheugen, ook als u het apparaat opnieuw opstart.

Het apparaat opnieuw opstarten met behulp van de hoofdschakelaar

1 Druk op de hoofdschakelaar.

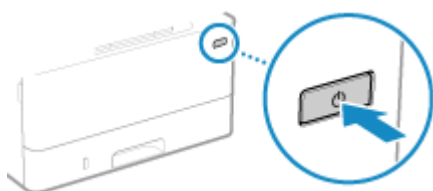

- Het configuratiescherm schakelt uit, en de stroomtoevoer wordt UIT gezet. Het kan een paar minuten duren voordat de stroomtoevoer UIT wordt gezet.

2 Wacht minstens 10 seconden nadat u de stroomtoevoer UIT hebt gezet voordat u op de hoofdschakelaar drukt.

- Het apparaat start op.

Het apparaat opnieuw opstarten via Externe UI

Als u het apparaat opnieuw wilt opstarten via Externe UI moet u beheerdersrechten hebben.

1 Meld u in de Beheerdersmodus aan bij Externe UI. ► Externe UI starten(P. 266)

2 Klik op de Portal-pagina van de Externe UI op [Instellingen/registratie]. ► Portal-pagina van Externe UI(P. 269)

3 Klik op [Apparaat opnieuw starten].

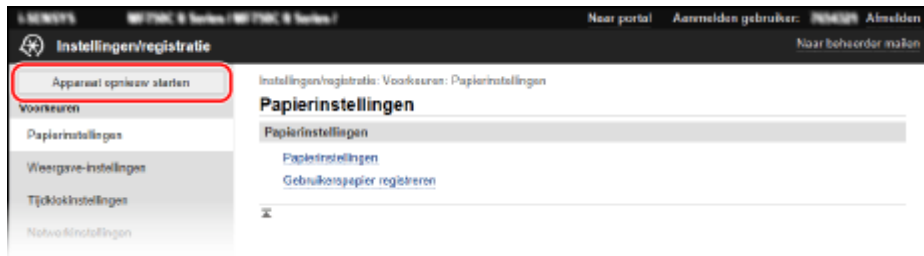

⇒ Het scherm [Apparaat opnieuw starten] verschijnt.

4 Controleer in [Apparaatstatus] dat er geen functies worden gebruikt, en klik dan op [Uitvoeren].

⇒ Het bevestigingsbericht voor het opnieuw opstarten verschijnt.



5 Klik op [OK].

⇒ Er verschijnt een scherm dat aangeeft dat het apparaat opnieuw zal worden opgestart, waarop dat vervolgens gebeurt.

Na het opnieuw opstarten van het apparaat wordt Externe UI verbroken.

Het stroomverbruik verminderen (slaapstand)

C8WA-023

De slaapstand vermindert het stroomverbruik door bepaalde activiteiten binnen het apparaat te onderbreken. Druk op het configuratiescherm op [] om de slaapstand te activeren. [▶Configuratiescherm\(P. 15\)](#)
Als het apparaat in de slaapstand staat, brandt  geel-groen.

■ De slaapstand verlaten

Verricht één van de volgende procedures:

- Druk op een willekeurige toets op het configuratiescherm.
- Tik op het beeldscherm.

■ De automatische slaaptijd kiezen

Automatische slaaptijd zet het apparaat automatisch in de slaapstand als er gedurende een bepaalde periode of op een bepaald tijdstip geen bewerkingen zijn verricht. Behalve dat u de tijd kunt instellen dat het apparaat naar de slaapstand gaat, kunt u ook instellen dat het apparaat op een opgegeven tijdstip de slaapstand verlaat.

Dit gedeelte leert u hoe u de instellingen kiest met behulp van Externe UI vanaf een computer. Op het configuratiescherm selecteert u [Menu] in het scherm [Start] en selecteert u [Voorkeuren] om de instellingen te kiezen. [▶\[Timer-/energie-instellingen\]\(P. 298\)](#)

1 Log in op Externe UI. [▶Externe UI starten\(P. 266\)](#)

2 Klik op de Portal-pagina van de Externe UI op [Instellingen/registratie]. [▶Portal-pagina van Externe UI\(P. 269\)](#)

3 Klik op [Tijdklokinstellingen] ▶ [Bewerken].

⇒ Het scherm [Tijdklokinstellingen bewerken] verschijnt.

4 Stel de automatische slaaptijd in of de tijd om slaapstand te verlaten.

■ De tijd tot aan de slaapstand instellen

Voer de tijd in in [Stel tijd in].

* We bevelen de standaardinstelling aan om stroom te besparen. [▶\[Automatische slumertijd\]\(P. 300\)](#)

■ Op een opgegeven tijd naar de slaapstand gaan

Selecteer het selectievakje [Automatische dagelijkse slaaptimer gebruiken], en voer de tijd in.

Als u voor het tijdscherm de 12-uursindeling hebt geselecteerd, selecteer dan na het invoeren van de tijd [AM] of [PM].

■ Op een opgegeven tijd de slaapstand verlaten

Selecteer het selectievakje [Instellingen afsluiting sluimermodus gebruiken], en voer de tijd in.

Als u voor het tijdscherm de 12-uursindeling hebt geselecteerd, selecteer dan na het invoeren van de tijd [AM] of [PM].

5 Klik op [OK].

⇒ De instellingen worden toegepast.

6 Uitloggen van Externe UI.

OPMERKING

- Het apparaat gaat in de volgende gevallen niet naar de slaapstand.
 - Als het gegevenslampje op het configuratiescherm knippert of brandt ► **Configuratiescherm(P. 15)**
 - Als het scherm [Menu], een papierstoring of ander foutbericht^{*1}, een scherm Directe verbinding SSID of scherm om de netwerksleutel te tonen, op het configuratiescherm verschijnt
 - Als het apparaat een afstel-, reinigings- of andere procedure verricht
 - Als het apparaat gegevens importeert, exporteert, of verwerkt via een extern apparaat, zoals een USB-geheugenapparaat of computer

^{*1} Bij sommige meldingen kan het apparaat naar de slaapstand gaan.

Het configuratiescherm gebruiken

C8WA-024

Met behulp van het configuratiescherm kiest u andere apparaatinstellingen en gebruikt u functies zoals Beveiligd afdrucken.

Belangrijkste instructies

Kijk hoe u de op het configuratiescherm weergegeven knoppen en items gebruikt, hoe u tekst invoert, en hoe u de verschillende schermen weergeeft.

▶ **Schermen die op het configuratiescherm worden weergegeven(P. 94)**

▶ **Het configuratiescherm gebruiken(P. 99)**

▶ **Tekens invoeren(P. 101)**

Het gebruiksgemak van het scherm [Start] vergroten

U kunt sneltoetsen toevoegen voor veelgebruikte functies en de knoppen anders indelen.



▶ **Het scherm [Start] aanpassen(P. 104)**

Schermen die op het configuratiescherm worden weergegeven

C8WA-025



Hieronder ziet u de belangrijkste schermen van het configuratiescherm.

Scherm [Start]

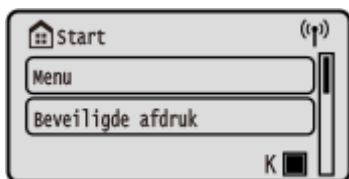
Dit scherm verschijnt als u op [] op het configuratiescherm drukt. Standaard verschijnt het scherm [Start] nadat u de stroomtoevoer AAN hebt gezet en onmiddellijk nadat het opstartscherm sluit, en onmiddellijk na het inloggen.  **Scherm [Start](P. 96)**



Scherm [Statusmonitor]

Dit scherm verschijnt als u op  op het configuratiescherm klikt. Met behulp van dit scherm controleert u de informatie van het apparaat, gebruik en logboeken, netwerkinstellingen, en foutinformatie.  **Scherm [Statusmonitor](P. 97)**



Scherm [Menu]

Dit scherm verschijnt als u op [Menu] op het scherm [Start] klikt. Met behulp van dit scherm kiest u de verschillende instellingen van het apparaat. Als de beheerder-ID is ingesteld, kan het inlogscherm verschijnen nadat u bepaalde items hebt geselecteerd. Uitsluitend gebruikers die de beheerder-ID en -pincode kennen, kunnen inloggen en de instellingen wijzigen.

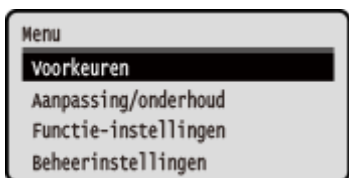

Berichtenvenster

Het scherm gaat berichten weergeven als er fouten optreden, het papier opraaft of de tonercartridge leeg raakt.

Als er een remedie verschijnt, volg dan de scherminstructies om het probleem op te lossen.

Als er geen remedie verschijnt, controleer dan de oorzaak & oplossing aan de hand van het bericht of de foutcode.

 **Er wordt een melding weergegeven(P. 468)**

 **Er wordt een foutcode weergegeven(P. 480)**

Schermvoorbeeld:

- Als er een fout optreedt

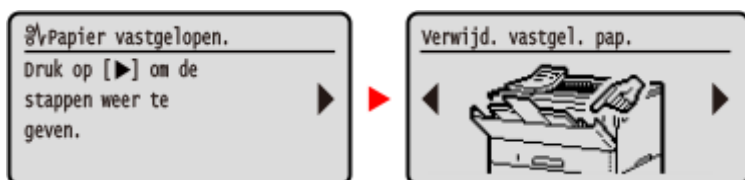

- Als er een melding op het scherm wordt weergegeven

Als een lang bericht niet in één keer kan worden weergegeven, wordt het misschien opgedeeld in kleinere segmenten, en in wisseling worden weergegeven.

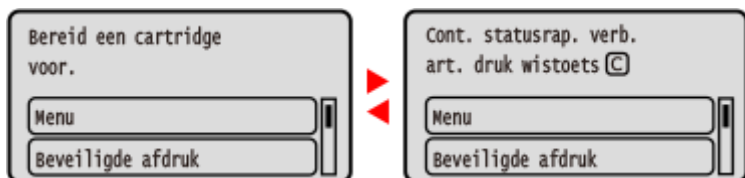

Help gebruiken

Er wordt een QR-code weergegeven als u op [Help] in het scherm [Start] drukt ▶ **OK** ▶ [Geef QR-code voor handleiding weer] ▶ **OK**

Als u deze QR-code scant met een mobiel apparaat zoals een smartphone of tablet, krijgt u toegang tot de gebruikershandleiding voor dit apparaat.



OPMERKING

Een andere schermweergave kiezen

- U kunt het scherm van het configuratiescherm veranderen: bijvoorbeeld andere schermtaal en eenheden kiezen, en berichten weergeven / verbergen. ▶ **[Weergave-instellingen](P. 294)**
- U kunt schermkleuren omkeren en de helderheid aanpassen zodat u makkelijker naar het scherm kijkt. ▶ **[Toegankelijkheid](P. 318)**

De instellingen automatisch wissen

- Standaard worden, als er gedurende een bepaalde periode geen bewerkingen worden verricht, de op het scherm gekozen instellingen gewist, en verschijnt het scherm [Start]. U kunt zelf een periode kiezen en ook het scherm dat na deze inactiviteitsperiode verschijnt.
 - ▶ **[Automatische resettijd](P. 299)**
 - ▶ **[Functie na automatische reset](P. 299)**

Scherma [Start]



C8WA-026

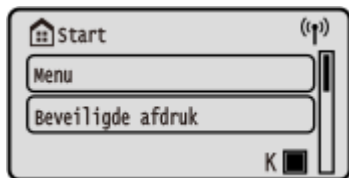

Het scherm verschijnt als u op het configuratiescherm op [] drukt.

De status van het apparaat wordt weergegeven aan zowel boven- als onderzijde van het scherm, om ze te raadplegen en voor bewerkingen, naar behoefte.



■ Status van het apparaat

[]/[]

Bij aansluiting op een bedraad LAN wordt [] weergegeven. Bij aansluiting op een draadloos LAN wordt [] weergegeven.

[]

Geeft weer hoeveel toner er nog in de tonercartridge zit.

■ Functie en instelknoppen

[Menu]

Controleer de verschillende instellingen van het apparaat. [▶Onderdelen van het Menu Instellingen\(P. 291\)](#)

[Beveiligde afdruk]

Drukt gegevens af die tijdelijk zijn opgeslagen in het geheugen van het apparaat. [▶Een document afdrukken dat is beveiligd met een pincode \(Beveiligd Afdrukken\)\(P. 157\)](#)

[Papierinstellingen]

Stel in welk formaat en type papier moet worden gebruikt, en registreer veelgebruikt papier. [▶Papierformaat en -soort opgeven\(P. 121\)](#)

[Mobiële portal]

Sluit mobiele toestellen aan op het apparaat. [▶Een mobiel apparaat met het apparaat verbinden\(P. 181\)](#)

[Weerg.volg. (Start)]

U kunt de weergave-volgorde van de onderwerpen op het scherm [Start] veranderen. [▶Het scherm \[Start\] aanpassen\(P. 104\)](#)

[Update firmware]

Werkt de firmware bij via het internet. [▶De Firmware bijwerken\(P. 284\)](#)

[Inst. Wi-Fi]

Verbindt een computer met het apparaat via een draadloze LAN-router (toegangspunt). [▶Verbinding maken met een draadloos LAN door naar een router te zoeken \(Installatiemethode voor toegangspunt\)\(P. 56\)](#)

[Leverinstell. toner]

U kunt instellingen configureren voor de service voor het aanvullen van toner. Deze service is alleen in bepaalde landen beschikbaar. [▶Service voor aanvullen toner\(P. 398\)](#)

[Help]

Toont de QR-code of URL waarmee u toegang krijgt tot de handleiding van het apparaat. [▶Help gebruiken\(P. 95\)](#)

Scherm [Statusmonitor]

C8WA-027

Dit scherm verschijnt als u op  op het configuratiescherm klikt.

Met behulp van dit scherm controleert u de informatie van het apparaat, gebruik en logboeken, netwerkinstellingen, en foutinformatie. U kunt dit scherm ook gebruiken om USB-geheugenapparaten uit het apparaat te verwijderen.



[IPv4]

Geeft standaard het IPv4-adres van het apparaat weer. U kunt dit ook verbergen.  **[IP-adres weergeven](P. 297)**

[Foutgegevens/melding]

U kunt de informatie bekijken over de bij het apparaat optredende fouten. Los de problemen op volgens de foutdetails.

 **Er wordt een melding weergegeven(P. 468)**

 **Er wordt een foutcode weergegeven(P. 480)**

[Cartridgeniveau]

Controleer de resterende hoeveelheid toner in de tonercartridges.

Andere interne onderdelen kunnen opraken of versleten raken voordat de toner opraakt.

[Papierinformatie]

Controleer per papierbron de resterende hoeveelheid papier.

[Apparaatstatus]

[Controleer tonercartridgenaam]

Controleer het tonerniveau van de cartridge.

[Geheugenmedium verwijderen]

Verschijnt als een USB-geheugenapparaat is aangesloten. Druk erop om het USB-geheugenapparaat te verwijderen.  **Het USB-geheugenapparaat verwijderen(P. 133)**

[Controleer tellerstand]

Controleer het aantal afgedrukte pagina's.  **Het aantal afgedrukte pagina's controleren (Controleer tellerstand)(P. 275)**

[Geheugengebruik beveiligde afdruk]

Controleer hoeveel geheugen de tijdelijk op het apparaat opgeslagen gegevens voor Beveiligd afdrukken gebruiken.

[Versie-informatie]

Geeft de versie-informatie van de apparaatfirmware weer.

[Serienummer]

Geeft het serienummer van het apparaat weer.

[Afdrukopdracht]

Geeft verwerkingsstatus en logboek voor afdrukken weer.  **Afdruktaakstatus en logboek bekijken(P. 166)**

[RX-opdracht]

Geeft status en logboek voor ontvangen I-Faxen weer.

[Netwerkinformatie]

[IPv4]

Controleer het IPv4-adres en andere instellingen. [▶IPv4-adressen instellen\(P. 60\)](#)

[IPv6]

Controleer het IPv6-adres en andere instellingen. [▶IPv6-adressen instellen\(P. 62\)](#)

[Netwerkverbindingmethode]

Controleer of het apparaat een bedrade of draadloze aansluiting heeft.

Geeft de verbindingstatus en foutinformatie weer bij een aansluiting met draadloos LAN.

[Informatie over directe verbinding]

Geeft de verbindingstatus en foutinformatie weer bij een directe aansluiting op een apparaat.

[IEEE 802.1X-foutgegevens]

Geeft de details weer van fouten die optreden bij verificatie met IEEE 802.1X.

Het configuratiescherm gebruiken

C8WA-028

Gebruik de toetsen op het configuratiescherm om verschillende functies in te stellen en de instellingen te controleren.

- ▶ Door het scherm bladeren (P. 99)
- ▶ Naar het vorige of volgende scherm gaan (P. 99)
- ▶ Een geselecteerd item bevestigen (P. 99)
- ▶ Waarden instellen met behulp van de schuifregelaar (P. 99)

Door het scherm bladeren

Als de schuifbalk op het scherm verschijnt, betekent dit dat er items of informatie niet geheel op het scherm passen. Gebruik ▲ of ▼ om het scherm in de richting te bewegen waarheen u drukte. Het huidige geselecteerde item wordt geïnverteerd.

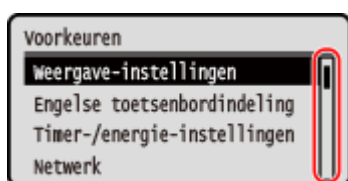

Naar het vorige of volgende scherm gaan

Druk op **OK** of ▶ om naar het volgende scherm te gaan. Druk op ↶ of ◀ om terug te gaan naar het vorige scherm.

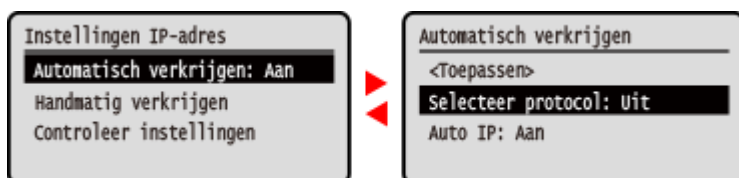

Een geselecteerd item bevestigen

Om een geselecteerd item te bevestigen, drukt u op **OK**.

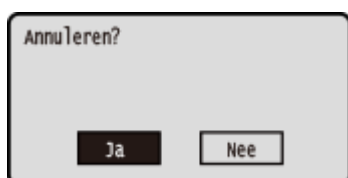

Waarden instellen met behulp van de schuifregelaar

Druk op ◀ of ▶ om de waarde aan te passen.

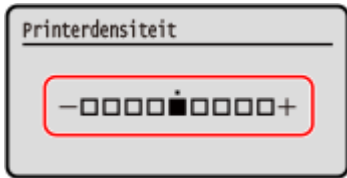

Tekens invoeren

C8WA-029

U kunt tekens invoeren met behulp van de numerieke toetsen op het configuratiescherm.
 U kunt ook tekens invoeren met behulp van een gangbaar USB-toetsenbord dat op het apparaat is aangesloten.

- ▶ Tekens invoeren met behulp van het configuratiescherm(P. 101)
- ▶ Tekens invoeren met behulp van een USB-toetsenbord(P. 102)

Tekens invoeren met behulp van het configuratiescherm

U kunt letters, nummers, en symbolen invoeren met behulp van het configuratiescherm.
 Het soort tekens dat u kunt invoeren is bij sommige items beperkt.
 Als de waarde een beperkt invoerbereik heeft, verschijnt de waarde die u kunt invoeren tussen haakjes () op het scherm.

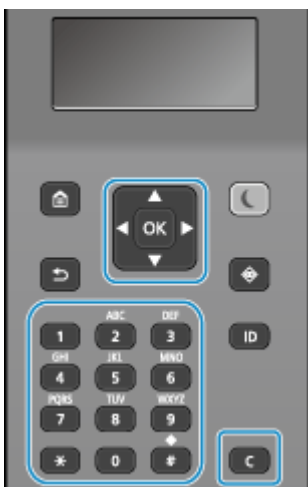

Een ander soort teken kiezen

Druk op ***** om het tekensort in de volgorde van hoofdletters (A), kleine letters (a), en nummers (12) te veranderen.

U kunt ook op [Invoermodus] ▶ **OK** drukken om het tekensort te selecteren.

Voor items met een beperkt soort tekens kunt u het soort tekens niet veranderen.

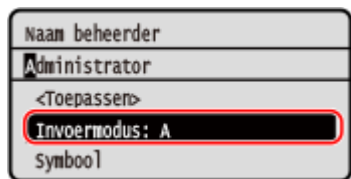

Tekens, spaties en symbolen invoeren

Tekens en symbolen invoeren met behulp van de numerieke toetsen. De volgende toetsen en tekens kunt u invoeren:

U kunt ook een spatie invoeren door de cursor naar het einde van de tekens te verplaatsen en op **▶** te drukken.

Als [Invoermodus] is ingesteld op [aA] en u drukt op **#**, verschijnen symbolen.

Sleutel	A	a	12
1	@ . - _ /		1
2	ABC	abc	2
3	DEF	def	3

Sleutel	A	a	12
4	GHI	ghi	4
5	JKL	jkl	5
6	MNO	mno	6
7	PQRS	pqrs	7
8	TUV	tuv	8
9	WXYZ	wxyz	9
0	(niet beschikbaar)		0
#	(spatie) -. * # ! " ; ; ^ ` _ = / ' ? \$ @ % & + \ ~ () [] { } < >		(niet beschikbaar)

Tekens verwijderen

Druk op **C** om één teken te verwijderen.

Houd **C** ingedrukt om continu tekens te verwijderen.

De cursor verplaatsen

Druk op **←** of **→**.

Nummers invoeren

Druk op **▲** of **▼**. Als  op het scherm verschijnt, kunt u nummers ook invoeren met behulp van numerieke toetsen.

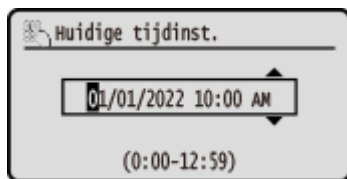
**OPMERKING**

- Als de schuifregelaar verschijnt, druk dan op **←** of **→** om de waarde in te voeren. **▶ Waarden instellen met behulp van de schuifregelaar (P. 99)**

Tekens invoeren met behulp van een USB-toetsenbord

U kunt tekens net zo invoeren als op een computer door een gangbaar USB-toetsenbord aan te sluiten op de USB-poort aan de achterkant van het apparaat. **▶ Achterkant (P. 13)**

* Via het configuratiescherm kunt u nog steeds tekens invoeren, ook al is er een USB-toetsenbord op het apparaat aangesloten.

U kunt een aangesloten USB-toetsenbord op ieder moment van het apparaat losmaken. U hoeft niet eerst de verbinding te annuleren.

! BELANGRIJK

- Misschien kunt u [Backspace], [Home], [End], en andere toetsen niet gebruiken. Bij het indrukken van een onbruikbare toets wordt geen teken ingevoerd.
- Bij sommige schermatalen wordt een aantal tekens niet correct ingevoerd.

- Bij sommige soorten USB-toetsenborden werkt het allemaal niet zo correct.

OPMERKING

- U kunt de indeling van het USB-toetsenbord opgeven (VS of VK). ▶ **[Engelse toetsenbordindeling](P. 292)**

Het scherm [Start] aanpassen

C8WA-02A

U kunt veelgebruikte functies snel kiezen op het scherm [Start] van het configuratiescherm.

U kunt de weergave-volgorde van de artikelen op het scherm [Start] veranderen.

1 Op het scherm [Start] van het configuratiescherm, drukt u op [Weerg.volg. (Start)]

▶ **OK**. ▶ Scherm [Start](P. 96)

2 Gebruik ▲ of ▼ om het artikel te selecteren dat u wilt verplaatsen, en druk dan op

OK.

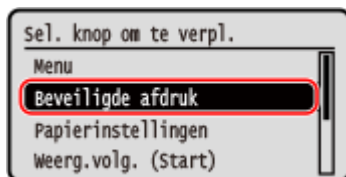

3 Gebruik ▲ of ▼ om het artikel te verplaatsen, en druk dan op **OK**.

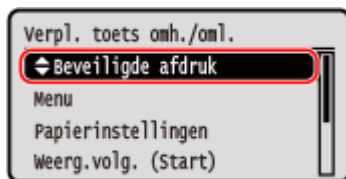

4 Druk op **OK**.

⇒ De weergave-volgorde van de artikelen op het scherm [Start] is veranderd.

Aanmelden bij het apparaat

C8WA-02C

Als het inlogscherf op het configuratiescherf verschijnt, voer dan de vereiste inloginformatie toe voor de verificatie. Als de verificatie slaagt, verschijnt een ander scherm en kunt u verder gaan met eigenlijke handelingen.

Als de Beheer afdelings-ID is ingesteld, verschijnt het volgende inlogscherf. Voer de Afdelings-ID in om in te loggen. Als er een pincode is ingesteld, voer die dan in. Als een beheerder-ID is ingesteld, verschijnt het inlogscherf voor handelingen waarvoor beheerdersrechten vereist zijn. Voer de beheerder-ID en -pincode in om in te loggen.

Voer afd.-ID en PIN in
 *Login: druk op ID
 *Logout: druk op ID
 Afd.-ID:
 Pincode:

- 1** Selecteer [Afdelings-ID], en druk op **OK**.
- 2** Voer de Afdelings-ID of beheerder-ID in en druk op **OK**.
- 3** Selecteer [Pincode], en druk op **OK**.
- 4** Voer de pincode in en druk op **OK**.
- 5** Druk op **ID**.

⇒ Als de verificatie slaagt, verschijnt het scherm [Start] of een ander scherm.

- 6** Zodra u klaar bent met uw bewerkingen, drukt u op **ID**.

Papier laden

C8WA-02E

Om de afdrukkwaliteit te garanderen, moet u zeker zijn van het bruikbare papier, hoe u papier verwerkt en bewaart, en moet u het juiste papier klaarleggen voor gebruik in het apparaat. **► Geschikt papier(P. 19) / ► Voorzorgsmaatregelen bij het omgaan met papier(P. 23)**

Laad het klaargelegde papier in het apparaat, en kies dan de instellingen voor papierformaat en -soort.

Papier in het apparaat plaatsen

Plaats papier dat u gewoonlijk in de papierlade plaatst, die meestal veel papier kan opnemen.

Om tijdelijk papier te gebruiken dat niet in de papierlade is geplaatst, laad u het in de multifunctionele invoer.

► **Papier in de papierlade plaatsen(P. 107)**

► **Papier in de multifunctionele lade plaatsen(P. 112)**

Als u enveloppen of papier met logo's gebruikt, let dan goed op de richting van het geplaatste papier en welke kant naar boven wijst.

► **Vorbereidingen en afdrukrichting voor het laden van enveloppen(P. 115)**

► **Afdrukrichting om papier met een logo te plaatsen(P. 117)**

Papierinstellingen

Om de afdrukkwaliteit te waarborgen en papierstoringen te vermijden, moet papierformaat en -soort correct zijn ingesteld overeenkomstig het geplaatste papier.

► **Papierformaat en -soort opgeven(P. 121)**

Papier in de papierlade plaatsen

C8WA-02F

Plaats papier dat u gewoonlijk in de papierlade plaatst, die meestal veel papier kan opnemen. Voor de te laden papierformaten gelden verschillende instelmethode.

Bij het plaatsen van de papierformaten A4, B5, Legal, of Letter

Plaats papier met behulp van de methode voor standaard formaat.

▶ Papier met standaardformaat plaatsen (P. 107)

Papier van formaat A5 plaatsen

Voor de richtingen van het te plaatsen papier gelden verschillende instelmethode.

Liggende afdrukrichting (A5)



▶ Papier van niet-standaard formaat plaatsen (P. 109)

Staande afdrukrichting (A5R)

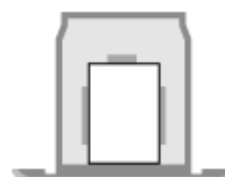

▶ Papier met standaardformaat plaatsen (P. 107)

Papier van formaat A6 plaatsen

Plaats papier in staande richting met behulp van de methode voor niet-standaard formaat.

▶ Papier van niet-standaard formaat plaatsen (P. 109)

Papier van aangepast formaat plaatsen

Plaats papier met behulp van de methode voor niet-standaard formaat.

▶ Papier van niet-standaard formaat plaatsen (P. 109)

OPMERKING

- Plaats papier met behulp van dezelfde procedure, ook bij gebruik van de optionele Cassette Feeding Module-AH.

Papier met standaardformaat plaatsen

U kunt papier correct plaatsen door de papiergeleiders uit te lijnen op de papierlade met de markeringen.

Als u papier met logo's gebruikt, let dan goed op de richting van het geplaatste papier en welke kant naar boven wijst.

▶ Afdrukrichting om papier met een logo te plaatsen (P. 117)

1 Trek de papierlade uit.

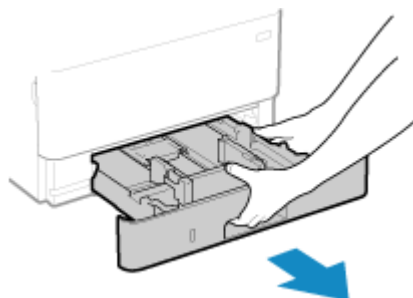

Houd de papierlade altijd met twee handen vast en trek deze voorzichtig uit het apparaat. Misschien kunt u de lade er wel met één hand uittrekken, maar is zij te zwaar om met één hand vast te houden, waardoor ze valt beschadigd raakt.

2 Lijn de papiergeleiders uit op het formaat van het te laden papier.

- 1 Houd de ontgrendelingshendel ingedrukt, en verplaats de papiergeleider.

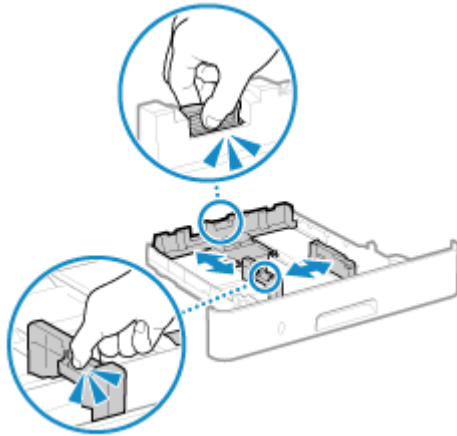

- 2 Lijn de projecties op de papiergeleiders uit met de formaatmarkeringen van het te laden papier.

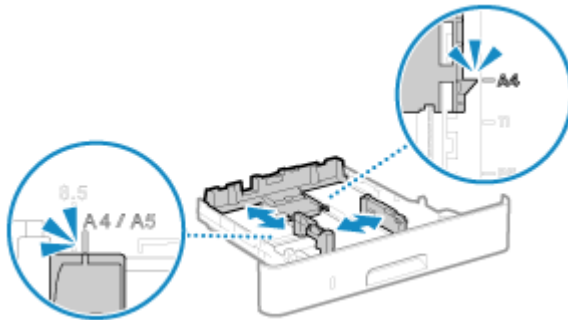

Als de uitlijning in orde is maar de papiergeleiders te los of te strak zitten, kan het papier verkeerd worden ingevoerd of kunnen er papierstoringen ontstaan.

3 Waaier het papier uit en maak er een rechte stapel van.



Waaier het papier in delen uit en tik een paar keer op een vlak oppervlak om de stapel mooi recht te maken.

4 Plaats het papier met de afdrukzijde naar beneden.

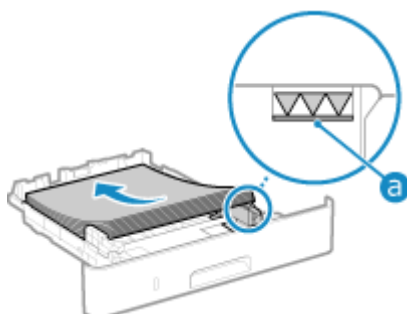

- Lijn het papier uit met de papiergeleider aan de achterrand van de papierlade.

- Zorg ervoor dat het geplaatste papier de grenslijn (a) niet overschrijdt. Anders wordt het misschien verkeerd ingevoerd en / of treden er papierstoringen op.

■ Afdrukken op de achterzijde van bedrukt papier (handmatig dubbelzijdig afdrukken)

Strijk de rand van het papier glad om eventuele krullen te verwijderen, en leg het papier met de achterkant (onbedrukt) omlaag gericht.

- U kunt uitsluitend papier gebruiken dat met dit apparaat is bedrukt.
- U kunt niet afdrukken op een kant die eerder is bedrukt.
- Als de afdrukken vaag zijn, stel dan de beeldkwaliteit bij. ▶[Handm. achterk. afdr. (alleen 2-zijdig)] (P. 325)

5 Plaats de papierlade in het apparaat.

- ▶ Standaard verschijnt het bevestigingsscherm voor de papierinstellingen. ▶[Melden om papierins. te contr.](P. 363)

6 Stel papierformaat en -soort in, naar behoefte. ▶Het type en formaat papier voor de papierlade instellen(P. 122)

Standaard worden papierformaat en soort papierlade ingesteld op A4 en Normaal 2. Als u een ander formaat of soort papier plaatst, verander dan de papierinstellingen.

Papier van niet-standaard formaat plaatsen

U kunt papier correct plaatsen door de papiergeleiders uit te lijnen op de papierlade met het papier. Als u papier met logo's gebruikt, let dan goed op de richting van het geplaatste papier en welke kant naar boven wijst.

▶Afdrukrichting om papier met een logo te plaatsen(P. 117)

1 Trek de papierlade uit.

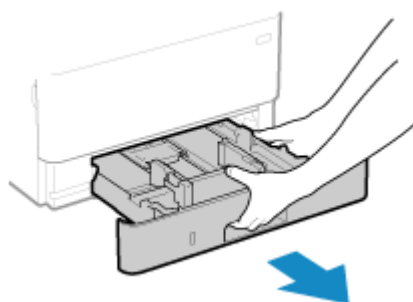

Houd de papierlade altijd met twee handen vast en trek deze voorzichtig uit het apparaat. Misschien kunt u de lade er wel met één hand uittrekken, maar is zij te zwaar om met één hand vast te houden, waardoor ze valt beschadigd raakt.

2 Schuif de papiergeleiders naar de buitenkant.

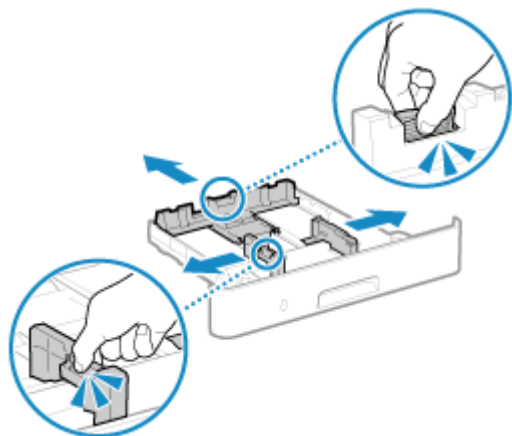

Houd de ontgrendelingshendel ingedrukt, en verplaats de papiergeleiders.

3 Waaier het papier uit en maak er een rechte stapel van.

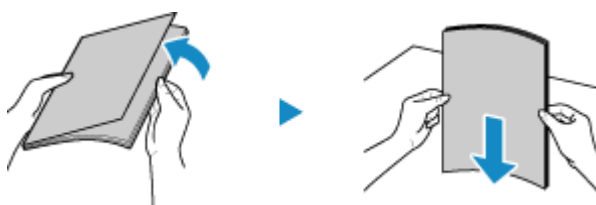

Waaier het papier in delen uit en tik een paar keer op een vlak oppervlak om de stapel mooi recht te maken.

4 Plaats het papier met de afdrukzijde naar beneden.

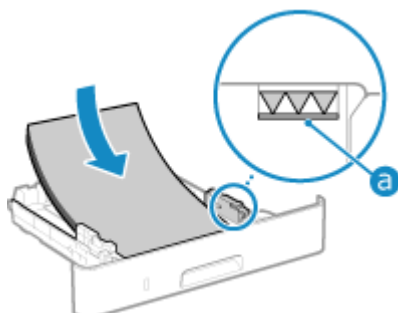

- Plaats het papier tegen de voorkant van de papierlade.
- Zorg ervoor dat het geplaatste papier de grenslijn (a) niet overschrijdt. Anders wordt het misschien verkeerd ingevoerd en / of treden er papierstoringen op.

■ Afdrukken op de achterzijde van bedrukt papier (handmatig dubbelzijdig afdrukken)

Strijk de rand van het papier glad om eventuele krullen te verwijderen, en leg het papier met de achterkant (onbedrukt) omlaag gericht.

- U kunt uitsluitend papier gebruiken dat met dit apparaat is bedrukt.
- U kunt niet afdrukken op een kant die eerder is bedrukt.
- Als de afdrukken vaag zijn, stel dan de beeldkwaliteit bij. **[Handm. achterk. afdr. (alleen 2-zijdig)] (P. 325)**

5 Stel de papiergeleiders af op de breedte en lengte van het papier.

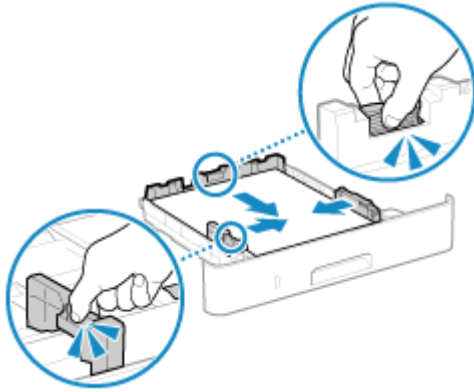

- Houd de ontgrendelingshendel ingedrukt, en lijn de papiergeleiders uit met de breedte en lengte van het papier.
- Als de uitlijning in orde is maar de papiergeleiders te los of te strak zitten, kan het papier verkeerd worden ingevoerd of kunnen er papierstoringen ontstaan.

6 Plaats de papierlade in het apparaat.

- ▢ Standaard verschijnt het bevestigingsscherm voor de papierinstellingen. ▶[Melden om papierins. te contr.](P. 363)

7 Stel papierformaat en -soort in. ▶Het type en formaat papier voor de papierlade instellen(P. 122)

Standaard worden papierformaat en soort papierlade ingesteld op A4 en Normaal 2. Als u een ander formaat of soort papier plaatst, verander dan de papierinstellingen.

Papier in de multifunctionele lade plaatsen

C8WA-02H

Om tijdelijk papier te gebruiken dat niet in de papierlade is geplaatst, laad u het in de multifunctionele invoer. U kunt papier correct plaatsen door de papiergeleiders uit te lijnen op de papierlade met het papier.

Als u enveloppen of papier met logo's gebruikt, let dan goed op de richting van het geplaatste papier en welke kant naar boven wijst.

➤ **Vorbereidingen en afdrukrichting voor het laden van enveloppen (P. 115)**

➤ **Afdrukrichting om papier met een logo te plaatsen (P. 117)**

! BELANGRIJK

Neem de papierlade er niet uit

- Als de papierlade is verwijderd, kan het apparaat niet afdrucken, zelfs niet als er papier is geladen in de multifunctionele invoer. Als u probeert af te drukken terwijl de papierlade is verwijderd, verschijnt een foutmelding.

1 Houd de klep bij het openen aan beide zijden vast.



2 Trek de papierlade naar buiten en open de verlenglade.

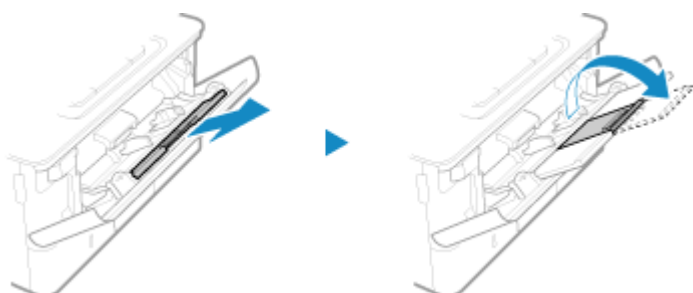

Open de verlenglade als u grootformaat papier gaat plaatsen.

3 Schuif de papiergeleiders naar de zijkanten van de papierlade.

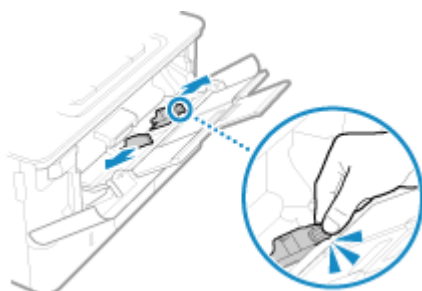

Houd de ontgrendelingshendel ingedrukt, en verplaats de papiergeleiders.

4 Waaier het papier uit en maak er een rechte stapel van.



Waaier het papier in delen uit en tik een paar keer op een vlak oppervlak om de stapel mooi recht te maken.

5 Plaats het papier met de afdrukzijde naar boven.

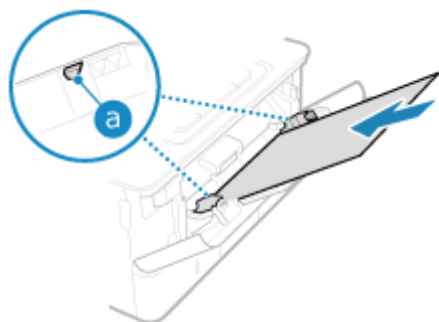

- Steek het papier erin tot de rand ervan tegen de papierlade ligt.
- Zorg ervoor dat het geplaatste papier de grensgeleider (a) niet overschrijdt. Anders wordt het misschien verkeerd ingevoerd en / of treden er papierstoringen op.

■ Afdrukken op de achterzijde van bedrukt papier (handmatig dubbelzijdig afdrukken)

Strijk de rand van het papier glad om eventuele krullen te verwijderen, en leg het papier met de achterkant (onbedrukt) omhoog gericht.

- U kunt uitsluitend papier gebruiken dat met dit apparaat is bedrukt.
- U kunt niet afdrukken op een kant die eerder is bedrukt.
- U kunt niet meer dan één vel papier plaatsen. Plaats inder vel afzonderlijk om af te drukken.
- Als de afdrukken vaag zijn, stel dan de beeldkwaliteit bij. **▶[Handm. achterk. afdr. (alleen 2-zijdig)] (P. 325)**

6 Stel de papiergeleiders af op de breedte van het papier.

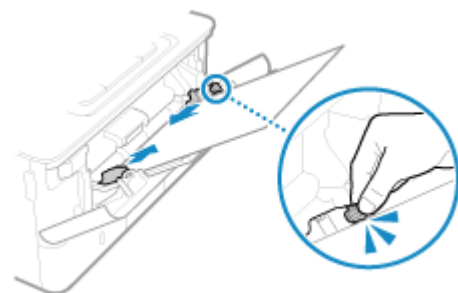

- Houd de ontgrendelingshendel ingedrukt, en lijn de papiergeleiders uit met de breedte van het papier.
- Als de uitlijning in orde is maar de papiergeleiders te los of te strak zitten, kan het papier verkeerd worden ingevoerd of kunnen er papierstoringen ontstaan.

7 Stel papierformaat en -soort in. ► Het type en formaat papier voor de multifunctionele lade instellen(P. 124)

Standaard verschijnt op het configuratiescherm, als het apparaat ziet dat er papier in de multifunctionele invoer is geplaatst, het scherm om papierformaat en -soort in te stellen. Iedere keer dat u papier plaatst, moet u papierformaat en -soort instellen.

OPMERKING

Papier van formaat A5 of A6 plaatsen

- Stel het papierformaat in aan de hand van de afdrukrichting van het geplaatste papier.
- Plaats het A6 papier in staande richting.

Liggende afdrukrichting (A5)



Staande afdrukrichting (A5R of A6)



Vorbereidingen en afdrukrichting voor het laden van enveloppen

C8WA-02J

Enveloppen hebben andere vorm en dikte dan gangbaar papier, en daarom moet u voorbereidingen treffen voordat u enveloppen plaatst.

U kunt enveloppen uitsluitend aan de voorkant bedrukken (de kant zonder lijm). Laad de enveloppe in de multifunctionele invoer, en let daarbij goed op de richting van de enveloppe en dat de juiste kant naar boven wijst.

▶ **Voordat u enveloppen gaat plaatsen(P. 115)**

▶ **Richting van enveloppen(P. 116)**

OPMERKING

- Voor de algemene procedure van enveloppen in de multifunctionele invoer plaatsen, raadpleegt u het volgende:
 - ▶ **Papier in de multifunctionele lade plaatsen(P. 112)**

Voordat u enveloppen gaat plaatsen

Lijn de enveloppen uit, ongeacht het aantal te plaatsen enveloppen.

1 Sluit de flap van de enveloppen.



2 Strijk de enveloppen glad om alle lucht eruit te persen en de randen plat te drukken.



3 Maak de enveloppen aan de hoeken los en strijk oneffenheden weg.



- 4** Maak van de enveloppen een rechte stapel door ze met de zijkanten op een vlakke ondergrond te stoten.

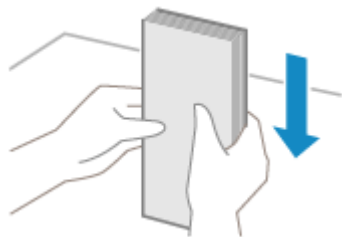

⇒ U kunt de enveloppen nu plaatsen.

Richting van enveloppen

Steek de enveloppen No. 10 (COM10), Monarch, ISO-C5, of DL vanaf de korte kant met de voorkant (kant zonder lijm) omhoog gericht. Plaats de envelop met de klep gesloten en aan de linker kant.

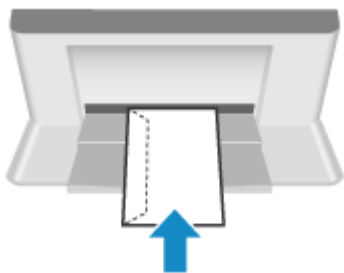

Afdrukrichting om papier met een logo te plaatsen

C8WA-02K

Als u papier met een logo plaatst, let dan op de afdrukrichting en welke kant naar boven wijst. Standaard variëren de richting van het te plaatsen papier en de afdrukkant met het feit of u enkel- of dubbelzijdig wilt bedrukken.

- ▶ **Papier met een logo enkelzijdig bedrukken(P. 117)**
- ▶ **Papier met een logo dubbelzijdig bedrukken(P. 119)**

OPMERKING

- Voor de algemene procedure van papier plaatsen raadpleegt u het volgende:
 - ▶ **Papier in de papierlade plaatsen(P. 107)**
 - ▶ **Papier in de multifunctionele lade plaatsen(P. 112)**
- U kunt de instellingen zodanig kiezen dat de richting van het te plaatsen papier en de afdrukkant niet variëren met het feit of u enkel- of dubbelzijdig wilt bedrukken. Met zo'n instelling moet u het papier plaatsen met behulp van de methode voor dubbelzijdig afdrukken. ▶ **[Invoermethode papier schakelen] (P. 336)**

Papier met een logo enkelzijdig bedrukken

Papier met logo in staande afdrukrichting

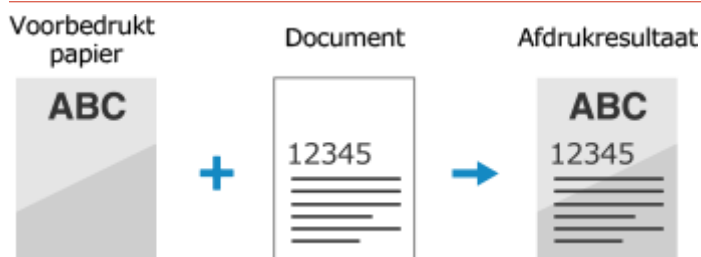

Papier met een logo in de papierlade plaatsen

Plaats het papier met de kant van het logo (de afdrukkzijde) naar beneden.

Plaatsingsrichting

Staand



Liggend (A5)



Papier met een logo in de multifunctionele invoer plaatsen

Plaats het papier met de kant van het logo (de afdrukkzijde) naar boven.

Plaatsingsrichting

Staand

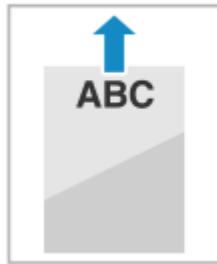

Liggend (A5)

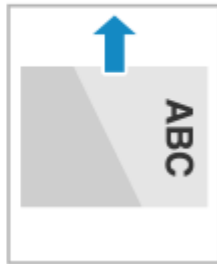

Papier met logo in liggende afdrukrichting

Voorbedrukt papier



Document

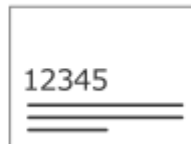

Afdrukresultaat



Papier met een logo in de papierlade plaatsen

Plaats het papier met de kant van het logo (de afdrukzijde) naar beneden.

Plaatsingsrichting

Staand

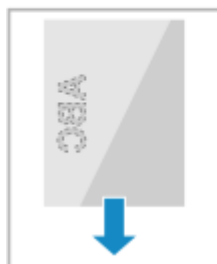

Liggend (A5)



Papier met een logo in de multifunctionele invoer plaatsen

Plaats het papier met de kant van het logo (de afdrukzijde) naar boven.

Plaatsingsrichting

Staand

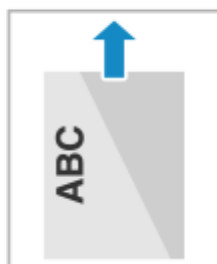

Liggend (A5)

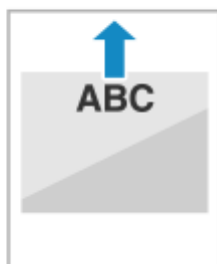

Papier met een logo dubbelzijdig bedrukken

Papier met logo in staande afdrukrichting

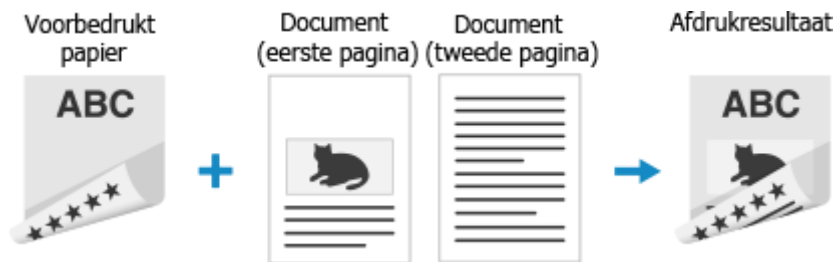

Papier met een logo in de papierlade plaatsen

Plaats het papier met de kant van het logo (kant die eerst moet worden bedrukt) naar boven.

Plaatsingsrichting

Staand

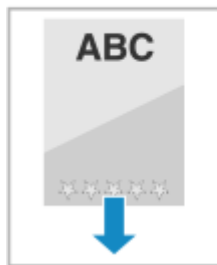

Liggend (A5)

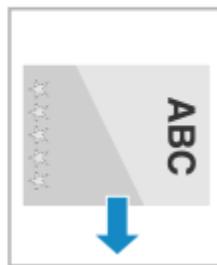

Papier met een logo in de multifunctionele invoer plaatsen

Plaats het papier met de kant van het logo (kant die eerst moet worden bedrukt) naar beneden.

Plaatsingsrichting

Staand



Liggend (A5)



Papier met logo in liggende afdrukrichting

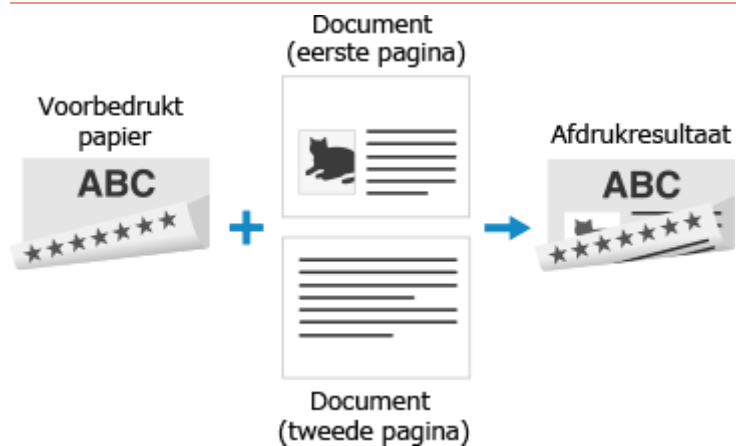

Papier met een logo in de papierlade plaatsen

Plaats het papier met de kant van het logo (kant die eerst moet worden bedrukt) naar boven.

Plaatsingsrichting

Staand

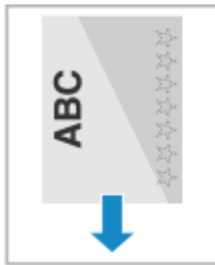

Liggend (A5)

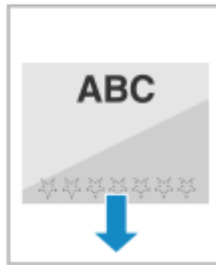

Papier met een logo in de multifunctionele invoer plaatsen

Plaats het papier met de kant van het logo (kant die eerst moet worden bedrukt) naar beneden.

Plaatsingsrichting

Staand

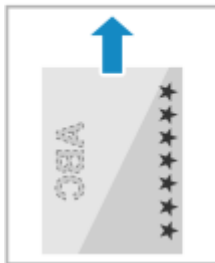

Liggend (A5)



Papierformaat en -soort opgeven

C8WA-02L

Om de afdrukkwaliteit te waarborgen en papierstoringen te vermijden, moet papierformaat en -soort correct zijn ingesteld overeenkomstig het geplaatste papier.

U kunt instellingen van veelgebruikt papier registreren en onnodige papierinstellingen verbergen om het toepassen de papierinstellingen te vereenvoudigen.

Nodige instellingen na het plaatsen van het papier

Stel papierformaat en -soort in voor het geplaatste papier.

- ▶ **Het type en formaat papier voor de papierlade instellen(P. 122)**
- ▶ **Het type en formaat papier voor de multifunctionele lade instellen(P. 124)**

Als u altijd hetzelfde papier gebruikt in de multifunctionele lade, kunt u het te gebruiken papier registreren zodat u de instellingen niet iedere keer hoeft te kiezen.

- ▶ **Een veelgebruikt type en formaat papier voor de multifunctionele lade registreren(P. 126)**

Het instellen van het papier vereenvoudigen

U kunt het papierformaat registreren om het instellen te vereenvoudigen.

- ▶ **Niet-standaard papierformaat (aangepast papier) registreren(P. 128)**
- ▶ **Ongebruikte papierformaten verbergen(P. 130)**

Het juiste papier gebruiken

U kunt zodanige instellingen kiezen dat het apparaat bij het afdrukken automatisch de papierbron met het juiste papier kiest.

- ▶ **De juiste papierbron voor iedere functie gebruiken(P. 131)**

Het type en formaat papier voor de papierlade instellen

C8WA-02R

Standaard worden papierformaat en soort papierlade ingesteld op A4 en Normaal 2. Als u een ander formaat of soort papier plaatst, verander dan de papierinstellingen.

Dit gedeelte leert u hoe u de instellingen kiest met behulp van het configuratiescherm.

U kunt de instellingen ook kiezen met behulp van Externe UI vanaf een computer. ► **Het apparaat vanaf een computer beheren (Externe UI)(P. 265)**

1 Op het configuratiescherm selecteert u [Papierinstellingen] op het scherm [Start] en drukt u op **OK**. ► **Scherm [Start](P. 96)**

2 Selecteer de papierbron waarvoor u de instelling wilt veranderen en druk op **OK**.

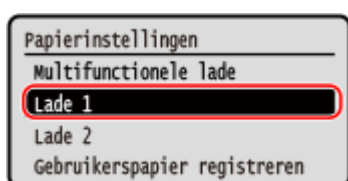

3 Selecteer de afmetingen van het papier dat in de papierlade ligt, en druk op **OK**.

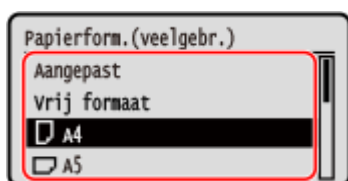

- U kunt op het scherm bladeren om papierformaten te zien die in eerste instantie buiten het scherm vallen.
- Als u het formaat van het te laden papier vaak moet veranderen, selecteert u [Vrij formaat]. Dit vermindert het aantal stappen dat iedere keer moet worden verricht om de instellingen te veranderen. Tevens kunt u instellen dat er een foutmelding verschijnt als het in het printerstuurprogramma ingestelde papierformaat verschilt van het formaat van het geladen papier. ► **[Actie als vrij pap.frm. niet overeenkomt](P. 339)**

■ Als papier van het formaat A5 is geladen

Als papier in de liggende afdrukrichting is geladen, selecteert u [A5]. Als papier in de staande afdrukrichting is geladen, selecteert u [A5R].

Liggende afdrukrichting (A5)



Staande afdrukrichting (A5R)



■ Als niet-standaard papierformaat (aangepast formaat) is geladen

- 1 Selecteer [Aangepast], en druk op **OK**.
- 2 Druk op [X] ► **OK** ► voer de waarden in bij [X] ► **OK**.

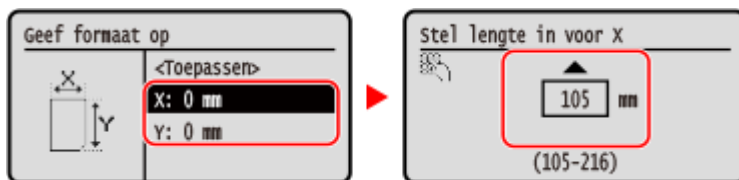

3 Voer de waarden bij [Y] op dezelfde manier in als bij [X].

4 Selecteer [<Toepassen>], en druk op **OK**.

■ Als het ingestelde papierformaat niet zichtbaar is

Druk op [<Overige formaten>], op **OK**, en selecteer het papierformaat uit de weergegeven lijst.

4 Selecteer het type papier dat in de papierlade is geplaatst, en druk op **OK**.

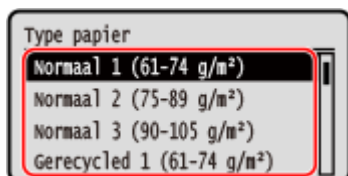

Als u het formaat van het te laden papier vaak moet veranderen, selecteert u [Vrij]. Dit vermindert het aantal stappen dat iedere keer moet worden verricht om de instellingen te veranderen. Let op: bij deze instelling zal het apparaat afdrucken, ook als in het printerstuurprogramma een ander type papier is ingesteld dan er daadwerkelijk in het apparaat is geplaatst.

Als het papertype [Auto] is ingesteld in het printerstuurprogramma, werkt het apparaat net zo als bij het papertype [Normaal 1].

⇒ Het formaat en type papier zijn ingesteld.

OPMERKING

- U kunt het op het scherm weergegeven papierformaat veranderen in stap 3. **▶ Ongebruikte papierformaten verbergen (P. 130)**

Het type en formaat papier voor de multifunctionele lade instellen

C8WA-02S

Als papier in de multifunctionele invoer is geplaatst, verschijnt het volgende scherm op het configuratiescherm. Stel papierformaat en -soort in voor het geplaatste papier.

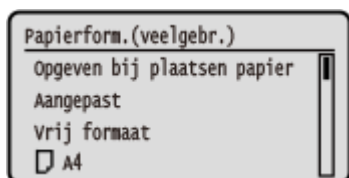

* Als het papierformaat en -soort van de multifunctionele invoer vooraf zijn geregistreerd, verschijnt bovenstaand scherm niet. **► Een veelgebruikt type en formaat papier voor de multifunctionele lade registreren (P. 126)**

Dit gedeelte leert u hoe u de instellingen kiest met behulp van het configuratiescherm. U kunt de instellingen ook kiezen met behulp van Externe UI vanaf een computer. **► Het apparaat vanaf een computer beheren (Externe UI) (P. 265)**

1 Hiermee selecteert u het formaat van het papier dat in de multifunctionele lade wordt geplaatst, en drukt u op **OK**.

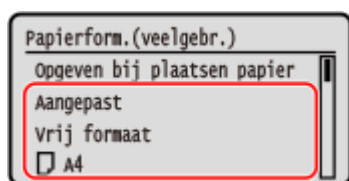

- U kunt op het scherm bladeren om papierformaten (bijvoorbeeld enveloppen) te zien die in eerste instantie buiten het scherm vallen.
- Als u het formaat van het te laden papier vaak moet veranderen, selecteert u [Vrij formaat]. Dit vermindert het aantal stappen dat iedere keer moet worden verricht om de instellingen te veranderen. Tevens kunt u instellen dat er een foutmelding verschijnt als het in het printerstuurprogramma ingestelde papierformaat verschilt van het formaat van het geladen papier. **► [Actie als vrij pap.frm. niet overeenkomt] (P. 339)**

■ Als papier van het formaat A5 is geladen

Als papier in de liggende afdrukrichting is geladen, selecteert u [A5]. Als papier in de staande afdrukrichting is geladen, selecteert u [A5R].

Liggende afdrukrichting (A5)



Staande afdrukrichting (A5R)



■ Als niet-standaard papierformaat (aangepast formaat) is geladen

- 1 Selecteer [Aangepast], en druk op **OK**.
- 2 Druk op [X] ► **OK** ► voer de waarden in bij [X] ► **OK**.

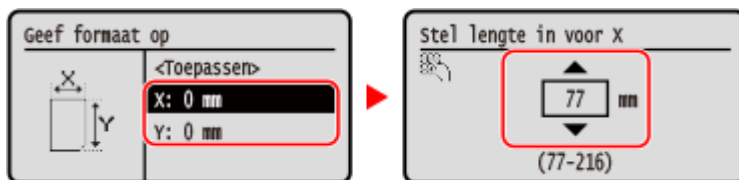

- 3 Voer de waarden bij [Y] op dezelfde manier in als bij [X].
- 4 Selecteer [<Toepassen>], en druk op **OK**.

■ Als het ingestelde papierformaat niet zichtbaar is

Druk op [<Overige formaten>], op **OK**, en selecteer het papierformaat uit de weergegeven lijst.

- 2 Hiermee selecteert u het soort papier dat in de multifunctionele lade wordt geplaatst, en drukt u op **OK**.

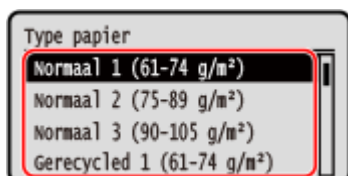

Als u het formaat van het te laden papier vaak moet veranderen, selecteert u [Vrij]. Dit vermindert het aantal stappen dat iedere keer moet worden verricht om de instellingen te veranderen. Let op: bij deze instelling zal het apparaat afdrucken, ook als in het printerstuurprogramma een ander type papier is ingesteld dan er daadwerkelijk in het apparaat is geplaatst.

Als het papertype [Auto] is ingesteld in het printerstuurprogramma, werkt het apparaat net zo als bij het papertype [Normaal 1].

⇒ Het formaat en type papier zijn ingesteld.

OPMERKING

- U kunt het op het scherm weergegeven papierformaat veranderen in stap 1. ► **Ongebruikte papierformaten verbergen (P. 130)**

Een veelgebruikt type en formaat papier voor de multifunctionele lade registreren

C8WA-02U

Standaard verschijnt, als er papier in de multifunctionele invoer is geplaatst, op het configuratiescherm het scherm om papierformaat en -soort in te stellen.

Als u altijd hetzelfde papier in de multifunctionele invoer gebruikt, kunt u papierformaat en -soort registreren. Dit verhindert dat het scherm voor de papierinstellingen verschijnt, wat u de moeite van het instellingen kiezen bespaart.

Als u papier van formaat of soort gebruikt dat afwijkt van het geregistreerde papier

Na het annuleren van de registratie in stap 3, plaatst u papier in de multifunctionele invoer. Als op het configuratiescherm het scherm voor het instellen van papierformaat en -soort verschijnt, kies dan de instellingen die passen bij het te gebruiken papier. **▶Het type en formaat papier voor de multifunctionele lade instellen(P. 124)**

Dit gedeelte leert u hoe u de instellingen registreert met behulp van het configuratiescherm.

U kunt de instellingen ook registreren met behulp van Externe UI vanaf een computer. **▶Het apparaat vanaf een computer beheren (Externe UI)(P. 265)**

1 Op het configuratiescherm selecteert u [Papierinstellingen] op het scherm [Start] en drukt u op **OK**. **▶Scherm [Start](P. 96)**

2 Selecteer de multifunctionele invoer, en druk op **OK**.

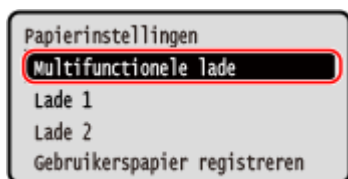

3 Selecteer het te registreren papierformaat, en druk op **OK**.

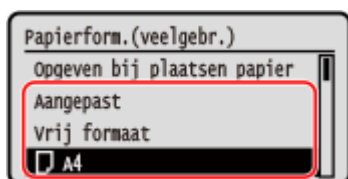

- U kunt op het scherm bladeren om papierformaten (bijvoorbeeld enveloppen) te zien die in eerste instantie buiten het scherm vallen.
- Als u het formaat van het te laden papier vaak moet veranderen, selecteert u [Vrij formaat]. Dit vermindert het aantal stappen dat iedere keer moet worden verricht om de instellingen te veranderen. Tevens kunt u instellen dat er een foutmelding verschijnt als het in het printerstuurprogramma ingestelde papierformaat verschilt van het formaat van het geladen papier. **▶[Actie als vrij pap.frm. niet overeenkomt](P. 339)**

■Als papier van het formaat A5 is geladen

Als papier in de liggende afdrukrichting is geladen, selecteert u [A5]. Als papier in de staande afdrukrichting is geladen, selecteert u [A5R].

Liggende afdrukrichting (A5)

Staande afdrukrichting (A5R)



■ Als niet-standaard papierformaat (aangepast formaat) is geladen

- 1 Selecteer [Aangepast], en druk op **OK**.
- 2 Druk op [X] ► **OK** ► voer de waarden in bij [X] ► **OK**.

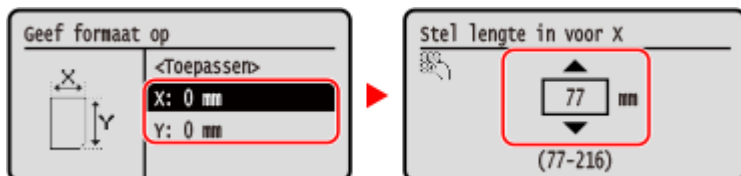

- 3 Voer de waarden bij [Y] op dezelfde manier in als bij [X].
- 4 Selecteer [<Toepassen>], en druk op **OK**.

■ Als het ingestelde papierformaat niet zichtbaar is

Druk op [<Overige formaten>], op **OK**, en selecteer het papierformaat uit de weergegeven lijst.

■ Het geregistreerde papier annuleren

Selecteer [Opgeven bij plaatsen papier], en druk op **OK**. U hoeft stap 4 niet te verrichten.

Als papier in de multifunctionele invoer is geplaatst, verschijnt op het configuratiescherm het scherm voor het instellen van papierformaat en -soort.

4 Selecteer het papiertype dat u wilt registreren en druk op **OK**.

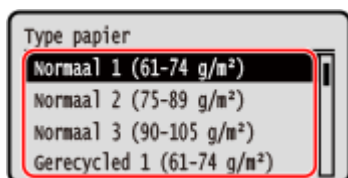

Als u het formaat van het te laden papier vaak moet veranderen, selecteert u [Vrij]. Dit vermindert het aantal stappen dat iedere keer moet worden verricht om de instellingen te veranderen. Let op: bij deze instelling zal het apparaat afdrucken, ook als in het printerstuurprogramma een ander type papier is ingesteld dan er daadwerkelijk in het apparaat is geplaatst.

Als het papiertype [Auto] is ingesteld in het printerstuurprogramma, werkt het apparaat net zo als bij het papiertype [Normaal 1].

⇒ Het formaat en type papier zijn ingesteld.

OPMERKING

- U kunt het op het scherm weergegeven papierformaat veranderen in stap 3. ► **Ongebruikte papierformaten verbergen (P. 130)**

Niet-standaard papierformaat (aangepast papier) registreren

C8WA-02W

Aangepast papier is een niet-standaard papierformaat waarvan u de lengtes van de zijkant vrij kunt definiëren binnen het bereik dat het apparaat ondersteunt.

U kunt formaten registreren als u vaak specifiek niet-standaard papierformaat gebruikt. U kunt het papier oproepen op het invoerscherm voor het formaat, wat u de moeite van het invoeren van het formaat bespaart.

U kunt maximaal drie aangepaste papierformaten registreren.

Dit gedeelte leert u hoe u de instellingen registreert met behulp van het configuratiescherm.

U kunt de instellingen ook registreren met behulp van Externe UI vanaf een computer. **Het apparaat vanaf een computer beheren (Externe UI)(P. 265)**

1 Op het configuratiescherm selecteert u [Papierinstellingen] op het scherm [Start] en drukt u op **OK**. **Scherm [Start](P. 96)**

2 Selecteer [Gebruikerspapier registreren], en druk op **OK**.

⇒ Het scherm [Gebr.papier registr.] verschijnt.

3 Selecteer het registratienummer, en druk op **OK**.

Als u het geregistreerde nummer hebt geselecteerd, selecteer dan vervolgens [Bewerken], en druk op **OK**.

4 Druk op [X] ► **OK** ► voer de waarden in bij [X] ► **OK**.

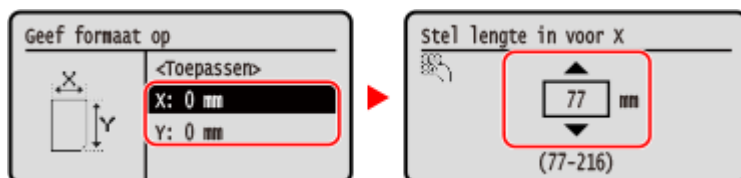

5 Voer de waarden bij [Y] op dezelfde manier in als bij [X].

6 Selecteer [<Toepassen>], en druk op **OK**.

7 Selecteer het papiersoort, en druk op **OK**.

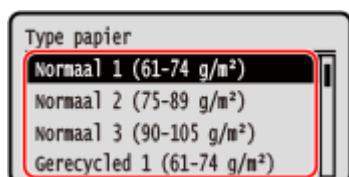

Als u het formaat van het te laden papier vaak moet veranderen, selecteert u [Vrij]. Dit vermindert het aantal stappen dat iedere keer moet worden verricht om de instellingen te veranderen. Let op: bij deze instelling zal het apparaat afdrucken, ook als in het printerstuurprogramma een ander type papier is ingesteld dan er daadwerkelijk in het apparaat is geplaatst.

Ongebruikte papierformaten verbergen

C8WA-02X

Het scherm met papierinstellingen toont de geregistreerde veelgebruikte papierformaten. Als ongebruikte papierformaten worden weergegeven, kunt u deze verbergen voor iedere papierbron, zodat het selecteren van een papierformaat makkelijker gaat.

Als u een verborgen papierformaat wilt weergeven, drukt u op [Overige formaten] op het scherm met papierinstellingen.

Kies de instellingen op het configuratiescherm. U kunt de instellingen niet kiezen met behulp van Externe UI vanaf een computer.

1 Op het configuratiescherm selecteert u [Papierinstellingen] op het scherm [Start] en drukt u op **OK**. ▶ Scherm [Start](P. 96)

2 Selecteer [Veelgebruikte papierformaten selecteren], en druk op **OK**.

⇒ Het scherm [Veelgebruikte papierformaten selecteren] verschijnt.

3 Selecteer een papierbron en druk op **OK**.

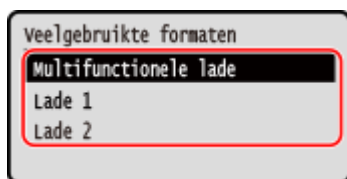

4 Maak het selectievakje van de te verbergen papierformaten leeg en druk op [<Toepassen>] ▶ **OK**.

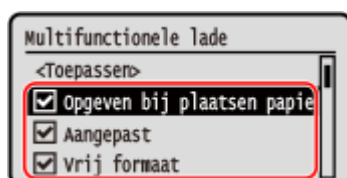

⇒ Papierformaten waarvan de selectievakjes niet worden weergegeven op het scherm met papierinstellingen.

De juiste papierbron voor iedere functie gebruiken

C8WA-02Y

Als u afdrukt zonder de papierbron op te geven, selecteert het apparaat automatisch de papierbron volgens het formaat van het te bedrukken papier. Bovendien: als tijdens het afdrukken het papier opraakt, selecteert het apparaat automatisch een andere papierbron waarin zich hetzelfde papier bevindt, opdat het afdrukken voort kan gaan. U kunt de juiste papierbron gebruiken door de papierbron in te stellen die automatisch voor iedere functie wordt geselecteerd.

Dit gedeelte leert u hoe u de instellingen kiest met behulp van Externe UI vanaf een computer. Op het configuratiescherm selecteert u [Menu] in het scherm [Start] en selecteert u [Functie-instellingen] om de instellingen te kiezen.  **[Automatische selectie lade Aan/Uit](P. 335)**

1 Log in op Externe UI. **Externe UI starten(P. 266)**

2 Klik op de Portal-pagina van de Externe UI op [Instellingen/registratie]. **Portal-pagina van Externe UI(P. 269)**

3 Klik op [Algemene instellingen] ► [Bewerken].

► Het scherm [Algemene instellingen bewerken] verschijnt.

4 In [Automatische selectie papierbron] zet u de papierbron die automatisch moet worden geselecteerd op [Aan].

- Kies deze instelling voor iedere functie. Voor het afdrukken van rapporten en lijsten zet u de papierbron op [Overige] om deze instelling toe te passen.
- Voor iedere functie moet één van de papierladen worden ingesteld voor automatische selectie. Als de multifunctionele lade uitsluitend is ingesteld voor automatische selectie, kan de instelling niet worden voltooid.

5 Klik op [OK].

► De instellingen worden toegepast.

6 Uitloggen van Externe UI.

Een USB-geheugenapparaat plaatsen en verwijderen

C8WA-030

U kunt een USB-geheugenapparaat in het apparaat plaatsen om gegevens uit te wisselen tussen het apparaat en het USB-geheugenapparaat.

Gebruik het configuratiescherm om het USB-geheugenapparaat veilig uit het apparaat te verwijderen.

U kunt een USB-geheugenapparaat gebruiken bij een FAT16 (maximaal 2 GB) of FAT32 (maximaal 32 GB) bestandssysteem.

► **Een USB-geheugenapparaat plaatsen (P. 132)**

► **Het USB-geheugenapparaat verwijderen (P. 133)**

! BELANGRIJK

Data opslaan op een USB-geheugenapparaat

- Bij bepaalde USB-geheugenapparaten kunt u gegevens misschien niet correct opslaan.

Niet-ondersteunde apparaten

- USB-geheugenapparaten met een beveiligingsfunctie
- USB-geheugenapparaten die niet aan de USB-normen voldoen
- USB-kaartlezers
- USB-geheugenapparaten verbonden via een verlengsnoer
- USB-geheugenapparaten verbonden via een USB-hub

Met USB-geheugenapparaten omgaan

- Als er gegevens worden geïmporteerd of geëxporteerd, verwijder het USB-geheugenapparaat dan niet, stel het niet bloot aan schokken of trillingen, en zet het apparaat niet UIT.

Een USB-geheugenapparaat plaatsen

Bevestig de richting van het USB-geheugenapparaat, en steek het in de USB-poort aan de achterkant van het apparaat.

! BELANGRIJK

Bevestig vóór het plaatsen, de oriëntatie van het USB-geheugenapparaat

- Garandeer dat het USB-geheugenapparaat in de juiste richting wijst voordat u het in de USB-poort van het apparaat steekt. Als u het in de verkeerde richting probeert in te steken, kunnen het geheugenapparaat en het apparaat beschadigd raken.

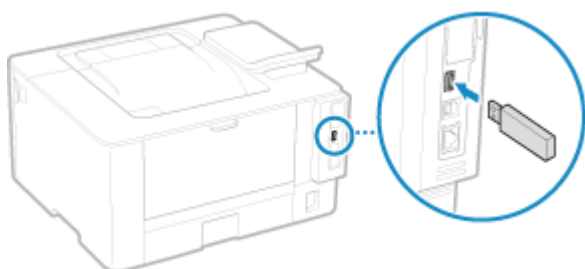

Het USB-geheugenapparaat verwijderen

Gebruik het configuratiescherm om het USB-geheugenapparaat uit het apparaat te nemen. Dat kan niet met Externe UI vanaf een computer.

BELANGRIJK

Volg de procedure om het USB-geheugenapparaat te verwijderen

- Als u bij verwijderen van het USB-geheugenapparaat niet de procedure volgt, kunnen het geheugenapparaat en het apparaat beschadigd raken.

1 Druk op op het configuratiescherm. ▶ Configuratiescherm(P. 15)

⇒ Het scherm [Statusmonitor] verschijnt.

2 Druk op [Apparaatstatus] ▶ ▶ [Geheugenmedium verwijderen] ▶ .

3 Zorg ervoor dat [Het geheugenmedium kan veilig worden verwijderd.] verschijnt, en verwijder dan het USB-geheugenapparaat.

Het geluidsvolume aanpassen

C8WA-031

U kunt instellen of het apparaat geluiden maakt die u informeren over handelingen en statussen.

► **Het volume aanpassen**(P. 135)

Het volume aanpassen

C8WA-032

U kunt ook instellen of het apparaat geluiden maakt die u informeren over handelingen en statussen, bijvoorbeeld als u het configuratiescherm gebruikt en er fouten worden waargenomen.

Dit gedeelte leert u hoe u de instellingen kiest met behulp van het configuratiescherm.



U kunt de instellingen ook kiezen met behulp van Externe UI vanaf een computer. ► **Het apparaat vanaf een computer beheren (Externe UI)(P. 265)**

1 Op het configuratiescherm selecteert u [Menu] op het scherm [Start] en drukt u op . ► Scherm [Start](P. 96)

2 Druk op [Voorkeuren] ►  ► [Volume-instellingen] ► .

⇒ Het scherm [Volume-instellingen] verschijnt.

3 Stel in of er attentiegeluiden worden gemaakt. ► Scherm [Volume-instellingen] (P. 136)

Om attentiegeluiden te maken, selecteert u het item en drukt u op  ► [Aan] ► .

⇒ De instellingen voor het attentiegeluid worden toegepast.

Scherf [Volume-instellingen]

C8WA-033

U kunt instellen of het apparaat geluiden maakt die u informeren over handelingen en statussen.

Als u op [Menu] op het scherm [Start] ► **OK** ► [Voorkeuren] ► **OK** ► [Volume-instellingen] ► **OK** drukt, verschijnt het scherm [Volume-instellingen].



[Invoersignaal]

Instellen of er een geluid moet klinken bij het indrukken van toetsen en knoppen op het configuratiescherm.

[Signaal invoerfout]

Instellen of er een geluid moet klinken bij het indrukken van een ongeldige toets, zoals bij het invoeren van een cijfer buiten het instelbereik.

[Toon voor aanvullen voorraad]

Instellen of er een geluid moet klinken als de tonercartridge bijna leeg is.

[Waarschuwingssignaal]

Instellen of er een geluid moet klinken als het apparaat een papierstoring of een andere storing heeft.

[Opdracht gereed-signaal]

Instellen of er een geluid moet klinken als de afdrubbewerking van het apparaat is voltooid.

[Waarschuwing energiebesparing]

Instellen of er een geluid moet klinken als het apparaat in of uit de slaapstand gaat.

Afdrukken

Afdrukken	138
Vorbereidingen voor het afdrukken	140
Vorbereidingen treffen om af te drukken vanaf een computer	141
Een printerpoort kiezen (Windows)	144
Een afdrukserver instellen	147
Het ontvangen en afdrukken van I-faxen voorbereiden	150
Afdrukken vanaf een computer	152
Niet-standaard papierformaat (aangepast papier) op de computer registreren	155
Een document afdrukken dat is beveiligd met een pincode (Beveiligd Afdrukken)	157
De periode veranderen dat afdrukgegevens met een pincode (beveiligde gegevens) bewaard blijven .	160
Beveiligd Afdrukken in een printerstuurprogramma (macOS) inschakelen	161
I-faxen ontvangen en afdrukken	162
De afdrukinstellingen van de ontvangen I-Fax veranderen	163
Afdrukken annuleren	164
Afdruktaakstatus en logboek bekijken	166

Afdrukken

C8WA-034

U kunt documenten en foto's vanaf een computer afdrukken. Het apparaat kan ook I-faxen ontvangen en afdrukken. Raadpleeg voor meer informatie over de ondersteunde modellen: **►Ondersteunde functies en opties(P. 3)**

Afdrukken vanaf een computer

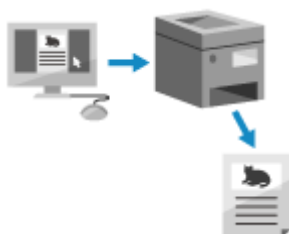

U kunt documenten en foto's afdrukken via een printerstuurprogramma dat is geïnstalleerd op een computer die met het apparaat is verbonden.

- Vorbereidingen treffen om af te drukken vanaf een computer(P. 141)
- Afdrukken vanaf een computer(P. 152)

Een afdrukservr instellen

Het installeren van een afdrukservr op een netwerk betekent dat u de computer kunt ontlasten die u gebruikt om af te drukken.

In Windows kunt u het printerstuurprogramma installeren via de afdrukservr. Dan hoeft u niet voor iedere computer op het netwerk het printerstuurprogramma op te halen of van een CD/DVD-ROM te kopiëren.

- Een afdrukservr instellen(P. 147)

Afdrukken met een pincode

Bij het afdrukken vanaf een computer kunt u na het instellen van een pincode afdruksegevens naar het apparaat verzenden.

Het afdrukken gebeurt niet voordat de pincode in het apparaat is ingevoerd. Hiermee worden achteloze afgedrukte documenten en informatiediefstal vermeden.

- Een document afdrukken dat is beveiligd met een pincode (Beveiligd Afdrukken)(P. 157)

Afdrukken met de standaard functies van het besturingssysteem en cloudservice

U kunt afdrukken zonder dat u een toegewezen toepassing of printerstuurprogramma moet installeren.

Windows

Dit apparaat is compatibel met Universal Print, een Cloudservice van Microsoft. Als de computer is verbonden met het internet, kunt u documenten vanaf een externe locatie afdrukken.

- Het gebruik van Universeel afdrukken voorbereiden(P. 173)
- Afdrukken met Universeel Afdrukken(P. 188)

macOS

U kunt gegevens afdrukken met behulp van AirPrint. ►AirPrint-toepassing gebruiken om gegevens af te drukken(P. 189)

Chrome OS

Gebruik de afdrufunctie die standaard is in het besturingssysteem. ►Afdrukken vanaf een apparaat met het Chrome-besturingssysteem(P. 194)

I-faxen ontvangen en afdrukken

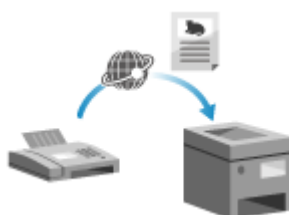

Internet Fax (I-Fax) is een functie voor het verzenden en ontvangen van faxen via het internet.

Het apparaat kan geen I-Faxen verzenden, maar kan ze wel ontvangen en afdrukken.

Het apparaat voor het verzenden van I-Faxen moet I-Faxtechnologie ondersteunen.

- Het ontvangen en afdrukken van I-faxen voorbereiden(P. 150)
- I-faxen ontvangen en afdrukken(P. 162)

■ Zie ook

Afdrukken vanaf een mobiel apparaat

Het apparaat kan worden bediend vanaf een smartphone, tablet of ander mobiel apparaat. Met een compatibele toepassing of service kunt u eenvoudig foto's of documenten afdrukken vanaf een mobiel apparaat.

▶ **Aan mobiele apparaten koppelen en Integreeren met een clouddienst(P. 168)**

Wanneer resultaten niet zijn zoals verwacht

Als de afdruidichtheid varieert of de afbeelding is verschoven, pas dan de afdruidkwaliteit en positie aan, uitgaande van de symptomen.

▶ **De afdruidkwaliteit en positie instellen(P. 400)**

Vorbereidingen voor het afdrukken

C8WA-035

Om vanaf het apparaat af te drukken, moet u voorbereidingen treffen op basis van uw afdrukmethode en gebruiksomgeving.

- ▶ **Vorbereidingen treffen om af te drukken vanaf een computer(P. 141)**
- ▶ **Een afdrukserver instellen(P. 147)**
- ▶ **Het gebruik van Universeel afdrukken voorbereiden(P. 173)**

Vorbereidingen treffen om af te drukken vanaf een computer

C8WA-036

Maak de computer waarvan u wilt afdrukken op de volgende manier gereed.

- ▶ **Stap 1: Het stuurprogramma op de computer installeren(P. 141)**
- ▶ **Stap 2: Afdelings-ID en pincode instellen met behulp van een stuurprogramma(P. 141)**
- ▶ **Stap 3: De optie-instellingen van het apparaat instellen met behulp van het stuurprogramma(P. 142)**

Stap 1: Het stuurprogramma op de computer installeren

Installeer het printerstuurprogramma op de computer waarvan u wilt afdrukken. ▶ **Software en stuurprogramma's op de computer installeren(P. 81)**

Een afdrukservr in Windows gebruiken

Gebruik een afdrukservr om het printerstuurprogramma te installeren.

Klik dubbel op de gedeelde printer op de afdrukservr, en volg de instructies op het scherm om het printerstuurprogramma te installeren. ▶ **Een gedeelde printer weergeven op de printserver(P. 494)**

OPMERKING

Het poorttype en -nummer veranderen (Windows)

- Als de apparaatinstellingen gebruik van LPD of RAW niet toestaan, of als het poortnummer is veranderd, moet u misschien ook de computerinstellingen veranderen. ▶ **Het poorttype en -nummer veranderen(P. 145)**

Als het IP-adres van het apparaat is veranderd na het installeren van het printerstuurprogramma

- U moet een nieuwe poort toevoegen. ▶ **Een poort toevoegen(P. 144)**
Als u niet weet welke poort u gebruikt, raadpleeg dan:
▶ **De printerpoort bekijken(P. 499)**
- In macOS moet u het apparaat opnieuw op de Mac registreren. Voor details over het registreren van het apparaat raadpleegt u de stuurprogramma-handleiding op de betreffende website.
<https://oip.manual.canon/>

* Bij gebruik van DHCP om het IP-adres van het apparaat automatisch te verkrijgen, wordt het IP-adres misschien automatisch veranderd.

Stap 2: Afdelings-ID en pincode instellen met behulp van een stuurprogramma

Als Beheer afdelings-id is ingeschakeld op het apparaat, stel dan Afdelings-ID en pincode in door het printerstuurprogramma op te geven. ▶ **Afdelings-id en pincode op een computer instellen(P. 206)**

* Als u Beheer afdelings-id niet gebruikt, kunt u deze stap overslaan. Ga verder met stap 3.

Stap 3: De optie-instellingen van het apparaat instellen met behulp van het stuurprogramma

Als er optionele apparatuur aan het apparaat is geïnstalleerd, moet u eerst de optionele instellingen in het printerstuurprogramma kiezen.

In Windows worden de optionele instellingen gewoonlijk automatisch gekozen als het printerstuurprogramma wordt geïnstalleerd.

Met behulp van de volgende procedure kiest u de optionele instellingen als dat bij het installeren nog niet is gebeurd, als er na de installatie van het printerstuurprogramma optionele apparatuur is geïnstalleerd, of bij gebruik van macOS.

► **Bij gebruik van Windows(P. 142)**

► **Bij gebruik van macOS(P. 143)**

■ Bij gebruik van Windows

Beheerdersrechten zijn vereist op iedere computer.

- 1 Meld u bij de computer aan met een administrator-account.**
- 2 Klik op [] (Start) ► [] (Settings) ► [Bluetooth en apparaten] ► [Printers en scanners].**
 ► Het scherm [Printers en scanners] verschijnt.
- 3 Klik op het printerstuurprogramma van het apparaat ► [Eigenschappen van printer].**
 ► Het scherm met eigenschappen van het printerstuurprogramma verschijnt.
- 4 Klik op het tabblad [Apparaatinstellingen] op [] in [Apparaatgegevens].**
 ► Het scherm [Confirmation] verschijnt.
- 5 Klik op [Ja].**
 ► De optionele instellingen zijn opgehaald.
- 6 Klik op [OK] ► [OK].**
 ► De instellingen worden toegepast.

OPMERKING

Als [Kan geen apparaatgegevens vinden.] verschijnt

- Geef de optionele instellingen handmatig op. Voor meer informatie over hoe u de optionele instellingen handmatig kiest, klikt u op [Help] op het tabblad [Apparaatinstellingen] om de Help te openen.

■ Bij gebruik van macOS

1 Klik op [] ► [Systeemvoorkeuren] ► [Printers en scanners].

► Het scherm [Printers en scanners] verschijnt.

2 Selecteer het apparaat en klik op [Opties en toebehoren].

3 Klik op het tabblad [Onderhoud] op [Open Printerhulpprogramma].

► Het scherm [Office Printer Utility] verschijnt.

4 Klik op [Printerinformatie].

► De optie-informatie wordt opgehaald, en het scherm [Printerinformatie] verschijnt.

5 Klik op [OK].

► De instellingen worden toegepast.

OPMERKING

Als u de optie-informatie niet kunt verkrijgen

- Geef de optionele instellingen handmatig op. Voor meer informatie over het handmatig kiezen van de optionele instellingen raadpleegt u de handleiding van het stuurprogramma op de betreffende website. <https://oip.manual.canon/>

Een printerpoort kiezen (Windows)

C8WA-037

Als het IP-adres van het apparaat is veranderd of als er een printer is toegevoegd in Windows, kunt u misschien niet afdrukken vanaf een computer. In dat geval voegt u een nieuwe poort toe met behulp van het printerstuurprogramma.

Bovendien kunt u niet afdrukken vanaf een computer als het poortnummer verschilt van dat van de apparaatinstelling. In dat geval maakt u de instelling op het printerstuurprogramma gelijk aan die van het apparaat.

► **Een poort toevoegen**(P. 144)

► **Het poorttype en -nummer veranderen**(P. 145)

Een poort toevoegen

Beheerdersrechten zijn vereist op iedere computer.

Vereiste voorbereidingen

- Houd de informatie gereed van het IP-adres of DNS-naam (hostnaam) van het apparaat. ► **De netwerkstatus en instellingen controleren**(P. 78)

1 Meld u bij de computer aan met een administrator-account.

2 Klik op [] (Start) ► [] (Settings) ► [Bluetooth en apparaten] ► [Printers en scanners].

► Het scherm [Printers en scanners] verschijnt.

3 Klik op het printerstuurprogramma van het apparaat ► [Eigenschappen van printer].

► Het scherm met eigenschappen van het printerstuurprogramma verschijnt.

4 Klik op het tabblad [Poorten] op [Poort toevoegen].

► Het scherm [Printerpoorten] verschijnt.

5 Voeg een nieuwe poort toe.

1 Selecteer [Standard TCP/IP Port] en klik op [Nieuwe poort].

► Het scherm [Wizard Standaard-TCP/IP-printerpoort toevoegen] verschijnt.

2 Klik op [Volgende].

3 Voer het IP-adres of de DNS naam (hostnaam) van het apparaat in en klik op [Volgende].

De poortnaam wordt automatisch ingevoegd. Als dat nodig is, moet u deze dus veranderen.

Als [Extra poortgegevens nodig] verschijnt

Volg de instructies op het scherm. Om [Apparaattype] in te stellen, selecteert u [Canon Network Printing Device with P9100] in [Standaard].

6 Klik op [Voltooien].

⇒ Er wordt een nieuwe poort toegevoegd, en het scherm [Printerpoorten] verschijnt.

7 Klik op [Sluiten] ► [Sluiten].

Het poorttype en -nummer veranderen

Als de apparaatinstellingen gebruik van LPD of RAW niet toestaan, moet u het poorttype op de computer veranderen naar een op het apparaat bruikbaar protocol.

Als het LPD of RAW poortnummer is veranderd, moet u de instellingen op de computer misschien aanpassen aan die op het apparaat.

* U hoeft het poorttype of -nummer op de computer niet te veranderen voor WSD poorten.

Beheerdersrechten zijn vereist op iedere computer.

1 Meld u bij de computer aan met een administrator-account.

2 Klik op [] (Start) ► [] (Settings) ► [Bluetooth en apparaten] ► [Printers en scanners].

⇒ Het scherm [Printers en scanners] verschijnt.

3 Klik op het printerstuurprogramma van het apparaat ► [Eigenschappen van printer].

⇒ Het scherm met eigenschappen van het printerstuurprogramma verschijnt.

4 Klik op het tabblad [Poorten] op [Poort configureren].

⇒ Het scherm [Poort configureren] of het scherm [Standaard-TCP/IP-poortmonitor configureren] wordt geopend.

5 Stel het poorttype en -nummer in.

In [Protocoltype] selecteert u [Raw] of [LPR].

- Als [Raw] is geselecteerd, verander dan het poortnummer.
- Als [LPR] is geselecteerd, voer dan 'lp' in voor [Wachtrijnaam].

6 Klik op [OK] ► [Sluiten].

⇒ De instellingen worden toegepast.

Een afdrukserver instellen

C8WA-038

Het installeren van een afdrukserver op een netwerk betekent dat u de computer kunt ontlasten die u gebruikt om af te drukken zodat deze sneller uw andere afdrukhandelingen kan verwerken.

In Windows kunt u het printerstuurprogramma installeren via de afdrukserver. Dan hoeft u niet voor iedere computer op het netwerk het printerstuurprogramma op te halen of van een CD/DVD-ROM te kopiëren.

Om een afdrukserver in te stellen, moet u deze inschakelen op afdrukken vanaf het apparaat, en dan de instellingen voor het delen van de printer kiezen.

Als u een afdrukserver in een domeinomgeving wilt gebruiken, neem dan contact op met de netwerkbeheerder.

► **De afdrukserver inschakelen op afdrukken vanaf het apparaat(P. 147)**

► **De instellingen voor het delen van de printer kiezen(P. 147)**

De afdrukserver inschakelen op afdrukken vanaf het apparaat

Installeer het printerstuurprogramma op de computer die als afdrukserver zal worden gebruikt, en kies de instellingen aan de hand van de gebruiksomgeving. ► **Vorbereidingen treffen om af te drukken vanaf een computer(P. 141)**

Een afdrukserver gebruiken onder gebruik van Beheer afdelings-id

Bij het installeren van het printerstuurprogramma moet u Canon Driver Information Assist Service installeren. Voor meer informatie raadpleegt u de handleiding van het stuurprogramma op de betreffende website.

<https://oip.manual.canon/>

De instellingen voor het delen van de printer kiezen

Kies de instellingen voor het delen van de printer op de computer die de afdrukserver wordt zodanig dat andere computers op het netwerk de afdrukserver kunnen gebruiken.

► **Bij gebruik van Windows(P. 147)**

► **Bij gebruik van macOS(P. 149)**



■ Bij gebruik van Windows

Beheerdersrechten zijn vereist op de computer die de afdrukserver wordt.

Vereiste voorbereidingen

- Controleer het besturingssysteem (32-bits of 64-bits) van de computer die de afdrukserver wordt en het besturingssysteem van de computer die de afdrukserver gaat gebruiken (de client). ► **De systeeminformatie van de computer bekijken(P. 495)**

1 Log in op de computer die de afdrukserver wordt, met behulp van een beheerdersaccount.

2 Klik op [] (Start) ► [] (Settings) ► [Bluetooth en apparaten] ► [Printers en scanners].

► Het scherm [Printers en scanners] verschijnt.

3 Klik op het printerstuurprogramma van het apparaat ► [Eigenschappen van printer].

► Het scherm met eigenschappen van het printerstuurprogramma verschijnt.

4 Selecteer op het tabblad [Delen] het selectievakje [Deze printer delen] en voer een gedeelde naam in.



5 Installeer een extra stuurprogramma, naar behoefte.

Als het besturingssysteem (32-bit of 64-bit) van de clientcomputer verschilt van dat van de afdrukserver, installeer dan een extra stuurprogramma.

1 Klik op [Extra stuurprogramma's].

► Het scherm [Extra stuurprogramma's] verschijnt.

2 Selecteer het selectievakje van het stuurprogramma dat u wilt toevoegen, en klik op [OK].

- Als de afdrukserver-computer een 32-bits besturingssysteem heeft, selecteer dan het selectievakje [x64] (stuurprogramma voor 64-bits versie).
- Als de afdrukserver-computer een 64-bits besturingssysteem heeft, selecteer dan het selectievakje [x86] (stuurprogramma voor 32-bits versie).

3 Klik op [Bladeren], geef de map op waarin het stuurprogramma zich bevindt, en klik op [OK].

De map van het opgehaalde stuurprogramma opgeven

- Als de afdrukserver-computer een 32-bits besturingssysteem heeft, geef dan de map [x64] op met de ingepakte besturingssysteem map ► [Driver].
- Als de afdrukserver-computer een 64-bits besturingssysteem heeft, geef dan de map [32BIT] op met de ingepakte besturingssysteem map ► [Driver].

De map op de meegeleverde CD/DVD-ROM opgeven

- Als de afdrukserver-computer een 32-bits besturingssysteem heeft, geef dan [intdrv] op in de CD/DVD-ROM-map ► [UFRII] ► [x64] ► [Driver].
- Als de afdrukserver-computer een 64-bits besturingssysteem heeft, geef dan [intdrv] op in de CD/DVD-ROM-map ► [UFRII] ► [32BIT] ► [Driver].

4 Installeer het extra stuurprogramma en volg daarbij de scherminstructies.

6 Klik op [OK].

⇒ De instellingen worden toegepast.

■ Bij gebruik van macOS

1 Klik op [] ► [Systeemvoorkeuren] ► [Delen].

⇒ Het scherm [Delen] verschijnt.

2 Selecteer het selectievakje [Printerdeling].

3 In [Printers] selecteert u het selectievakje van het apparaat.

4 Beperk de gebruikers die de afdrukserver kunnen gebruiken, naar behoefte.

Standaard kunnen alle gebruikers de afdrukserver gebruiken.

Om specifieke gebruikers toe te staan de afdrukserver te gebruiken, klikt u op [+] onder [Gebruikers], en selecteert u de gebruikers die de afdrukserver kunnen gebruiken.

5 Sluit het scherm [Delen].

⇒ De instellingen worden toegepast.

Het ontvangen en afdrukken van I-faxen voorbereiden

C8WA-039

Kies de informatie van de e-mailserver die u wilt gebruiken om gegevens via I-fax (Internet Fax) te ontvangen en af te drukken. U kunt ook instellingen kiezen voor APOP-verificatie en gecodeerde communicatie.

In deze sectie leert u hoe u met Externe UI vanaf een computer de instellingen kiest. U kunt de instellingen niet kiezen met behulp van het configuratiescherm.

Beheerdersrechten zijn vereist. U moet het apparaat opnieuw opstarten om de instellingen toe te passen.

Het poortnummer van de e-mailserver (POP3 server) moet 110 zijn. Indien nodig, aanpassen. **►Het poortnummer veranderen(P. 214)**

Vereiste voorbereidingen

- Verbind de computer die u gebruikt om de instellingen te configureren, via een netwerk met het apparaat.
- Bereid de volgende informatie voor en houd deze informatie bij de hand.
 - IP-adres van het apparaat **►De netwerkstatus en instellingen controleren(P. 78)**
 - Instel-informatie van de e-mailserver (POP3-servernaam, gebruikersnaam en wachtwoord voor verificatie, versleutelde communicatie-instelling)
 - * Voor meer informatie over de instel-informatie neemt u contact op met uw provider of netwerkbeheerder. Bij sommige gebruiksomgevingen kunt u ook de informatie in de e-mailsoftware van de computer raadplegen.

1 Meld u in de Beheerdersmodus aan bij Externe UI. ►Externe UI starten(P. 266)

2 Klik op de Portal-pagina van de Externe UI op [Instellingen/registratie]. ►Portal-pagina van Externe UI(P. 269)

3 Klik op [Netwerkinstellingen] ► [E-mailinstellingen] ► [Bewerken].

► Het scherm [E-mailinstellingen bewerken] verschijnt.

4 Voer de basisinstellingen van de e-mailserver in.

[POP-server]

Voer de naam in van de POP3-server (hostnaam of IP-adres). Gebruik single-byte alfanumerieke tekens.

Invoervoorbeeld: Hostnaam
pop.example.com

[Gebruikersnaam]

Voer de gebruikersnaam in voor het verifiëren van de POP3-server. Gebruik single-byte alfanumerieke tekens.

[Wachtwoord instellen/wijzigen]

Om het wachtwoord in te stellen bij het verifiëren van de POP3-server, selecteert u dit selectievakje en voert u het wachtwoord in. Gebruik single-byte alfanumerieke tekens.

[POP RX]

Activeer dit selectievakje.

[POP-interval]

Voer het interval in waarna automatische verbinding met de POP3-server plaatsvindt om I-Faxen te ontvangen.
Als u niet automatisch I-Faxen wilt ontvangen, voer dan [0] in. In dit geval moet u I-faxen handmatig ontvangen.

5 Selecteer de APOP verificatie- en codeerinstellingen, in overeenstemming met uw gebruiksomgeving.

■ APOP verificatie om wachtwoord bij verificatie te versleutelen

Selecteer het selectievakje [Gebruik APOP-authenticatie].

■ Communicatie versleutelen met de POP3 server

Selecteer het selectievakje [Gebruik TLS voor POP].

6 Klik op [OK].

Als u op [POP-verbinding controleren] klikt, kunt u de verbinding met de POP3-server controleren met behulp van de huidige instellingen.

7 Start het apparaat opnieuw op. Start het apparaat opnieuw op(P. 89)

⇒ De instellingen worden toegepast.

Afdrukken vanaf een computer

C8WA-03A

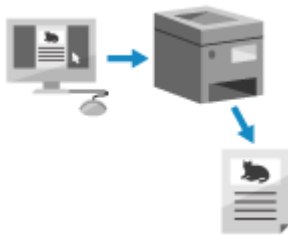

U kunt documenten vanaf een computer afdrukken met behulp van een printerstuurprogramma.

Als u op het printerstuurprogramma andere instellingen kiest, kunt u afdrukken aan de hand van document en doeleinde, bijvoorbeeld door dubbelzijdig afdrukken te gebruiken of door de kwaliteit aan te passen.

OPMERKING

- U kunt de Canon-toepassing Canon PRINT gebruiken om te printen. ► **Een toegewezen afdruktoepassing gebruiken (Canon PRINT)(P. 186)**

In dit gedeelte wordt de algemene procedure voor deze bewerking beschreven. Raadpleeg de handleiding van de toepassing die u gebruikt, voor het gebruik van meer gedetailleerde bewerkingen.

Vereiste voorbereidingen

- Installeer het printerstuurprogramma op de computer, en kies de instellingen aan de hand van de gebruiksomgeving. ► **Vorbereidingen treffen om af te drukken vanaf een computer(P. 141)**
- Als het af te drukken document of papier niet het standaard formaat heeft, registreer het formaat dan op het printerstuurprogramma. ► **Niet-standaard papierformaat (aangepast papier) op de computer registreren(P. 155)**

► **Bij gebruik van Windows(P. 152)**

► **Bij gebruik van macOS(P. 153)**

■ Bij gebruik van Windows

- 1 Op uw computer opent u het document dat u wilt afdrukken.**
- 2 In de toepassing die u gebruikt om het document te openen, selecteert u de opdracht voor afdrukken.**
- 3 Selecteer het printerstuurprogramma van het apparaat en klik op [Meer instellingen] of [Eigenschappen].**
 - Het scherm [Voorkeursinstellingen voor afdrukken] van het printerstuurprogramma verschijnt.
- 4 In [Paginaformaat] op het tabblad [Algemene instellingen] selecteert u het papierformaat van het document.**

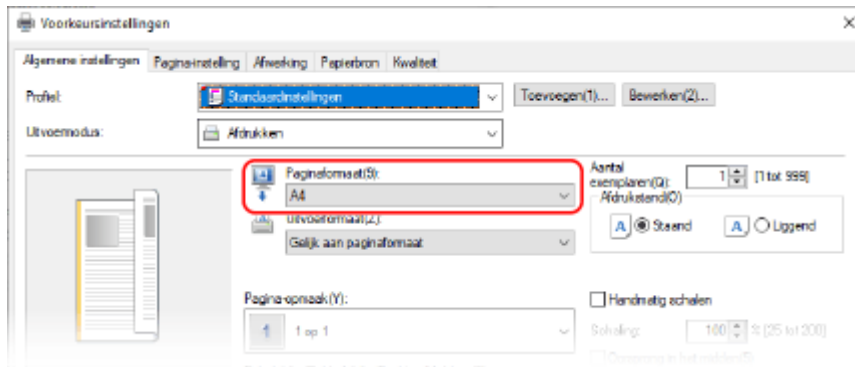

■ Afdrukken op papier met een ander formaat dan [Paginaformaat]

In [Uitvoerformaat] selecteert u het papierformaat waarop u wilt afdrukken. Het document wordt vergroot of verkleind zodat het past bij het papierformaat in [Uitvoerformaat].

5 Configureer de overige afdrুকinstellingen, naar behoefte.

Kies dubbelzijdig afdrukken en pas de afdrুকwaliteit en andere instellingen aan voor het document en doeleinde. Voor meer informatie klikt u op [Help] op het scherm [Voorkeursinstellingen voor afdrukken] om de Help weer te geven.

6 Klik op [OK], en klik op [Afdrukken] of [OK].

⇒ Het afdrukken wordt gestart.

- U kunt het afdrukken annuleren op het afdruckscherm of vanaf het afdrুকpictogram in het Windows systeemvak. ► **Afdrukken vanaf een computer annuleren(P. 164)**
- Bekijk afdrukkaakstatus en logboek met behulp van [Statusmonitor]. ► **Afdrukkaakstatus en logboek bekijken(P. 166)**

■ Bij gebruik van macOS

1 Op uw computer opent u het document dat u wilt afdrukken.

2 Klik in het menu van de toepassing waarin het document is geopend op [Druk af].

⇒ Het afdrुकdialogvenster verschijnt.

3 In [Printer] selecteert u het printerstuurprogramma van het apparaat.

4 In [Formaat] van de afdrুকopties selecteert u het papierformaat van het document.

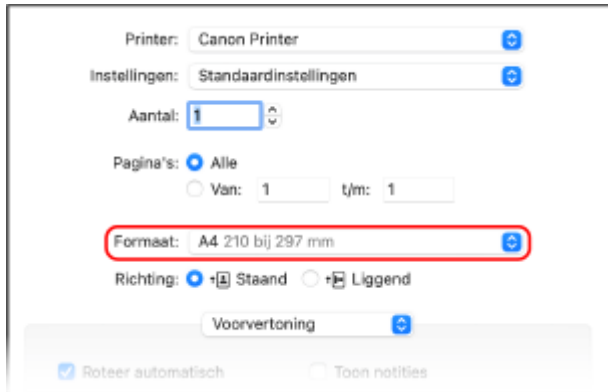

Als er geen afdrুকopties worden weergegeven, klikt u op [Toon details] in het afdrুকdialogvenster.

■ Afdrukken op papier met een ander formaat dan [Formaat]

- 1 In het snelmenu voor afdrুকopties selecteert u [Papierafhandeling].

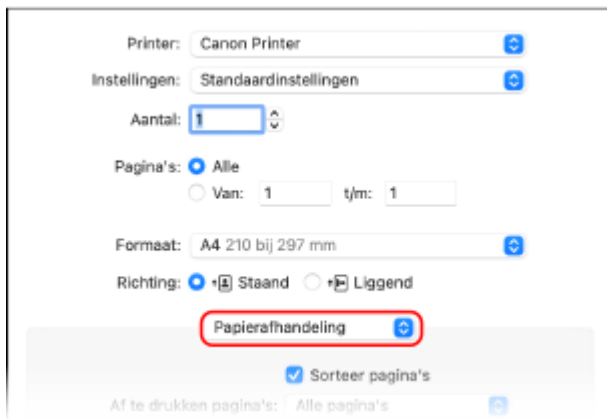

- 2 Selecteer het selectievakje [Pas aan papierformaat aan], en selecteer in [Doelpapierformaat] het papierformaat waarop u wilt afdrucken.
Het document wordt vergroot of verkleind zodat het past bij het papierformaat in [Doelpapierformaat].

5 Configureer de overige afdrুকinstellingen, naar behoefte.

Kies dubbelzijdig afdrucken en pas de afdrুকwaliteit en andere instellingen aan voor het document en doeleinde. Voor meer informatie klikt u op [?] in het afdrুকdialogvenster om de Help weer te geven.

6 Klik op [Druk af].

⇒ Het afdrucken wordt gestart.

- U kunt het afdrucken annuleren vanaf het afdrুকpictogram in het dockingstation. ► **Afdrukken vanaf een computer annuleren(P. 164)**
- Bekijk afdrukkaakstatus en logboek met behulp van [Statusmonitor]. ► **Afdruktaakstatus en logboek bekijken(P. 166)**

Niet-standaard papierformaat (aangepast papier) op de computer registreren

C8WA-03C

Aangepast papier is een niet-standaard papierformaat waarvan u de lengtes van de zijkant vrij kunt definiëren. Als het af te drukken document of papier niet het standaard formaat heeft, registreer het formaat dan vooraf op het printerstuurprogramma.

► Bij gebruik van Windows (P. 155)

► Bij gebruik van macOS (P. 156)

■ Bij gebruik van Windows

1 Klik op [] (Start) ► [] (Settings) ► [Bluetooth en apparaten] ► [Printers en scanners].

► Het scherm [Printers en scanners] verschijnt.

2 Klik op het printerstuurprogramma van het apparaat ► [Voorkeursinstellingen voor afdrukken].

► Het scherm [Voorkeursinstellingen voor afdrukken] van het printerstuurprogramma verschijnt.

3 Klik op het tabblad [Pagina-instelling] op [Aangepast papierformaat].

4 Voer naam en formaat van het aangepast papier in, en klik op [Registreren].

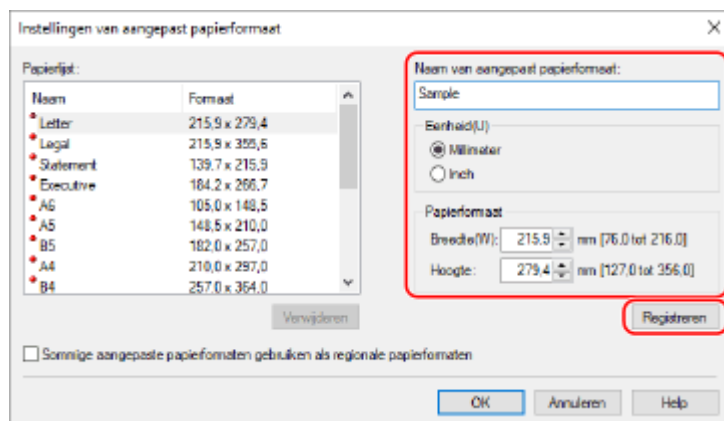

5 Klik op [OK] ► [OK].

► Het aangepaste papier is geregistreerd.

■ Bij gebruik van macOS

- 1 Op uw computer opent u het document dat u wilt afdrukken.
- 2 Klik in het menu van de toepassing waarin het document is geopend op [Druk af].

⇒ Het afdrukdialogvenster verschijnt.

- 3 In [Printer] selecteert u het printerstuurprogramma van het apparaat.

- 4 In [Formaat] van de afdrukopties selecteert u [Aangepaste formaten].

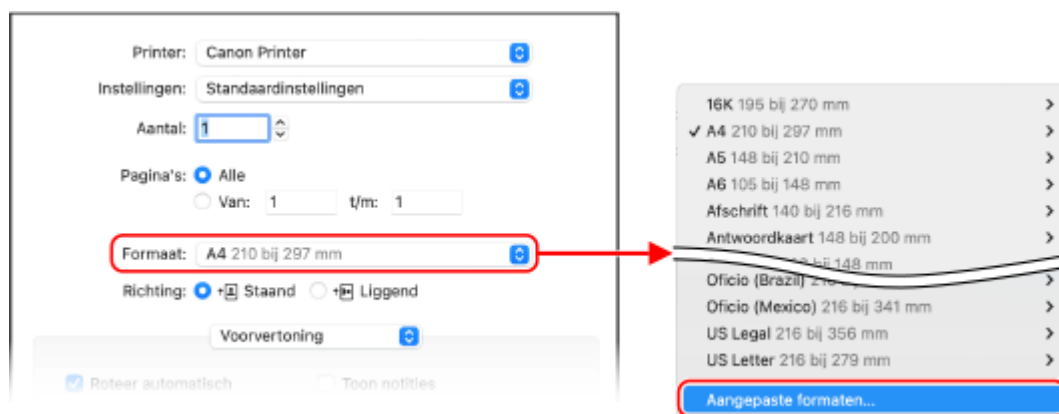

Als er geen afdrukopties worden weergegeven, klikt u op [Toon details] in het afdrukdialogvenster.

- 5 Klik op [+] links onderaan; klik dubbel op [Naamloos], en voer de naam van het aangepast papierformaat in.

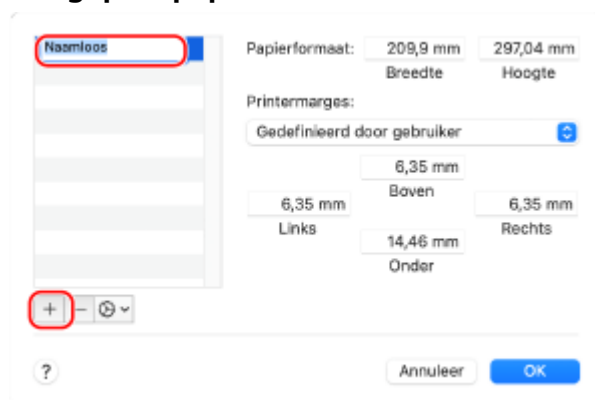

- 6 Voer het papierformaat in en klik op [OK].

⇒ Het aangepaste papier is geregistreerd.

Een document afdrukken dat is beveiligd met een pincode (Beveiligd Afdrukken)

C8WA-03E

Met Beveiligd Afdrukken kunt u een pincode toekennen aan een document op de computer en dat document naar het apparaat verzenden opdat het wordt afgedrukt. Het afdrukken gebeurt nadat op het apparaat een pincode is ingevoerd.

Beveiligd Afdrukken kan achteloos achtergelaten afgedrukte documenten en informatiediefstal verhinderen. Bovendien kunt u vóór het afdrukken de afdrukgegevens bevestigen, om ongewenst afdrukken te vermijden.

De afdrukgegevens die met een pincode worden verzonden (beveiligde gegevens), worden tijdelijk opgeslagen in het geheugen van het apparaat. Als het afdrukken niet binnen een ingestelde tijd plaatsvindt, worden de beveiligde gegevens automatisch uit het geheugen verwijderd, en kunt u ze niet langer afdrukken.

▶ **Stap 1: Beveiligde gegevens vanaf een computer verzenden(P. 157)**

▶ **Stap 2: Beveiligde gegevens afdrukken door een pincode of wachtwoord in te voeren(P. 159)**

OPMERKING

- U kunt de bewaarperiode voor de beveiligde gegevens veranderen. ▶ **De periode veranderen dat afdrukgegevens met een pincode (beveiligde gegevens) bewaard blijven(P. 160)**

Stap 1: Beveiligde gegevens vanaf een computer verzenden

Met behulp van een printerstuurprogramma kunt u beveiligde gegevens vanaf een computer naar het apparaat verzenden.

In Windows kunt u versleutelde beveiligde gegevens verzenden (met behulp van Versleuteld beveiligd afdrukken), waardoor spionage tijdens communicatie wordt vermeden. Beveiligde gegevens worden versleuteld met behulp van een alfanumeriek wachtwoord in plaats van een pincode.

Voor details over het verzenden van beveiligde gegevens met behulp van de functie Versleuteld beveiligd afdrukken raadpleegt u de handleiding van het stuurprogramma op de betreffende website.

<https://oip.manual.canon/>

▶ **Bij gebruik van Windows(P. 157)**

▶ **Bij gebruik van macOS(P. 158)**

■ Bij gebruik van Windows

Dit gedeelte beschrijft hoe u regulier beveiligde gegevens verzendt.

- 1 Open het scherm [Voorkeursinstellingen voor afdrukken] van het printerstuurprogramma. ▶ Afdrukken vanaf een computer(P. 152)**
- 2 In [Uitvoermodus] selecteert u [Beveiligd afdrukken].**

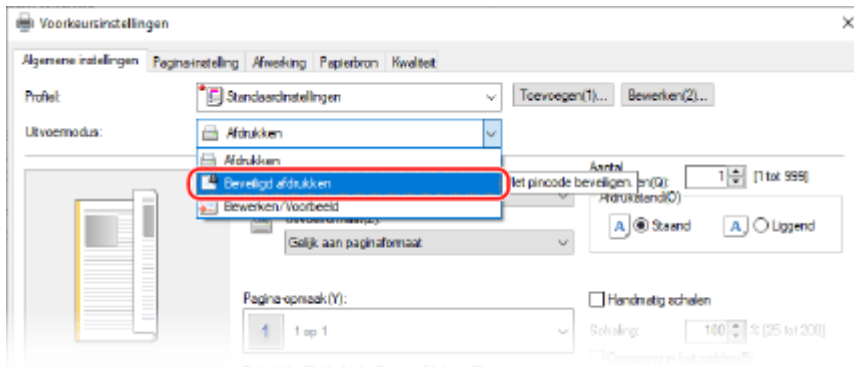

⇒ Het scherm [Information] verschijnt.

3 Klik op [Ja].

⇒ Het scherm [Details Beveiligd afdrukken] verschijnt.

4 Voer de gebruikersnaam en pincode in en klik op [OK].

⇒ Het scherm [Voorkeursinstellingen voor afdrukken] verschijnt weer.

5 Klik op [OK], en klik op [Afdrukken] of [OK].

⇒ De beveiligde gegevens worden naar het apparaat verzonden.

■ Bij gebruik van macOS

Vereiste voorbereidingen

- Beveiligd Afdrukken in de instellingen van de op de computer geregistreerde printer inschakelen. ▶ **Beveiligd Afdrukken in een printerstuurprogramma (macOS) inschakelen(P. 161)**

1 Open het printerstuurprogramma, en selecteer het printerstuurprogramma van het apparaat. ▶ Afdrukken vanaf een computer(P. 152)

2 In het snelmenu voor afdrukopties selecteert u [Speciale functies].

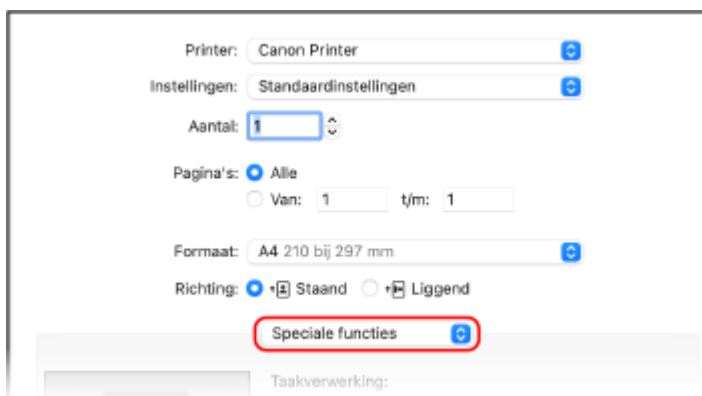

Als er geen afdrukopties worden weergegeven, klikt u op [Toon details] in het afdrukdialogvenster.

3 In [Taakverwerking] selecteert u [Druk beveiligd af].

4 Klik op [Druk af].

⇒ Het scherm [Druk beveiligd af] verschijnt.

5 Voer de documentnaam, de gebruikersnaam en de pincode in en klik op [OK].

⇒ De beveiligde gegevens worden naar het apparaat verzonden.

Stap 2: Beveiligde gegevens afdrukken door een pincode of wachtwoord in te voeren

Druk de naar het apparaat verzonden beveiligde gegevens af. Als de beveiligde gegevens worden achtergelaten zonder ze af te drukken, blijven ze in het geheugen van het apparaat, en kunt u misschien geen andere gegevens afdrukken. Druk de verzonden beveiligde gegevens zo snel mogelijk af.

1 Op het configuratiescherm selecteert u [Beveiligde afdruk] op het scherm [Start] en drukt u op . ► [Scherm \[Start\]\(P. 96\)](#)

⇒ Het scherm Beveiligd Afdrukken verschijnt.

Als het scherm voor het selecteren van de gebruiker verschijnt, selecteert u uw gebruikersnaam.

2 Selecteer de beveiligde gegevens die u wilt afdrukken en druk op .



3 Voer pincode of wachtwoord in, en druk op .

⇒ Het afdrukken wordt gestart.

- Als u in stap 2 hierboven meerdere bestanden of beveiligde gegevens selecteerde, worden uitsluitend beveiligde gegevens met passende pincode of wachtwoord afgedrukt.
- Om het afdrukken te annuleren, drukt u op [<Annuleren>] op het afdrukscherm ► . U kunt het afdrukken ook annuleren vanuit [Statusmonitor]. ► [Het afdrukken annuleren met behulp van het configuratiescherm\(P. 165\)](#)
- Bekijk afdruktaakstatus en logboek met behulp van [Statusmonitor]. ► [Afdruktaakstatus en logboek bekijken\(P. 166\)](#)

OPMERKING

- U kunt de volgende procedure gebruiken om het geheugengebruik voor opgeslagen beveiligde gegevens te bekijken.

Op het configuratiescherm drukt u op  ► [Apparaatstatus] ►  ► [Geheugengebruik beveiligde afdruk] ► 

De periode veranderen dat afdrukgegevens met een pincode (beveiligde gegevens) bewaard blijven

C8WA-03F

U kunt de periode instellen waarna de met een pincode of wachtwoord verzonden gegevens (beveiligde gegevens) die tijdelijk in het geheugen van het apparaat zijn opgeslagen, worden verwijderd.

Dit gedeelte leert u hoe u de instellingen kiest met behulp van Externe UI vanaf een computer. Op het configuratiescherm selecteert u [Menu] in het scherm [Start] en selecteert u [Functie-instellingen] om de instellingen te kiezen. **►[Beveiligde afdruk](P. 332)**
Beheerdersrechten zijn vereist.

- 1 Meld u in de Beheerdersmodus aan bij Externe UI. ►Externe UI starten(P. 266)**
- 2 Klik op de Portal-pagina van de Externe UI op [Instellingen/registratie]. ►Portal-pagina van Externe UI(P. 269)**
- 3 Klik op [Instellingen beveiligde afdruk] ► [Bewerken].**
 - Het scherm [Instellingen beveiligde afdruk bewerken] verschijnt.
- 4 In [Wistijd beveiligde afdruk] voert u de periode in dat de beveiligde gegevens bewaard blijven (tot ze worden verwijderd), en klik op [OK].**
 - De instellingen worden toegepast.
- 5 Uitloggen van Externe UI.**

Beveiligd Afdrukken in een printerstuurprogramma (macOS) inschakelen

C8WA-03H

Om vanaf een macOS computer beveiligde gegevens naar het apparaat te verzenden, moet u Beveiligd Afdrukken inschakelen in de instellingen van de op de computer geregistreerde printer.

1 Klik op [] ► [Systeemvoorkeuren] ► [Printers en scanners].

► Het scherm [Printers en scanners] verschijnt.

2 Selecteer het apparaat en klik op [Opties en toebehoren].

3 Selecteer op het tabblad [Opties] het selectievakje [Druk beveiligd af] en klik op [OK].

► De instellingen worden toegepast.

I-faxen ontvangen en afdrukken

C8WA-03J

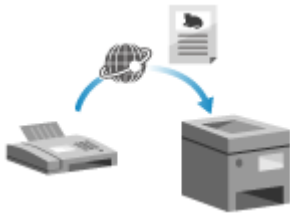

I-fax (Internet Fax) is een functie voor het verzenden en ontvangen van faxen via het internet.

Het apparaat kan geen I-Faxen verzenden, maar kan ze wel ontvangen en afdrukken. Het apparaat voor het verzenden van I-Faxen moet I-Faxtechnologie ondersteunen. Als er een I-Fax binnenkomt, zal de ingestelde mailserver deze automatisch ontvangen en dan afdrukken.

U kunt een ander afdrukpapier-formaat kiezen, en de instellingen voor dubbelzijdig afdrukken kiezen. **De afdrukinstellingen van de ontvangen I-Fax veranderen(P. 163)**

Vereiste voorbereidingen

- Configureer op het apparaat de instellingen van de e-mailserver die moet worden gebruikt om I-Faxen te ontvangen. **Het ontvangen en afdrukken van I-faxen voorbereiden(P. 150)**

■ I-Faxen handmatig ontvangen

Als u verbinding wilt maken met de server voordat u I-Faxen automatisch ontvangt, of als het apparaat zodanig is ingesteld dat het niet automatisch I-Faxen ontvangt, kunt u I-Faxen handmatig ontvangen.

1 Druk op op het configuratiescherm. **Configuratiescherm(P. 15)**

⇒ Het scherm [Statusmonitor] verschijnt.

2 Druk op [RX-opdracht] ► ► [Controleer I-fax RX] ► .

⇒ Het apparaat maakt verbinding met de server. Als u een I-Fax ontvangt, start het afdrukken automatisch.

De afdrukinstellingen van de ontvangen I-Fax veranderen

C8WA-03K

Standaard worden ontvangen I-Faxen enkelzijdig afgedrukt op A4 formaat papier. U kunt ook andere instellingen kiezen om dubbelzijdig af te drukken of op andere papierformaten af te drukken.

Dit gedeelte leert u hoe u de instellingen kiest met behulp van Externe UI vanaf een computer. Op het configuratiescherm selecteert u [Menu] in het scherm [Start] en selecteert u [Functie-instellingen] om de instellingen te kiezen. **►[E-mailinstellingen](P. 358)**
Beheerdersrechten zijn vereist.

1 Meld u in de Beheerdersmodus aan bij Externe UI. **►Externe UI starten(P. 266)**

2 Klik op de Portal-pagina van de Externe UI op [Instellingen/registratie]. **►Portal-pagina van Externe UI(P. 269)**

3 Klik op [RX-instellingen] ► [E-mailinstellingen] ► [Bewerken].

⇒ Het scherm [E-mailinstellingen bewerken] verschijnt.

4 Wijzig de afdrukinstellingen.

[Afdrukken op beide zijden]

Selecteer dit selectievakje om op beide zijden van het papier af te drukken.

[RX-afdrukformaat]

Selecteer het papierformaat om de ontvangen gegevens af te drukken.

5 Klik op [OK].

⇒ De instellingen worden toegepast.

6 Uitloggen van Externe UI.

Afdrukken annuleren

C8WA-03L

U kunt het afdrukken vanaf een computer annuleren. Als u het afdrukken wilt annuleren nadat de afdrukgegevens naar het apparaat zijn verzonden, gebruikt u het configuratiescherm of Externe UI.

- ▶ **Afdrukken vanaf een computer annuleren(P. 164)**
- ▶ **Het afdrukken annuleren met behulp van het configuratiescherm(P. 165)**
- ▶ **Afdrukken annuleren met behulp van Externe UI(P. 165)**

Afdrukken vanaf een computer annuleren

- ▶ **Bij gebruik van Windows(P. 164)**
- ▶ **Bij gebruik van macOS(P. 164)**

■ Bij gebruik van Windows

Als het afdrukscherm verschijnt, klik dan op [Annuleren].



Als bovenstaand scherm niet verschijnt, dubbelklikt op het printerpictogram in het Windows systeemvak, selecteert u het te annuleren document en klikt u met de rechtermuisknop op ▶ [Annuleren] ▶ [Ja].

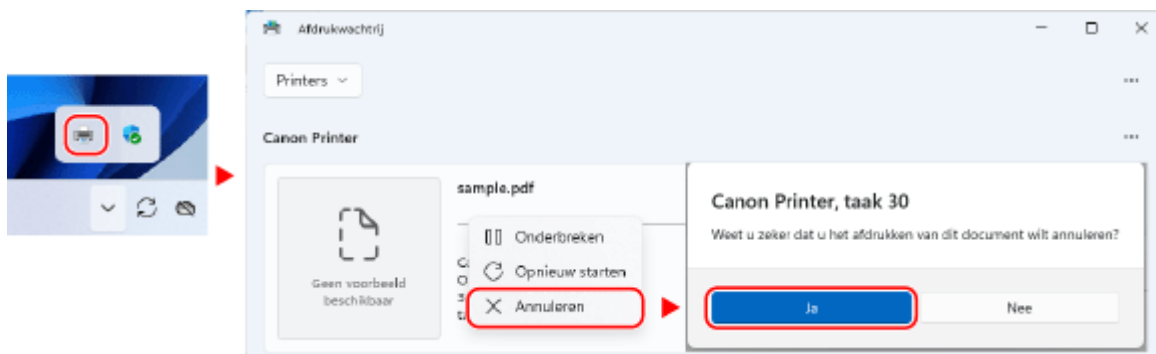

Als het printerpictogram niet verschijnt in het Windows systeemvak of als het te annuleren document niet verschijnt, worden de afdrukgegevens eerst op de computer bewerkt en dan naar het apparaat verzonden. In dat geval annuleert u het afdrukken met behulp van het configuratiescherm van het apparaat of Externe UI. ▶ **Het afdrukken annuleren met behulp van het configuratiescherm(P. 165)**





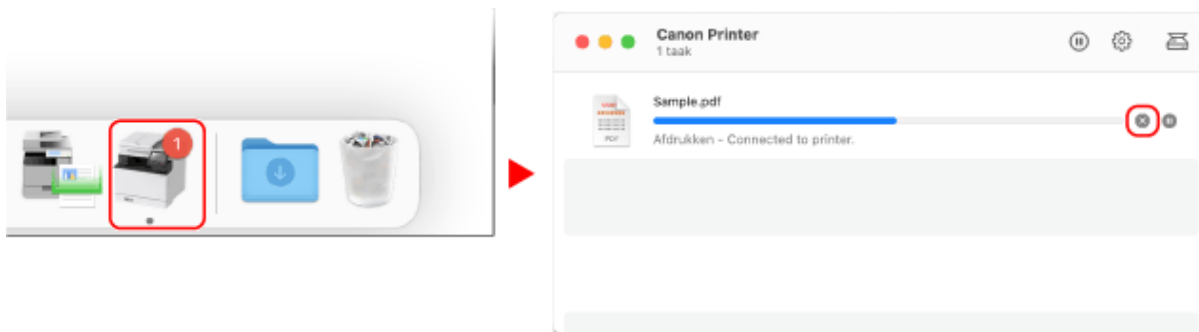







■ Bij gebruik van macOS

Klik op het printerpictogram in het dock, selecteer het te annuleren document, en klik op [⌘].



Het afdrukken annuleren met behulp van het configuratiescherm

U kunt het afdrukken annuleren met behulp van onderstaande procedure.

- 1** Druk op  op het configuratiescherm.  Configuratiescherm(P. 15)
- 2** Druk op [Afdrukopdracht]    [Opdrachtstatus]  .
- 3** Selecteer de te annuleren taak in [Status afdrukopdracht], druk op .
- 4** Druk op [<Annuleren>]    [Ja]  .

Afdrukken annuleren met behulp van Externe UI

U kunt het afdrukken annuleren met het scherm [Statusmonitor/annuleren]  [Opdrachtstatus] in [Afdrukken] van Externe UI.  **Gebruik en logboeken controleren met Externe UI(P. 272)**

Afdruktaakstatus en logboek bekijken

C8WA-03R

Processen die door het apparaat worden afgehandeld, inclusief afdrukken, worden beheerd als taken. Met het controleren van de status en het logboek van taken kunt u bepalen of een taak correct is uitgevoerd en de oorzaak van eventueel opgetreden fouten achterhalen.



* Als voor het logboek is ingesteld dat het niet wordt weergegeven, kunt u slechts de status van de afdruktaak controleren. ►[Weergave opdrachtlog](P. 362)

In dit gedeelte leert u hoe u deze informatie kunt bekijken met behulp van het configuratiescherm. U kunt deze informatie ook controleren met behulp van Externe UI vanaf een computer. ►Gebruik en logboeken controleren met Externe UI(P. 272)



1 Druk op  op het configuratiescherm. ►Configuratiescherm(P. 15)

2 Selecteer [Afdrukopdracht], druk op , en controleer status en logboek van de afdruktaak.

■Afdruktaakstatus bekijken

- 1** Selecteer [Opdrachtstatus], druk op .
- 2** Selecteer een taak waarvan u de details wilt bekijken en druk op .
 - ▢ De details van de taak worden weergegeven.
- 3** Bekijk de bestandsnaam, gebruikersnaam, en andere informatie. Bij sommige tekentypes worden bestandsnaam en gebruikersnaam niet goed weergegeven.

■Afdruklogboek bekijken

- 1** Selecteer [Opdrachtlog], druk op .
 - * In het logboek van de afdruktaak worden maximaal 128 taken weergegeven.
- 2** Selecteer een taak waarvan u de details wilt bekijken en druk op .
 - ▢ De details van de taak worden weergegeven.
- 3** Bekijk de bestandsnaam, gebruikersnaam, en andere informatie. Bij sommige tekentypes worden bestandsnaam en gebruikersnaam niet goed weergegeven.

Als het afdruktaak-logboek storingsinformatie bevat

Het afdrukken werd geannuleerd of er is een fout opgetreden.

Als er een driecijferig nummer wordt weergegeven dat begint met '#' (foutcode), kunt u de oorzaak en oplossing zoeken met behulp van de foutcode. ►Er wordt een foutcode weergegeven(P. 480)

Aan mobiele apparaten koppelen en Integreren met een cloudservice

Aan mobiele apparaten koppelen en Integreren met een cloudservice	168
Vorbereidingen voor koppeling met mobiele apparaten en integratie met een cloudservice	170
Vorbereidingen voor rechtstreekse verbinding	171
Het gebruik van Universeel afdrukken voorbereiden	173
Het apparaat registreren bij Microsoft Entra ID	174
Het apparaat registreren bij een computer	177
Vorbereidingen voor het gebruik van AirPrint	178
Een mobiel apparaat met het apparaat verbinden	181
Een mobiel apparaat verbinden via een draadloos LAN-router (LAN-verbinding)	182
Een mobiel apparaat rechtstreeks met het apparaat verbinden (rechtstreekse verbinding)	183
Een toegewezen afdruktoepassing gebruiken (Canon PRINT)	186
De cloudintegratieservice gebruiken om af te drukken	187
Afdrukken met Universeel Afdrukken	188
AirPrint-toepassing gebruiken om gegevens af te drukken	189
Afdrukken vanaf een Android-apparaat	192
Afdrukken vanaf een apparaat met het Chrome-besturingssysteem	194

Aan mobiele apparaten koppelen en Integreren met een cloudservice

C8WA-03S

Het apparaat kan bediend worden vanaf een smartphone, tablet of ander mobiel apparaat, of vanaf een cloudservice. U kunt een compatibele toepassing of service gebruiken om eenvoudig foto's en documenten af te drukken. Raadpleeg voor meer informatie over de ondersteunde modellen: **►Ondersteunde functies en opties(P. 3)**

Canon PRINT

Toegewezen Canon-toepassing. Ondersteunt tevens Beheer afdelings-id.

►**Een toegewezen afdruktoepassing gebruiken (Canon PRINT)(P. 186)**

Cloudintegratieservice

Maakt printen vanaf mobiele apparaten mogelijk met de Canon-cloudintegratieservice.

►**De cloudintegratieservice gebruiken om af te drukken(P. 187)**

Universeel afdrukken

Hiermee kunt u documenten afdrukken vanaf Windows-apparaten via de Microsoft Cloud. Als uw apparaat is verbonden met internet, kunt u documenten afdrukken wanneer u niet bij het apparaat bent.

►**Het gebruik van Universeel afdrukken voorbereiden(P. 173)**

►**Afdrukken met Universeel Afdrukken(P. 188)**

AirPrint

Deze functie is standaard in Apple-besturingssystemen. U kunt afdrukken vanuit toepassingen die AirPrint ondersteunen, in plaats van dat u een toegewezen toepassing of stuurprogramma hoeft te installeren.

►**Vorbereidingen voor het gebruik van AirPrint(P. 178)**

►**AirPrint-toepassing gebruiken om gegevens af te drukken(P. 189)**

Canon Print Service

Toegewezen Canon-invoegtoepassing. Maakt afdrukken vanuit elke toepassing mogelijk. Ondersteunt tevens Beheer afdelings-id.

►**Een toegewezen invoegtoepassing gebruiken voor afdrukken (Canon Print Service)(P. 192)**

Mopria® Afdrukservice

Algemene invoegtoepassing voor Mopria®-gecertificeerde printers en multifunctionele apparaten. Maakt afdrukken vanuit elke toepassing mogelijk zonder dat u hiervoor een toegewezen invoegtoepassing of toepassing voor afzonderlijke fabrikanten hoeft te installeren.

►**Een algemene invoegtoepassing gebruiken om af te drukken (Mopria® Print Service)(P. 192)**

Chrome OS

U kunt de standaard in het Chrome besturingssysteem aanwezige functie gebruiken en kunt dan afdrukken zonder dat u hiervoor een toegewezen invoegtoepassing of toepassing hoeft te installeren.

►**Afdrukken vanaf een apparaat met het Chrome-besturingssysteem(P. 194)**

IPP Everywhere

Als uw Chromebook IPP Everywhere ondersteunt, kunt u rechtstreeks vanaf uw Chromebook afdrukken met IPP Everywhere.

►**Afdrukken met IPP Everywhere(P. 194)**



BELANGRIJK

Een beveiligingsbeleid toepassen

- Wanneer [IPP-poort beperken (poortnummer: 631)] of [mDNS-poort beperken (poortnummer: 5353)] is ingeschakeld, kunt u AirPrint en Mopria® Print Service niet gebruiken. [▶Beveiligingsbeleid-items\(P. 258\)](#)

■ Zie ook

Het apparaat vanaf een mobiel apparaat beheren (Externe UI)

U kunt Externe UI gebruiken vanuit een webbrowser op een mobiel toestel. Met Externe UI kunt u de bedieningsstatus van het apparaat controleren, en de apparaatinstellingen veranderen. Zie voor details over het starten en bedienen van Externe UI de instructies voor het gebruik van Externe UI op een computer.

▶Het apparaat vanaf een computer beheren (Externe UI)(P. 265)

* Sommige weergave-items zijn weggelaten uit de mobiele versie van Externe UI. Als u alle items wilt controleren, tikt u op [Pc-versie] onderaan het scherm en schakelt u naar de computerversie van Externe UI.

Vorbereidingen voor koppeling met mobiele apparaten en integratie met een cloudservice

C8WA-03U

Als u een mobiel apparaat rechtstreeks wilt verbinden met het apparaat om Universeel afdrukken of AirPrint te gebruiken, moet u de instellingen eerst op het apparaat configureren.

- ▶ **Vorbereidingen voor rechtstreekse verbinding(P. 171)**
- ▶ **Het gebruik van Universeel afdrukken voorbereiden(P. 173)**
- ▶ **Vorbereidingen voor het gebruik van AirPrint(P. 178)**

Vorbereidingen voor rechtstreekse verbinding

C8WA-03W

Schakel op het apparaat de functie voor rechtstreekse verbinding in. Als het apparaat geen verbinding heeft met een netwerk, moet u de instellingen voor de netwerkverbindingmethode controleren.

- ▶ **De functie voor rechtstreekse verbinding inschakelen(P. 171)**
- ▶ **De netwerkverbindingmethoden van het apparaat controleren(P. 172)**

De functie voor rechtstreekse verbinding inschakelen

Dit gedeelte leert u hoe u de instellingen kiest met behulp van Externe UI vanaf een computer. Op het configuratiescherm selecteert u [Menu] in het scherm [Start] en selecteert u [Voorkeuren] om de instellingen te kiezen. ▶ **[Instell. directe verbinding](P. 302)**
Beheerdersrechten zijn vereist. U moet het apparaat opnieuw opstarten om de instellingen toe te passen.

- 1 Meld u in de Beheerdersmodus aan bij Externe UI. ▶ Externe UI starten(P. 266)**
- 2 Klik op de Portal-pagina van de Externe UI op [Instellingen/registratie]. ▶ Portal-pagina van Externe UI(P. 269)**
- 3 Klik op [Netwerkinstellingen] ▶ [Instellingen directe verbinding] ▶ [Bewerken].**
 ► Het scherm [Instellingen directe verbinding bewerken] verschijnt.
- 4 Selecteer het selectievakje [Directe verbinding gebruiken].**
- 5 Configureer de functie Rechtstreekse verbinding naar behoefte.**

Wanneer u met meerdere apparaten tegelijk verbinding maakt, moet u zowel SSID als netwerksleutel opgeven.

■ De verbinding automatisch beëindigen

Schakel het selectievakje [Sessie met directe verbinding beëindigen] in en voer de tijdsduur van de rechtstreekse verbinding in voordat deze moet worden beëindigd. Wanneer meerdere mobiele apparaten zijn verbonden, wordt de verbinding hiermee verbroken na het verlopen van de tijdsduur nadat de laatste verbinding is gestart.

■ Het IP-adres voor de verbinding wijzigen

In [IP-adres voor directe verbinding] voert u een IP-adres in.

■ De SSID en netwerksleutel opgeven (als u meerdere mobiele apparaten tegelijkertijd aansluit)

Elke keer dat rechtstreeks verbinding wordt gemaakt, wordt standaard automatisch een willekeurig gekozen tekenreeks toegewezen aan de SSID en netwerksleutel van het apparaat.

Als u de SSID en netwerksleutel handmatig wilt opgeven, activeert u in [Instellingen Toegangspuntmodus] het selectievakje [Te gebruiken SSID opgeven] of [Te gebruiken netwerksleutel opgeven] en voert u een SSID of netwerksleutel met single-byte alfanumerieke tekens in.

■ **Mobiele apparaten altijd toestaan verbinding te maken met het apparaat**

Standaard moet u het configuratiescherm gebruiken om het apparaat in de wachtstand te zetten wanneer u een rechtstreekse verbinding tot stand wilt brengen.

Als u mobiele apparaten wilt toestaan altijd verbinding te maken met het apparaat, geeft u in [Instellingen Toegangspuntmodus] handmatig de SSID en netwerksleutel op en activeert u het selectievakje [Altijd ingeschakeld houden als SSID/netwerksleutel is opgegeven] bij [Verbinding ingeschakeld houden].

- Als deze functie is ingeschakeld, worden de instellingen van [Sessie met directe verbinding beëindigen] uitgeschakeld.
- Als deze functie is ingeschakeld, gaat het apparaat niet volledig in de slaapstand.

6 Klik op [OK].

7 Start het apparaat opnieuw op. ▶ **Start het apparaat opnieuw op(P. 89)**

⇒ De instellingen worden toegepast.

De netwerkverbindingmethoden van het apparaat controleren

Als het apparaat geen verbinding heeft met een netwerk (bekabeld of draadloos LAN-netwerk), controleert u of de netwerkverbindingmethode is ingesteld op bekabeld LAN.

Als het apparaat verbonden is met een netwerk, hoeft u dit niet te controleren.

1 Druk op op het configuratiescherm. ▶ **Configuratiescherm(P. 15)**

⇒ Het scherm [Statusmonitor] verschijnt.

2 Druk op [Netwerkinformatie] ▶ ▶ [Netwerkverbindingmethode] ▶ .

⇒ Het scherm [Netwerkverb. methode] verschijnt.

3 Controleer of [Bedraad LAN] wordt weergegeven.

Als het verbindingstype is ingesteld op bekabeld LAN, kunt u een rechtstreekse verbinding tot stand brengen, zelfs als het apparaat niet met een netwerk verbonden is.

■ **Wanneer [Wi-Fi] wordt weergegeven in [Netwerkverb. methode]**

Wanneer het apparaat niet verbonden is met een draadloos LAN-netwerk, kan geen rechtstreekse verbinding tot stand worden gebracht. Maak met het apparaat verbinding via een bekabeld LAN of schakel het verbindingstype over op bekabeld LAN.

- ▶ **Verbinding maken met een draadloos LAN(P. 49)**
- ▶ **Bedraad of draadloos LAN kiezen(P. 47)**

Het gebruik van Universeel afdrukken voorbereiden

C8WA-03X

Configureer het apparaat op het gebruik van de cloudservice van Microsoft, Universeel Afdrukken, en registreer het apparaat op de computer die u gaat gebruiken om af te drukken.
U moet u een geregistreerde gebruiker zijn van Microsoft 365, en Microsoft Entra ID gebruiken.

- ▶ **Het apparaat registreren bij Microsoft Entra ID(P. 174)**
- ▶ **Het apparaat registreren bij een computer(P. 177)**

Het apparaat registreren bij Microsoft Entra ID

C8WA-03Y

Registreer het apparaat bij de via de cloud werkende verificatie- en beheerdienst, Microsoft Entra ID, en stel de leden of groepen in die het apparaat gaan gebruiken.

🔗 **Stap 1: Het apparaat registreren bij Microsoft Entra ID**(P. 174)

🔗 **Stap 2: De leden en groepen opgeven die het apparaat gebruiken**(P. 176)

Stap 1: Het apparaat registreren bij Microsoft Entra ID

Kies deze instelling met behulp van Externe UI vanaf een computer. U kunt de instellingen niet kiezen met behulp van het bedieningspaneel. Beheerdersrechten zijn vereist.

1 Meld u in de Beheerdersmodus aan bij Externe UI. 🔗 **Externe UI starten**(P. 266)

2 Klik op de Portal-pagina van de Externe UI op [Instellingen/registratie]. 🔗 **Portal-pagina van Externe UI**(P. 269)

3 Klik op [Netwerkinstellingen] ▶ [Universal Print-instellingen].

⇒ Het scherm [Universal Print-instellingen] verschijnt.

4 Klik op [Bewerken] in [Basisinstellingen].

5 Schakel het selectievakje [Universal Print gebruiken] in en voer de printernaam in.

- Voer voor de printernaam een naam in om het apparaat te identificeren. Gebruik hiervoor single-byte alfanumerieke tekens.
- Om het door de server verzonden certificaat te verifiëren, selecteert u het selectievakje [Servercertificaat verifiëren].
Om een Algemene Naam (AN) aan de verificatie-items toe te voegen, selecteert u ook het selectievakje [Voeg CN toe aan verificatie-items].
- Merk op dat u mogelijk [ID toepassingsprogr.], [URL voor Microsoft Entra ID-verificatie] of [URL voor Microsoft Entra ID-registratie] moet veranderen, afhankelijk van uw cloudomgeving.
- Als u [ID toepassingsprogr.], [URL voor Microsoft Entra ID-verificatie] of [URL voor Microsoft Entra ID-registratie] per ongeluk verandert, klikt u op [Initiële instellingen].

6 Klik op [OK].

⇒ Het scherm [Universal Print-instellingen] verschijnt.

7 Klik op [Registreren] in [Registratiestatus].

⇒ Het scherm [Informatie voor registratie] verschijnt.

8 Wacht enkele seconden, en klik dan op [↻].



9 Klik op de link die is weergegeven in [URL voor registratie].

10 Registreer het apparaat overeenkomstig de scherm instructies.

11 Klik op [Universal Print-instellingen] bovenaan het Externe UI scherm.



⇒ Het scherm [Universal Print-instellingen] verschijnt.

12 Wacht een paar minuten, en klik dan op [↻].

⇒ Als de registratie is voltooid, verschijnt [Geregistreerd] in [Registratiestatus].

13 Uitloggen van Externe UI.

OPMERKING

De registratie annuleren

- Klik op [Registratie wissen] in het scherm [Universal Print-instellingen] ► [OK]. Op het apparaatbeheerscher voor de Microsoft Entra ID selecteert u het apparaat en klikt u op [Verwijderen].

Stap 2: De leden en groepen opgeven die het apparaat gebruiken

1 Geef het apparaatbeheerscherm voor het Universeel Afdrukken van Microsoft Entra ID in een webbrowser op een computer weer.

2 Selecteer het apparaat en klik op [Printer delen].

Om een andere naam van een op de computer weergegeven apparaat te kiezen, verandert u [Naam van printershare].

3 Klik op [Leden] ► [Toevoegen].

4 Op de lijst selecteert u de leden en groepen die het apparaat gebruiken.

Het apparaat registreren bij een computer

C8WA-040

Registreer het apparaat dat is geregistreerd bij Microsoft Entra ID, op de computer die gebruikt gaat worden voor Universeel Afdrukken.

Vereiste voorbereidingen

- Registreer het apparaat bij Microsoft Entra ID. [▶ Het apparaat registreren bij Microsoft Entra ID\(P. 174\)](#)

1 Klik op [] (Start) ▶ [] (Settings) ▶ [Accounts].

⇒ Het scherm [Accounts] verschijnt.

2 Klik op [Toegang tot werk of school] ▶ [Verbinden].

3 Volg de scherm instructies om u aan te melden op uw Microsoft 365 account.

4 Klik op [Start] ▶ [Bluetooth en apparaten] ▶ [Printers en scanners].

⇒ Het scherm [Printers en scanners] verschijnt.

5 Klik op [Apparaat toevoegen].

⇒ Het scherm met de printerlijst verschijnt.

6 Selecteer het apparaat en klik op [Apparaat toevoegen].

⇒ Het apparaat wordt geregistreerd op de computer.

OPMERKING

Zo gebruikt u een proxyserver

- Om Universeel Afdrukken te gebruiken via een proxyserver, moet u de proxy-instellingen op iedere computer kiezen. Voor meer informatie neemt u contact op met uw netwerkbeheerder.

Vorbereidingen voor het gebruik van AirPrint

C8WA-041

Stel de basisinformatie in die vereist is voor het gebruik van AirPrint. Configureer de instellingen voor de functies en beveiliging die worden gebruikt, op basis van uw gebruik en omgeving.

- ▶ **De basisinformatie voor AirPrint instellen(P. 178)**
- ▶ **De functies en beveiliging voor AirPrint instellen(P. 179)**

OPMERKING

Beheer afdelings-id gebruiken

- Afdelings-id's kunnen niet worden ingesteld met AirPrint. Als u AirPrint wilt gebruiken in combinatie met Beheer afdelings-id, configureert u de instellingen zodanig dat ze geen beperking vormen voor de volgende bewerkingen: ▶ **Beheer Afdelings-id inschakelen(P. 205)**
- Afdrukken vanaf een computer met een onbekend Afdelings-id

De basisinformatie voor AirPrint instellen

Kies deze instellingen met behulp van Externe UI vanaf een computer. U kunt de instellingen niet kiezen met behulp van het configuratiescherm. Beheerdersrechten zijn vereist.

- 1 Meld u in de Beheerdersmodus aan bij Externe UI. ▶ Externe UI starten(P. 266)**
- 2 Klik op de Portal-pagina van de Externe UI op [Instellingen/registratie]. ▶ Portal-pagina van Externe UI(P. 269)**
- 3 Klik op [Netwerkinstellingen] ▶ [AirPrint-instellingen] ▶ [Bewerken].**

⇒ Het scherm [AirPrint-instellingen bewerken] verschijnt.

4 Schakel het selectievakje [AirPrint gebruiken] in en voer de printernaam in.

- Voer voor de printernaam een naam in om het apparaat te identificeren. Gebruik hiervoor single-byte alfanumerieke tekens.
- Als mDNS van IPv4 is ingesteld, wordt de mDNS-naam ingevoerd voor de printernaam. Als u de printernaam wijzigt, wordt de mDNS-naam ook gewijzigd.

* Wanneer u de ingestelde printernaam of mDNS-naam wijzigt, kan de Mac waarmee het apparaat verbonden was mogelijk geen verbinding meer maken. In dat geval moet u de machine op de Mac registreren.

5 Voer naar behoefte de locatie en lengte- en breedtegraad van het apparaat in.

Als de locatie van het apparaat is ingesteld in [Instellingen/registratie] ▶ [Apparaatbeheer] ▶ [Instellingen Apparaatinformatie], wordt dezelfde tekenreeks ingevoerd in de locatie. Als u de locatie wijzigt in de instellingen van AirPrint, wordt de locatie in de instellingen voor de apparaatinformatie ook gewijzigd.

6 Klik op [OK].

⇒ De instellingen worden toegepast.

7 Uitloggen van Externe UI.

OPMERKING

- Wanneer de AirPrint-functie is ingeschakeld, zijn de volgende netwerkinstellingen ook ingeschakeld:
 - ►[Gebruik HTTP](P. 315)
 - ►[Instellingen IPP-afdrukken](P. 315)
 - ►[mDNS-instellingen](P. 311)

De functies en beveiliging voor AirPrint instellen

AirPrint gebruikt het IPP protocol.

U kunt de instellingen kiezen voor het versleutelen van communicatie met TLS, en IPP-verificatie configureren met behulp van het protocol.

Kies deze instellingen met behulp van Externe UI vanaf een computer. U kunt de instellingen niet kiezen met behulp van het configuratiescherm. Beheerdersrechten zijn vereist.

Vereiste voorbereidingen

- Wanneer u communicatie met TLS versleutelt, geeft u de sleutel die en het certificaat dat u wilt gebruiken op voor communicatie met TLS-versleuteling. ►**TLS gebruiken(P. 217)**

1 Meld u in de Beheerdersmodus aan bij Externe UI. ►Externe UI starten(P. 266)

2 Klik op de Portal-pagina van de Externe UI op [Instellingen/registratie]. ►Portal-pagina van Externe UI(P. 269)

3 Klik op [Netwerkinstellingen] ► [Instellingen IPP-afdrukken] ► [Bewerken].

⇒ Het scherm [Instellingen IPP-afdrukken bewerken] verschijnt.

4 Kies de IPP-instellingen.

■ Te gebruiken functies beperken

Maak het selectievakje [Gebruik IPP-afdrukken] leeg.

Daarna kunt u niet langer afdrukken met behulp van with AirPrint.

■ Communicatie met TLS versleutelen

Selecteer het selectievakje [Alleen toestaan wanneer TLS wordt gebruikt] of [Gebruik TLS].

■ IPP-verificatie instellen

Activeer het selectievakje [Gebruik authenticatie] en stel de voor IPP-verificatie te gebruiken gebruikersnaam in. Gebruik hiervoor single-byte alfanumerieke tekens.

Als u een wachtwoord wilt instellen, activeert u het selectievakje [Wachtwoord instellen/wijzigen] en voert u hetzelfde wachtwoord in bij zowel [Wachtwoord] als [Bevestigen]. Gebruik hiervoor single-byte alfanumerieke tekens.

Voor afdrukken met AirPrint is nu verificatie vereist. Alleen gebruikers die de gebruikersnaam en het wachtwoord voor IPP-verificatie kennen, kunnen deze functies gebruiken.

5 Klik op [OK].

⇒ De instellingen worden toegepast.

6 Uitloggen van Externe UI.

Een mobiel apparaat met het apparaat verbinden

C8WA-042

Als u het apparaat wilt gebruiken vanaf een mobiel toestel, moet u het via één van de volgende methoden verbinden met het apparaat:

Verbinden via draadloos LAN-router (LAN-verbinding)

Via een draadloos LAN-router verbindt u een mobiel toestel op dezelfde manier met het apparaat als u een computer met het apparaat zou verbinden. Als u een mobiel toestel instelt op automatisch verbinden met de draadloze LAN-router, hoeft u niet iedere keer handmatig een verbinding te maken.

► Een mobiel apparaat verbinden via een draadloos LAN-router (LAN-verbinding)(P. 182)



Rechtstreeks verbinden (rechtstreekse verbinding)

Verbind een mobiel toestel rechtstreeks met het apparaat via Wi-Fi. U kunt rechtstreeks verbinding maken met het apparaat zonder een draadloos LAN-router te gebruiken. Iedere keer wanneer u het apparaat gebruikt, moet u het mobiel toestel handmatig verbinden.

► Voorbereidingen voor rechtstreekse verbinding(P. 171)

► Een mobiel apparaat rechtstreeks met het apparaat verbinden (rechtstreekse verbinding)(P. 183)



Een mobiel apparaat verbinden via een draadloos LAN-router (LAN-verbinding)

C8WA-043

Via een draadloos LAN-router verbindt u een mobiel toestel op dezelfde manier met het apparaat als u een computer met het apparaat zou verbinden. Als u een mobiel toestel instelt op automatisch verbinden met de draadloze LAN-router, hoeft u niet iedere keer handmatig een verbinding te maken.



Vereiste voorbereidingen

- Verbind het apparaat met het netwerk met een draadloos of bekabeld LAN. ► **Het netwerk instellen(P. 45)**
 - * Als u een bekabeld LAN gebruikt, controleer dan of een draadloos LAN-router met hetzelfde netwerk verbonden is.
- Stel het IPv4-adres van het apparaat in. ► **IPv4-adressen instellen(P. 60)**

Verbind het mobiele apparaat met een van de volgende draadloos LAN-routers:

- Een draadloos LAN-router die met het apparaat verbonden is
- (Als het apparaat verbonden is met een bekabeld LAN) Een draadloos LAN-router in het netwerk waarmee het apparaat verbonden is

Raadpleeg de handleiding bij het mobiele apparaat voor meer informatie over het verbinden van een mobiel apparaat met een draadloos LAN-router.

Een mobiel apparaat rechtstreeks met het apparaat verbinden (rechtstreekse verbinding)

C8WA-044

Verbind een mobiel toestel rechtstreeks met het apparaat via Wi-Fi. U kunt rechtstreeks verbinding maken met het apparaat zonder een draadloos LAN-router te gebruiken. Iedere keer wanneer u het apparaat gebruikt, moet u het mobiel toestel handmatig verbinden.

Standaard kunt u iedere keer slechts één mobiel toestel rechtstreeks met het apparaat verbinden. Als u een vaste SSID en netwerksleutel hebt ingesteld, kunt u tegelijkertijd verbinding maken met maximaal vijf mobiele apparaten.



Gebruik het configuratiescherm als u een rechtstreekse verbinding wilt maken: plaats het apparaat in de wachtstand en realiseer vervolgens de verbinding, met behulp van de volgende methode:

De Wi-Fi Instellingen handmatig kiezen



Zoek op het apparaat naar het mobiele apparaat en voer de netwerksleutel in om handmatig verbinding te maken.

QR-codes scannen met Canon PRINT



Gebruik Canon PRINT om eenvoudig verbinding te maken door met een mobiel apparaat de QR-code te scannen die op het scherm van het apparaat wordt weergegeven.

Vereiste voorbereidingen

- Verricht voorbereidingen zoals het inschakelen van de functie voor rechtstreeks verbinden op het apparaat.
 - ▶ **Voorbereidingen voor rechtstreekse verbinding(P. 171)**
- Als u verbinding wilt maken met behulp van een QR-codescan, installeert u Canon PRINT op het mobiel toestel.

1 Op het configuratiescherm selecteert u [Mobiële portal] op het scherm [Start] en drukt u op **OK**. ▶ Scherm [Start](P. 96)

⇒ Het scherm [Mobiële portal] verschijnt.

2 Selecteer [<Verbinden>] en druk op **OK**.

⇒ Het apparaat schakelt naar de wachtstand voor de rechtstreekse verbinding.

- Binnen 5 minuten nadat u op [<Verbinden>] hebt gedrukt, moet u rechtstreeks verbinding maken met het mobiele apparaat.
- U kunt deze stap overslaan als [Verbind vanaf apparaat dat u wilt verbinden.] verschijnt. Druk op **OK** en ga verder naar stap 3.
- Als [Het maximum aantal draadloze apparaten dat met directe verbinding is verbonden, is bereikt.] verschijnt, kunt u geen nieuw mobiel toestel verbinden voordat een reeds verbonden mobiel toestel is ontkoppeld. Om een verbonden mobiel toestel te ontkoppelen, drukt u op [<Verbinding verbreken>] ► **OK** ► [Ja] ► **OK**.

* Standaard kunt u iedere keer slechts één mobiel toestel rechtstreeks met het apparaat verbinden.

3 Maak rechtstreeks verbinding met het mobiele apparaat.

■ De Wi-Fi Instellingen handmatig kiezen

- 1 Druk op [SSID/Netwerksleutel weergeven] ► **OK**, controleer de SSID en de netwerksleutel van het apparaat.
- 2 Selecteer in de Wi-Fi-instellingen van het mobiele apparaat de SSID van het apparaat en voer de netwerksleutel in.
Raadpleeg de handleiding van het mobiele apparaat voor meer informatie over het configureren van de Wi-Fi-instellingen.

■ QR-codes scannen met Canon PRINT

- 1 Druk op [QR-code weergeven] ► **OK** ► **OK**.
Er wordt een QR-code weergegeven.
- 2 Start op het mobiele apparaat Canon PRINT en scan de QR-code.
Raadpleeg Help in Canon PRINT voor meer informatie over het scannen van een QR-code.

4 Als [Verbonden.] op het configuratiescherm verschijnt, drukt u op [Sluiten].

- ⇒ Het scherm [Mobiele portal] verschijnt weer.
Standaard kunt u iedere keer slechts één mobiel toestel rechtstreeks met het apparaat verbinden. [Het maximum aantal draadloze apparaten dat met directe verbinding is verbonden, is bereikt.] verschijnt op het scherm.

5 Als u de bewerkingen op het mobiel toestel hebt voltooid, drukt u op [<Verbinding verbreken>] ► **OK**.

- ⇒ De rechtstreekse verbinding wordt beëindigd.
Als meerdere mobiele apparaten zijn verbonden, wordt de verbinding met alle apparaten verbroken.

BELANGRIJK

- Afhankelijk van het mobiele apparaat kunt u met de functie voor rechtstreekse verbinding mogelijk geen verbinding maken met internet.
- Het stroombesparingseffect van de slaapstand neemt af wanneer u de functie voor rechtstreekse verbinding gebruikt.

- Het IP-adres van het mobiele apparaat wordt automatisch ingesteld. Als u het IP-adres handmatig instelt, is via rechtstreekse verbinding mogelijk geen correcte communicatie mogelijk.

OPMERKING

Een met het apparaat verbonden mobiel apparaat controleren

- Bij gebruik van Directe verbinding drukt u op [Verbindingsinfo] om de informatie weer te geven van het mobiel toestel dat via rechtstreekse verbinding verbonden is met het apparaat.

Als rechtstreekse verbinding automatisch wordt verbroken

- De rechtstreekse verbinding wordt in de volgende gevallen automatisch beëindigd:
 - Wanneer beëindiging van rechtstreekse verbinding is ingesteld
 - Wanneer gedurende enige tijd geen gegevens worden verzonden of ontvangen tussen het mobiele apparaat en het apparaat
 - Als u het apparaat gebruikt via een draadloos LAN-verbinding, en de verbinding valt weg

Een toegewezen afdruktoepassing gebruiken (Canon PRINT)

C8WA-045

U kunt de Canon-toepassing Canon PRINT gebruiken om af te drukken. Deze toepassing ondersteunt tevens Beheer afdelings-ID. Zelfs wanneer afdrukken met een onbekende afdelings-ID beperkt is, kunt u afdrukken door een afdelings-ID in te stellen.

- ▶ **Bij gebruik van een computer (Windows)(P. 186)**
- ▶ **Bij gebruik van een mobiel apparaat(P. 186)**

Bij gebruik van een computer (Windows)

Download hieronder Canon PRINT.
Volg voor installatie de instructies op het scherm.



Bij gebruik van een mobiel apparaat

Compatibele besturingssystemen en downloadsite

- Bij gebruik van iOS/iPadOS
Download hieronder Canon PRINT.
Volg voor installatie de instructies op het scherm.



- Bij gebruik van Android
Download hieronder Canon PRINT.
Volg voor installatie de instructies op het scherm.



Gebruik

- Verbind een mobiel toestel met het apparaat. ▶ **Een mobiel apparaat met het apparaat verbinden(P. 181)**
- Registreer het apparaat bij Canon PRINT.
Als het mobiel toestel via LAN met het apparaat is verbonden, is de IP-adresinformatie van het apparaat of weergave van QR-code vereist om het apparaat te registreren bij Canon PRINT.
U kunt het IP-adres en de QR-code weergeven met het scherm [Mobiele portal] op het bedieningspaneel ▶ **OK** ▶ [Apparaatnaam/IP-adres weergeven] ▶ **OK**.
- Zie de menuopdracht Help in de toepassing voor meer informatie over het apparaat registreren, en afdrukken.

De cloudintegratieservice gebruiken om af te drukken

C8WA-046

U kunt de Canon-cloudintegratieservice gebruiken om documenten en foto's af te drukken die zijn opgeslagen in clouddiensten.

Gebruik

- Om de cloudintegratieservice te gebruiken, moet het apparaat geregistreerd zijn.
- U kunt de registratiecode die is gebruikt om het apparaat te registreren, uitvoeren met [Menu] ► **OK** ► [Voorkeuren] ► **OK** ► [Netwerk] ► **OK** ► [Webservice instellen] ► **OK** ► [Registratiecode verstrekken]. ► **[Webservice instellen](P. 306)**
- Zie voor informatie over hoe u het apparaat registreert en hoe u afdrukt **hier** .
* Afhankelijk van het land of de regio is deze service mogelijk niet beschikbaar en kunnen de beschikbare toepassingen variëren.

Afdrukken met Universeel Afdrukken

C8WA-047

Universal Print is een Microsoft service waarmee u documenten kunt afdrukken via de cloud. U hoeft geen printerstuurprogramma te installeren om documenten af te drukken vanaf de computer. Als de computer is verbonden met het internet, kunt u documenten vanaf een externe locatie afdrukken.

Om Universeel Afdrukken te gebruiken, moet u een geregistreerde gebruiker zijn van Microsoft 365 en Microsoft Entra ID gebruiken.

Vereiste voorbereidingen

- Registreer het apparaat op Microsoft Entra ID en stel de leden of groepen in die het apparaat gaan gebruiken. ➤ **Het apparaat registreren bij Microsoft Entra ID(P. 174)**
- Op iedere computer die Universeel Afdrukken gaat gebruiken, registreert u het apparaat dat is geregistreerd in de Azure Active Directory. ➤ **Het apparaat registreren bij een computer(P. 177)**

Voor meer informatie over hoe u afdrukt met Universeel Afdrukken en de ondersteunde besturingssystemen raadpleegt u de Microsoft website.

<https://docs.microsoft.com/>

AirPrint-toepassing gebruiken om gegevens af te drukken

C8WA-048

AirPrint is een standaard afdrufunctie in Apple besturingssystemen. U kunt afdrucken vanuit toepassingen die AirPrint ondersteunen, in plaats van dat u een toegewezen toepassing of stuurprogramma hoeft te installeren. Bovendien kunt u AirPrint gebruiken om vanaf een Mac af te drukken.

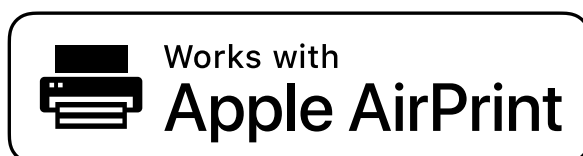

- ▶ Een iPhone, iPad of iPod touch gebruiken (P. 189)
- ▶ Een Mac gebruiken (P. 190)

! BELANGRIJK

Beheer afdelings-id gebruiken op het apparaat

- U kunt AirPrint niet gebruiken wanneer afdrucken vanaf een computer met een onbekende afdelings-id beperkt is. ▶ **Beheer Afdelings-id inschakelen (P. 205)**

Een iPhone, iPad of iPod touch gebruiken

Gebruik AirPrint om af te drukken vanaf een iPhone, iPad of iPod touch die via een LAN-verbinding of rechtstreekse verbinding met het apparaat verbonden is.

Bedrijfsomgeving

U kunt AirPrint gebruiken met de volgende iPhone-, iPad- en iPod touch-modellen:

- iPhone: 3GS of nieuwer
- iPad: alle modellen
- iPod touch: derde generatie of nieuwer

Vereiste voorbereidingen

- Schakel op het apparaat het gebruik van AirPrint in. ▶ **Vorbereidingen voor het gebruik van AirPrint (P. 178)**
- Breng verbinding tot stand tussen het apparaat en een iPhone, iPad of iPod touch. ▶ **Een mobiel apparaat met het apparaat verbinden (P. 181)**

- 1** Open op de iPhone, iPad of iPod touch de gegevens die moeten worden afgedrukt.
- 2** Tik in de toepassing met de af te drukken gegevens geopend, op .

⇒ De menuopties worden weergegeven.

3 Tik op [Druk af].

⇒ De afdrুকopties worden weergegeven.

Als er geen afdrুকopties worden weergegeven, biedt de toepassing geen ondersteuning voor AirPrint. In dat geval kunt u AirPrint niet gebruiken om gegevens af te drukken.

4 Tik op [Printer] en selecteer het apparaat.

5 Configureer de afdrুকinstellingen.

De beschikbare instellingen en te gebruiken papierformaten zijn afhankelijk van de toepassing die u gebruikt.

6 Tik op [Druk af].

⇒ Het afdrukken wordt gestart.

Bekijk de status van de afdruktaak en het logboek met behulp van [Statusmonitor] op het configuratiescherm. ➤ **Afdruktaakstatus en logboek bekijken(P. 166)**

Een Mac gebruiken

U kunt AirPrint gebruiken om gegevens af te drukken vanaf een Mac die is verbonden met hetzelfde LAN-netwerk als het apparaat of vanaf een Mac die via USB met het apparaat is verbonden.

Bedrijfsomgeving

U kunt AirPrint gebruiken op een Mac met daarop OS X 10.7 of later*¹ geïnstalleerd.

*¹ Wanneer u afdrukt vanaf een Mac die via USB met het apparaat verbonden is: OS X 10.9 of nieuwer.

Vereiste voorbereidingen

- Schakel op het apparaat het gebruik van AirPrint in. ➤ **Vorbereidingen voor het gebruik van AirPrint(P. 178)**
- Verbind het apparaat met een Mac. ➤ **Het netwerk instellen(P. 45)**
Met behulp van een USB-kabel: sluit aan op de USB-poort voor computeraansluiting aan de achterkant van het apparaat. ➤ **Achterkant(P. 13)**
- Klik op de Mac in [Systeemvoorkeuren] ▶ [Printers en scanners] op [+] om het apparaat te registreren.

➤ AirPrint gebruiken om gegevens af te drukken(P. 190)

■ AirPrint gebruiken om gegevens af te drukken

1 Open op de Mac het document dat u wilt afdrukken.

2 In de toepassing voor het openen van het document klikt u op [Druk af].

⇒ Het afdrukdialogvenster verschijnt.

3 Selecteer het apparaat in [Printer].

4 Configureer de afdrুকinstellingen.

De beschikbare instellingen en te gebruiken papierformaten zijn afhankelijk van de toepassing die u gebruikt.

5 Klik op [Druk af].

⇒ Het afdrukken wordt gestart.

Bekijk de status van de afdruktaak en het logboek met behulp van [Statusmonitor] op het configuratiescherm. ▶ **Afdruktaakstatus en logboek bekijken(P. 166)**

Afdrukken vanaf een Android-apparaat

C8WA-049

Installeer een invoegtoepassing op een mobiel apparaat om afdrukken vanuit een toepassing met afdrukfunctie mogelijk te maken.

Dit apparaat ondersteunt zowel Canon-invoegtoepassingen als Mopria®, wat door verschillende fabrikanten wordt ondersteund.

- ▶ **Een toegewezen invoegtoepassing gebruiken voor afdrukken (Canon Print Service)(P. 192)**
- ▶ **Een algemene invoegtoepassing gebruiken om af te drukken (Mopria® Print Service)(P. 192)**

Een toegewezen invoegtoepassing gebruiken voor afdrukken (Canon Print Service)

U kunt de toegewezen Canon-invoegtoepassing Canon Print Service gebruiken om vanuit elke toepassing af te drukken.

Deze invoegtoepassing ondersteunt tevens Beheer afdelings-id. Zelfs wanneer afdrukken met een onbekende afdelings-id beperkt is, kunt u afdrukken door een afdelings-id in te stellen.

Compatibele besturingssystemen en downloadsite

Zie de Canon-website.

<https://global.canon/psmp/>

Gebruik

- Verbind een mobiel toestel met het apparaat. ▶ **Een mobiel apparaat met het apparaat verbinden(P. 181)**
- Registreer het apparaat bij Canon Print Service.
Als het mobiel toestel via LAN met het apparaat is verbonden, is de IP-adresinformatie van het apparaat vereist om het apparaat te registreren bij Canon Print Service.U kunt het IP-adres weergeven met [Mobiele portal] op het bedieningspaneel ▶ **OK** ▶ [Apparaatnaam/IP-adres weergeven] ▶ **OK**.
- Raadpleeg de handleiding Canon Print Service in 'Mobiele apps' op de site met online handleidingen voor meer informatie over het apparaat registreren en de afdrukmethode.

<https://oip.manual.canon/>

Een algemene invoegtoepassing gebruiken om af te drukken (Mopria® Print Service)

Het apparaat ondersteunt Mopria® Print Service, een invoegtoepassing waarmee afdrukken vanuit elke toepassing op een Mopria®-gecertificeerde printer of multifunctioneel apparaat mogelijk is.

U kunt afdrukken op een Mopria®-gecertificeerde printer van verschillende fabrikanten. Dit is bijzonder handig wanneer u onderweg wilt afdrukken zonder een toegewezen toepassing of invoegtoepassing te moeten installeren.



Gebruik

- Verbind een mobiel toestel met het apparaat. ▶ **Een mobiel apparaat met het apparaat verbinden(P. 181)**
- Ga voor meer informatie over afdrukken en Mopria®-gecertificeerde printers naar de volgende website: <https://mopria.org/>

BELANGRIJK

Beheer afdelings-id gebruiken op het apparaat

- U kunt Mopria® Print Service niet gebruiken om af te drukken wanneer afdrukken vanaf een computer met een onbekende afdelings-id beperkt is.  **Beheer Afdelings-id inschakelen(P. 205)**

Afdrukken vanaf een apparaat met het Chrome-besturingssysteem

C8WA-04A

U kunt afdrukken vanaf een Chromebook of ander apparaat waarop het Chrome-besturingssysteem is geïnstalleerd zonder dat u een toegewezen toepassing of printerstuurprogramma moet installeren.

BELANGRIJK

Afdrukken vanaf een apparaat met het Chrome-besturingssysteem

- Afdrukken vanaf een apparaat met het Chrome-besturingssysteem wordt in uw land of regio mogelijk niet ondersteund.

Beheer afdelings-id gebruiken op het apparaat

- U kunt niet afdrukken vanaf een apparaat met het Chrome-besturingssysteem wanneer afdrukken vanaf een computer met een onbekende afdelings-id beperkt is. [▶ Beheer Afdelings-id inschakelen\(P. 205\)](#)

Gebruik

- Verbind een Chromebook met het apparaat.
 - ▶ [Een mobiel apparaat verbinden via een draadloos LAN-router \(LAN-verbinding\)\(P. 182\)](#)
Met behulp van een USB-kabel: sluit aan op de USB-poort voor computeraansluiting aan de achterkant van het apparaat. [▶ Achterkant\(P. 13\)](#)
- Raadpleeg de Help van Chromebook voor meer informatie over afdrukken met een Chromebook.
<https://support.google.com/chromebook/answer/7225252>

■ Afdrukken met IPP Everywhere

Dit apparaat ondersteunt ook IPP Everywhere. Als uw Chromebook IPP Everywhere ondersteunt, kunt u rechtstreeks vanaf uw Chromebook afdrukken met IPP Everywhere.

- 1 Meld u in de Beheerdersmodus aan bij Externe UI.** [▶ Externe UI starten\(P. 266\)](#)
- 2 Klik op de Portal-pagina van de Externe UI op [Instellingen/registratie].** [▶ Portal-pagina van Externe UI\(P. 269\)](#)
- 3 Klik op [Netwerkinstellingen] ▶ [Instellingen voor IPP Everywhere] ▶ [Bewerken].**
 ◻ Het scherm [Instellingen IPP Everywhere bewerken] verschijnt.
- 4 Selecteer het selectievakje [Gebruik IPP Everywhere] en klik op [OK].**
 Als u [Gebruik IPP Everywhere] selecteert, worden de volgende instellingen in [TCP/IP-instellingen] ingesteld op [Aan].
 - Gebruik HTTP
 - Instellingen IPP-afdrukken
 - Gebruik mDNS

Beveiliging

Beveiliging	197
De beheerder-ID en -pincode instellen	198
Gebruikers verifiëren en groepen beheren	200
Gebruikers verifiëren en groepen beheren met Afdelings-id (Beheer afdelings-id)	201
Afdelings-id en pincode registreren	203
Beheer Afdelings-id inschakelen	205
Afdelings-id en pincode op een computer instellen	206
Gebruik per Afdelings-id bevestigen	209
Het netwerk beschermen	210
De Firewall instellen	211
Het poortnummer veranderen	214
Een proxy gebruiken	215
TLS gebruiken	217
IPSec gebruiken	219
IEEE 802.1X gebruiken	224
Sleutel en certificaat beheren en verifiëren	226
Een sleutel en certificaat aanmaken	227
Een sleutel en certificaatondertekeningsverzoek (Certificate Signing Request = CSR) aanmaken en een certificaat krijgen en registreren	229
Een sleutel aanmaken en een certificaat van een SCEP-server krijgen en registreren	232
Als er een foutmelding verschijnt in de certificaatuitgifte-verzoekstatus	237
Een sleutel en certificaat of CA-certificaat registreren van een verlenende bevoegde instantie	239
Een ontvangen certificaat met OCSP verifiëren	241
Lekken van informatie vermijden	242
Gebruik van geheugenmedia beperken	243
Gebruik vanaf een mobiel toestel beperken	244
Afdrukken beperken	245
Afdrukken vanaf een computer beperken tot Beveiligd afdrukken	246
Onbevoegde toegang verhinderen	247
Gebruik van Externe UI beperken	248
Verbinding met een computer via een USB-poort verhinderen	250
LPD, RAW, of WSD configureren	251
HTTP-communicatie uitschakelen	253
Gebruik van het configuratiescherm beperken	254
Een beveiligingsbeleid gebruiken	255

Beveiligingsbeleid-items 258

Beveiliging

C8WA-04C

Dit apparaat is een informatieapparaat dat communicatiefuncties gebruikt en verschillende gegevens verwerkt. Daarom is het belangrijk dat u maatregelen neemt tegen onbevoegde toegang als u dit apparaat in een netwerkgeving gebruikt en ook maatregelen neemt tegen veiligheidsrisico's zoals het lekken van informatie. Dit apparaat heeft verschillende functies en instellingen om deze gevaren en kwetsbaarheden te verminderen. Voor een veilig gebruik van het apparaat moet u de juiste instellingen kiezen en op geschikte manier toepassen in uw gebruiksomgeving en -condities.

Een beheersysteem creëren

Gebruik een administrator-account om het apparaat te beheren en de instellingen te kiezen. Bedien het apparaat met behulp van een systeem waarin uitsluitend (een) specifieke beheerder(s) ID en pincode kent.

► De beheerder-ID en -pincode instellen(P. 198)

Gebruikers en groepen beheren

Het beheren van gebruikers en groepen die het apparaat gebruiken en het gebruik van het apparaat verifiëren, kan onbevoegde toegang en gebruik door derden verhinderen.

► Gebruikers verifiëren en groepen beheren(P. 200)

Netwerkinstellingen

De instellingen voor netwerkbeveiliging toepassen overeenkomstig de gebruiksomgeving kan het gevaar van onbevoegde toegang en bespioneren verminderen.

► Het netwerk beschermen(P. 210)

De gebruiksstatus beheren

Gebruik van een pincode en het instellen van gebruiksbepalingen kan helpen onbevoegd gebruik van Externe UI te verhinderen. Maatregelen implementeren die het gebruik volgens de gebruiksstatus van het apparaat omvatten, kunnen de veiligheid verbeteren.

► Lekken van informatie vermijden(P. 242)

► Onbevoegde toegang verhinderen(P. 247)

Geïntegreerd beheer met behulp van een beveiligingsbeleid

Als u voor dit apparaat een beveiligingsbeleid toepast dat ook bestaat voor andere apparaten, kunt u misschien het informatie-veiligheidsniveau binnen uw organisatie delen.

► Een beveiligingsbeleid gebruiken(P. 255)

De beheerder-ID en -pincode instellen

C8WA-04E

Stel de beheerder-ID en -pincode in om een beheerdersaccount te maken.

Als u een beheerdersaccount maakt, kunnen uitsluitend gebruikers die de verificatiegegevens kennen, inloggen in de Beheerdersmodus om belangrijke instellingen te bekijken en te veranderen. [▶ Beheerder-ID en -pincode \(P. 7\)](#)

Dit gedeelte leert u hoe u de instellingen kiest met behulp van het bedieningspaneel.

Als beheerder-ID en -pincode zijn ingesteld op het apparaat, kunt u de instellingen ook kiezen met behulp van Externe UI vanaf een computer. [▶ Het apparaat vanaf een computer beheren \(Externe UI\) \(P. 265\)](#)

Beheerdersrechten zijn vereist.

1 Op het configuratiescherm selecteert u [Menu] op het scherm [Start] en drukt u op . [▶ Scherm \[Start\] \(P. 96\)](#)

2 Druk op [Beheerinstellingen]  [Gebruikersbeheer]  [Inst. Beheerder.info] .

⇒ Het scherm [Inst. Beheerder.info] verschijnt.

Als het inlogscherm verschijnt, voert u de huidige beheerder-ID en -pincode in en drukt u op .

3 Druk op [Beheerder-ID en pincode]  voer de beheerder-ID in .

Kies een willekeurig nummer. U kunt geen beheerder-ID instellen die uit slechts nullen bestaat, zoals '00' of '0000000'.

4 Voer de pincode beheerder in en druk op .

Kies een willekeurig nummer, maar niet '7654321'. U kunt geen pincode beheerder instellen die slechts uit nullen bestaat, zoals '00' of '0000000'.

5 Voer de pincode nogmaals in en druk op .

⇒ De instellingen worden toegepast.

BELANGRIJK

- Vergeet beheerder-ID en -pincode niet. Als u ze toch bent vergeten, neem dan contact op met uw dealer of servicemonteur. [▶ Als het probleem aanwezig blijft \(P. 485\)](#)

OPMERKING

Beheerdersinformatie instellen

- Druk op het scherm [Inst. Beheerder.info] op [Naam beheerder] om de naam van de beheerder in te stellen.
- U kunt ook het e-mailadres en andere beheerderinformatie instellen met behulp van Externe UI vanaf een computer.
- De ingestelde informatie wordt weergegeven in [Statusmonitor/annuleren]  [Apparaatinformatie] van Externe UI. [▶ Gebruik en logboeken controleren met Externe UI \(P. 272\)](#)

- Het ingestelde e-mailadres wordt de bestemming die u kunt selecteren door op [Naar beheerder mailen] op de portaalpagina van Externe UI te klikken. ► **Portal-pagina van Externe UI(P. 269)**

Beheerder-ID en -pincode wissen

- Wis de ingevoerde waarden van beheerder-ID en -pincode en klik vervolgens op [Toepassen] met de velden leeg gelaten.

Gebruikers verifiëren en groepen beheren

C8WA-04F

Het beheren van gebruikers en groepen die het apparaat gebruiken kan onbevoegde toegang en gebruik door derden verhinderen.

Beheer afdelings-id

Met Beheer afdelings-id gebruikers beheren voor alle functies van het apparaat. Uitsluitend gebruikers die Afdelings-id en pincode kennen, kunnen het apparaat gebruiken. U kunt ook het gebruik van het apparaat voor ieder Afdelings-id volgen, wat kan helpen de kosten in de hand te houden.

▶ **Gebruikers verifiëren en groepen beheren met Afdelings-id (Beheer afdelings-id)(P. 201)**

Gebruikers verifiëren en groepen beheren met Afdelings-id (Beheer afdelings-id)

C8WA-04H

Beheer afdelings-id is een functie voor het beheren van gebruikers en groepen door een Afdelings-id toe te kennen aan iedere gebruiker of groep.

Bij gebruik van Beheer afdelings-id wordt aanbevolen een administrator-account aan te maken en een systeem voor beheer en gebruik door een specifieke gebruiker.

🔗 **Wat u kunt doen met Beheer afdelings-id(P. 201)**

🔗 **Bewerkingsvoorbeelden(P. 201)**

🔗 **Procedure Beheer afdelings-id(P. 202)**

Wat u kunt doen met Beheer afdelings-id

Met behulp van Beheer afdelings-id kunt u het volgende doen:

Beveiliging verbeteren

- Stel een pincode voor Afdelings-id in, zodat u, als gebruikers zich aanmelden, verificatie kunt eisen aan de hand van Afdelings-id en pincode.
- De bewerkingen voor een onbekend Afdelings-id beperken.

Gebruik van monitorapparaat, en kosten beheren

- Aantal pagina's per Afdelings-id tellen en volgen.
- Stel het maximale aantal pagina's in dat per Afdelings-id kan worden afgedrukt, om het aantal vellen papier dat mag worden gebruikt, te beheren.
- De functies van het apparaat beperken via Afdelings-ID.

Bewerkingsvoorbeelden

Wijs een Afdelings-id toe aan gebruikers en groepen, aan de hand van gebruiksomgeving en doel. Bovendien kan het instellen van een pincode voor een Afdelings-id onbevoegde toegang verhinderen en nauwkeuriger beheer mogelijk maken.

Voorbeeld 1: afzonderlijke gebruikers beheren door hen ieder een Afdelings-id toe te kennen

Gebruik deze methode om afzonderlijke gebruikers te beheren door hen ieder een uniek Afdelings-id toe te kennen.

Dit werkt goed als een beperkt aantal mensen het apparaat gebruiken en u voor iedere gebruiker het aantal te bedrukken pagina's, maar ook de toegang tot functies wilt beperken.

Gebruikers loggen in met hun eigen Afdelings-id.

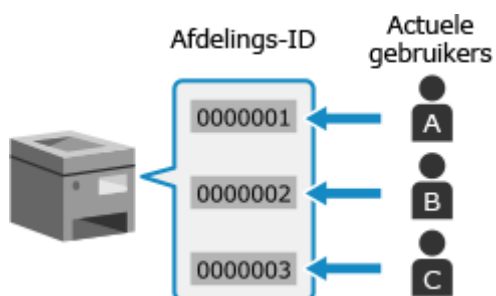

Voorbeeld 2: gebruikers als een groep beheren

Gebruik deze methode om meerdere gebruikers in een groep te beheren door aan iedere groep een uniek Afdelings-id toe te kennen.

Dit werkt goed als een groot aantal mensen of groepen het apparaat gebruiken, zoals kantoorafdelingen en schoolklassen.

Gebruikers loggen in met het Afdelings-id van de groep waartoe ze behoren.

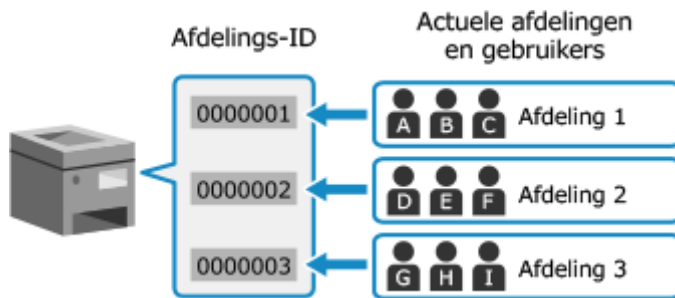

Procedure Beheer afdelings-id

Als u Beheer afdelings-id wilt gebruiken, volg dan onderstaande procedure. Beheerdersrechten zijn vereist.

Stap 1

Stel Beheer afdelings-id in.

- ▶ De beheerder-ID en -pincode instellen(P. 198)
- ▶ Afdelings-id en pincode registreren(P. 203)



Stap 2

Start Beheer afdelings-id.

- Beperk bewerkingen voor onbekende Afdelings-id's, naar behoefte.
- ▶ Beheer Afdelings-id inschakelen(P. 205)



Stap 3

Stel Afdelings-id en pincode op iedere computer in, met behulp van het apparaat.

- ▶ Afdelings-id en pincode op een computer instellen(P. 206)



Stap 4

Pas Beheer afdelings-id toe.

- ▶ Gebruik per Afdelings-id bevestigen(P. 209)

Afdelings-id en pincode registreren

C8WA-04J

Registreer het Afdelings-id dat wordt gebruikt door een te beheren groep of gebruiker. Om de verificatie bij het inloggen te doen plaatsvinden, moet u een pincode instellen. Beperk naar behoefte het aantal pagina's dat kan worden afgedrukt en ook het aantal bruikbare functies voor ieder Afdelings-id.

Dit gedeelte leert u hoe u een Afdelings-id en pincode registreert met behulp van Externe UI vanaf een computer. Op het configuratiescherm selecteert u [Menu] in het scherm [Start] en selecteert u [Beheerinstellingen] om deze informatie te registreren. ►[Afdelings-ID beheer](P. 361)
Beheerdersrechten zijn vereist.

1 Meld u in de Beheerdersmodus aan bij Externe UI. ►Externe UI starten(P. 266)

2 Klik op de Portal-pagina van de Externe UI op [Instellingen/registratie]. ►Portal-pagina van Externe UI(P. 269)

3 Klik op [Gebruikersbeheer] ► [Afdelings-ID beheer].

► Het scherm [Afdelings-ID beheer] verschijnt.

4 Klik op [Nieuwe afdeling registreren].

► Het scherm [Nieuwe afdeling registreren] verschijnt.

5 In [Nieuwe afdeling] stelt u Afdelings-id en pincode in.

- Voer getallen in in [Afdelings-ID].
- Om een pincode in te stellen, selecteer het selectievakje [Pincode instellen] en typt u hetzelfde nummer in [Pincode] en [Bevestigen].

* U kunt geen Afdelings-id en pincode instellen dat alleen uit nullen bestaat, zoals '00' of '0000000'.

6 Configureer [Functies beperken] naar behoefte.

- Om het aantal pagina's dat kan worden afgedrukt, te beperken, selecteert u het gewenste item en voert u het maximumaantal pagina's in [Aantal pagina's].
- Om de bruikbare functies te beperken, selecteert u de items die u wilt beperken.

7 Klik op [OK].

► Het geregistreerde Afdelings-id wordt toegevoegd aan [Paginatotaal afdelings-ID] op het scherm [Afdelings-ID beheer].

8 Uitloggen van Externe UI.

OPMERKING

Een geregistreerd Afdelings-id bewerken

- Om de geregistreerde informatie te bewerken, klikt u op het Afdelings-id dat u wilt bewerken in [Paginatotaal afdelings-ID] op het scherm [Afdelings-ID beheer].

Beheer Afdelings-id inschakelen

C8WA-04K

Na het registreren van een Afdelings-id, configureert u de instellingen om Beheer afdelings-id in te schakelen. Als Beheer afdelings-id is gestart, verschijnt een inlogscherf als u het apparaat gebruikt.

Standaard kunt u vanaf een computer afdrucken zonder dat u hoeft in te loggen.

U kunt de bewerking ook beperken, naar behoefte.

Dit gedeelte leert u hoe u de instellingen kiest met behulp van Externe UI vanaf een computer.

Op het configuratiescherf selecteert u [Menu] in het scherf [Start] en selecteert u [Beheerinstellingen] om de instellingen te kiezen. [▶\[Afdelings-ID beheer\]\(P. 361\)](#)

Beheerdersrechten zijn vereist.

1 Meld u in de Beheerdersmodus aan bij Externe UI. [▶Externe UI starten\(P. 266\)](#)

2 Klik op de Portal-pagina van de Externe UI op [Instellingen/registratie]. [▶Portal-pagina van Externe UI\(P. 269\)](#)

3 Klik op [Gebruikersbeheer] ▶ [Afdelings-ID beheer] ▶ [Bewerken].

⇒ Het scherf [Beheer afdelings-ID's bewerken] verschijnt.

4 Selecteer het selectievakje [Afdelings-ID beheer].

5 Om het afdrucken vanaf een computer met een onbekend Afdelings-ID te beperken.

Wis het selectievakje [Afdrukopdrachten met onbekende ID's toestaan].

* Als dit selectievakje is gewist, moet u het Afdelings-ID op het stuurprogramma instellen alvorens u kunt afdrucken vanaf een computer. [▶Afdelings-id en pincode op een computer instellen\(P. 206\)](#)

6 Klik op [OK].

⇒ De instellingen worden toegepast.

7 Uitloggen van Externe UI.

Afdelings-id en pincode op een computer instellen

C8WA-04L

Als u het afdrucken vanaf een computer met een onbekend Afdelings-id beperkt, moet u Afdelings-id en pincode op iedere computer instellen die het apparaat gebruikt. Als u afdrucken vanaf een computer wilt opnemen in het gebruik voor ieder Afdelings-id (zelfs als deze niet beperkt zijn), stel dan Afdelings-id en pincode in voor iedere computer.

► **Bij gebruik van Windows(P. 206)**

► **Bij gebruik van macOS(P. 207)**

■ Bij gebruik van Windows

Beheerdersrechten zijn vereist op iedere computer.

1 Meld u bij de computer aan met een administrator-account.

2 Klik op [] (Start) ► [] (Settings) ► [Bluetooth en apparaten] ► [Printers en scanners].

► Het scherm [Printers en scanners] verschijnt.

3 Klik op het stuurprogramma van het apparaat ► [Eigenschappen van printer].

► Het scherm met eigenschappen van het stuurprogramma verschijnt.

4 Op het tabblad [Apparaatinstellingen] stelt u [Gebruikersbeheer] in op [Beheer afdelings-id].

5 Klik rechts onderin op [Instellingen].

► Het scherm [Instellingen afdelings-id/pincode] verschijnt.

6 Stel Afdelings-id en pincode in.

- Om een pincode in te stellen, selecteert u het selectievakje [Pincode-instellingen toestaan] en voert u een pincode in.
- Klik op [Verifiëren] om te bevestigen dat Afdelings-id en pincode correct zijn ingevoerd.
* Dit is niet beschikbaar als het apparaat en de computer met elkaar zijn verbonden via een USB- of een WSD-poort (WSD = Web Services on Devices).

7 Stel het verificatieproces en toepasbare bereik in, naar behoefte.

■ Afdelings-id en pincode bevestigen bij het afdrucken

Activeer de selectievakjes [Afdelings-id/pincode bevestigen bij afdrucken].

■ Als het apparaat en de computer met elkaar zijn verbonden via een USB- of een WSD-poort

Selecteer het selectievakje [Afdelings-id en pincode verifiëren op apparaat].

8 Klik op [OK] ► [OK].

► De instellingen worden toegepast.

■ Bij gebruik van macOS

1 Klik op [🍏] ► [Systeemvoorkeuren] ► [Printers en scanners].

► Het scherm [Printers en scanners] verschijnt.

2 Selecteer het apparaat en klik op [Opties en toebehoren].

3 Selecteer op het tabblad [Opties] het selectievakje [Beheer afdelings-id] en klik op [OK].

4 Op het instelscherm van het stuurprogramma stelt u Afdelings-id en pincode in.

Iedere keer dat u afdrukt, moet u Afdelings-id en pincode instellen.

1 Open het printerstuurprogramma, en selecteer het printerstuurprogramma van het apparaat. ► **Afdrukken vanaf een computer(P. 152)**

2 In het snelmenu voor afdrukopties selecteert u [Speciale functies].

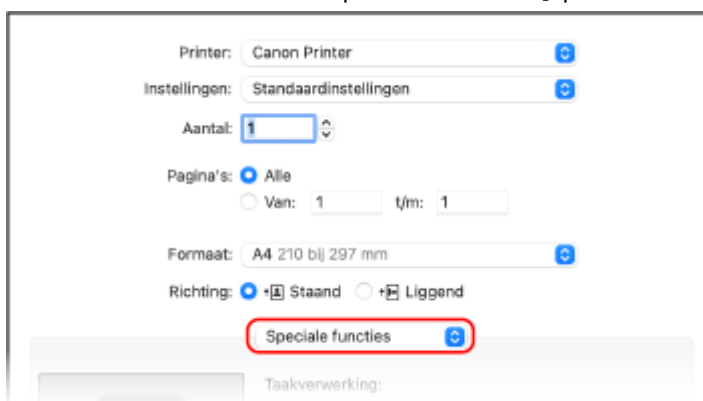

Als er geen afdrukopties worden weergegeven, klikt u op [Toon details] in het afdrukdialogvenster.

3 Selecteer het selectievakje [Gebruik beheer afdelings-id], en klik op [Instellingen].

► Het scherm [Instellingen afdelings-id/pincode] verschijnt.

4 Voer Afdelings-id en pincode in.

5 Stel het verificatieproces en toepasbare bereik in, naar behoefte.

Afdelings-id en pincode bevestigen bij het afdrucken

Selecteer het selectievakje [Afdelings-id/pincode bevestigen bij afdrucken].

6 Klik op [OK].

Gebruik per Afdelings-id bevestigen

C8WA-04R

Met ingeschakeld Beheer afdelings-id kunt u voor ieder Afdelings-id het aantal afgedrukte pagina's zien.

Dit gedeelte leert u hoe u deze informatie bekijkt met behulp van Externe UI vanaf een computer. Op het configuratiescherm selecteert u [Menu] in het scherm [Start] en selecteert u vervolgens [Beheerinstellingen] om deze informatie te bekijken. **[Afdelings-ID beheer](P. 361)**
Beheerdersrechten zijn vereist.

- 1 Meld u in de Beheerdersmodus aan bij Externe UI.** **[Externe UI starten](P. 266)**
- 2 Klik op de Portal-pagina van de Externe UI op [Instellingen/registratie].** **[Portal-pagina van Externe UI](P. 269)**
- 3 Klik op [Gebruikersbeheer] ▶ [Afdelings-ID beheer].**

⇒ Het scherm [Afdelings-ID beheer] verschijnt.

- 4 In [Paginatotaal afdelings-ID] kunt u het gebruik bekijken.**

Afdelings-ID	Paginatotaal/paginabeperking	Totaal aantal afgedruken
7654321	0	
Onbekende ID-opdrachten	2	
RX-afdruk	0	

■ Uitsluitend de teller voor een bepaald Afdelings-id terugstellen

Voor het Afdelings-id met de terug te stellen teller klikt u op [Wis teller] ▶ [OK].

■ De teller voor alle Afdelings-ids terugstellen

Klik op [Alle tellers wissen] ▶ [OK].

- 5 Na het bekijken van de teller logt u uit van Externe UI.**

Het netwerk beschermen

C8WA-04S

Als u het apparaat op een netwerk aansluit, kunt u verbinding maken met computers en mobiele apparaten voor handige bewerkingen. Maar dit creëert ook risico's van onbevoegde toegang en spionagepraktijken via het netwerk. Als u de passende beveiligingsinstellingen bij uw netwerkomgeving kiest, kunt u deze risico's verkleinen om een veiliger gebruik van het apparaat te garanderen.

Filteren met behulp van de Firewallinstellingen

Laat uitsluitend communicatie toe met apparaten met een specifiek IP-adres of MAC-adres om onbevoegde toegang te verhinderen.

De Firewall instellen(P. 211)

Poortregeling

Als het poortnummer dat door een communicerend apparaat (zoals een computer of server) wordt gebruikt, wordt veranderd, verander dan ook de instelling op het apparaat. Bovendien: als het duidelijk is dat er een onnodig protocol is, wordt gebruik van het protocol op het apparaat verboden en wordt die poort gesloten om inbreuk van buitenaf te verhinderen.

Het poortnummer veranderen(P. 214)

Een proxyserver gebruiken

Als u een proxyserver gebruikt om het apparaat te verbinden met een netwerk, maakt dat niet alleen het communicatiebeheer gemakkelijker, maar het verhindert ook onbevoegde toegang, en versterkt antivirusbeveiliging voor grotere veiligheid.

Een proxy gebruiken(P. 215)

Communicatie versleutelen met behulp van TLS

U kunt TLS gebruiken om communicatie te versleutelen wanneer u via Externe UI werkt. Tijdens communicatie vermindert dit het risico van het bespioneren van gegevens en knoeien.

TLS gebruiken(P. 217)

Communicatie versleutelen met behulp van IPSec

Met Internet Protocol Security (IPSec) versleutelt u gegevens op het IP-protocolniveau. Dit vermindert het risico van spionage en knoeien tijdens communicatie zonder dat u vertrouwt op een toepassing of netwerkconfiguratie.

IPSec gebruiken(P. 219)

Het apparaat in een netwerk met IEEE 802.1X verificatie gebruiken

Als u het apparaat aansluit op een netwerk dat verificatie met IEEE 802.1X gebruikt, moet u bepaalde instellingen op het apparaat kiezen zoals de door de verificatieserver beheerde verificatiemethode.

IEEE 802.1X gebruiken(P. 224)

Sleutel en certificaat beheren en verifiëren

U kunt sleutel en certificaat aanmaken die worden gebruikt om communicatie te versleutelen, en een van de certificeringsinstantie gekregen sleutel en certificaat registreren. Met het configureren van de instellingen om de intrekkingstatus van een certificaat (met behulp van OCSP) te controleren, kunt u controleren of een van de certificeringsinstantie gekregen certificaat is ingetrokken.

Sleutel en certificaat beheren en verifiëren(P. 226)

■ Zie ook

Voor de netwerkinstellingen bij de installatie raadpleegt u het onderstaande.

De machine configureren voor de netwerkomgeving(P. 64)

De Firewall instellen

C8WA-04U

Stel de pakketfiltering-Firewall in om onbevoegde toegang te vermijden.

In de eerste plaats moet u instellen of communicatie met andere apparaten wordt toegestaan of geblokkeerd. Daarna geeft u de IP-adressen of MAC-adressen op van apparaten die u als uitzonderingen wilt blokkeren of toestaan. Voor het aantal adressen dat kan worden opgegeven en de protocollen waarvan de communicatie kan worden beperkt, raappleegt u de Firewall-specificaties. [▶ Firewall\(P. 30\)](#)

[▶ IP-adresfiltering instellen\(P. 211\)](#)

[▶ MAC-adresfiltering instellen\(P. 212\)](#)

BELANGRIJK

- Filteren van een MAC-adres is niet mogelijk als het apparaat is aangesloten op een draadloos LAN.
- Multicastadressen en broadcastadressen zijn niet beperkt, ook niet wanneer de instelling is gekozen om het verzenden van gegevens van het apparaat naar andere apparaten te blokkeren.

IP-adresfiltering instellen

Stel IPv4-adresfiltering of IPv6-adresfiltering in, naargelang uw gebruiksomgeving.

Dit gedeelte leert u hoe u de instellingen kiest met behulp van Externe UI vanaf een computer.

Op het configuratiescherm: selecteer [Menu] in het scherm [Start] en selecteer dan [Voorkeuren] om de instellingen te kiezen. U kunt het configuratiescherm echter uitsluitend gebruiken om het filter in of uit te schakelen. [▶](#)

[Firewallinstellingen](P. 305)

Beheerdersrechten zijn vereist. U moet het apparaat opnieuw starten om de instellingen toe te passen.

BELANGRIJK

- Als u een onjuist IP-adres instelt, hebt u niet langer toegang tot Externe UI. In dat geval moet u op het configuratiescherm de Firewallinstellingen uitschakelen, en vervolgens met behulp van Externe UI het IP-adres weer instellen.

1 Meld u in de Beheerdersmodus aan bij Externe UI. [▶ Externe UI starten\(P. 266\)](#)

2 Klik op de Portal-pagina van de Externe UI op [Instellingen/registratie]. [▶ Portal-pagina van Externe UI\(P. 269\)](#)

3 Klik op [Netwerkinstellingen] ▶ [Firewallinstellingen].

⇒ Het scherm [Firewallinstellingen] verschijnt.

4 Klik op [Bewerken] voor het verzend- of ontvangstfilter bij het IP-adres.

- Om het verzenden van gegevens vanaf het apparaat naar andere apparaten te beperken, klikt u op [Bewerken] voor het verzendfilter.

- Om het ontvangen van gegevens van andere apparaten te beperken, klikt u op [Bewerken] voor het ontvangstfilter.

5 Selecteer het selectievakje [Gebruik filter].

⇒ Het IP-adres is ingeschakeld.

6 In [Standaardbeleid] kiest u de primaire filterinstellingen.

Als een primaire filterinstelling moet u selecteren of communicatie met andere apparaten moet worden toegestaan of geblokkeerd.

7 Registreer [Uitzonderingsadressen].

- In [Te registreren adres] voert u een IP-adres in en klikt u op [Toevoegen].
- U kunt ook een reeks IP-adressen opgeven met behulp van een afbreekstreepje (-) of voorvoegsellengte.

Invoervoorbeeld:

- **Een IPv4-adres**
192.168.0.10
- **Een IPv6-adres**
fe80::10
- **Een reeks opgeven**
192.168.0.10-192.168.0.20
192.168.0.32/27
fe80::1234/64

8 Klik op [OK].

9 Start het apparaat opnieuw op. ▶ Start het apparaat opnieuw op (P. 89)

⇒ De instellingen worden toegepast.

MAC-adresfiltering instellen

Dit gedeelte leert u hoe u de instellingen kiest met behulp van Externe UI vanaf een computer. Op het configuratiescherm: selecteer [Menu] op het scherm [Start], en selecteer dan [Voorkeuren] om de instellingen te kiezen. Sommige instellingen kunt u niet kiezen met behulp van het configuratiescherm. ▶ **[Firewallinstellingen] (P. 305)**

Beheerdersrechten zijn vereist. U moet het apparaat opnieuw opstarten om de instellingen toe te passen.

BELANGRIJK

- Als u een onjuist MAC-adres instelt, hebt u niet langer toegang tot de Externe UI. In dat geval moet u op het configuratiescherm de Firewallinstellingen uitschakelen, en vervolgens met behulp van Externe UI het MAC-adres weer instellen.

1 Meld u in de Beheerdersmodus aan bij Externe UI. ▶ Externe UI starten (P. 266)

2 Klik op de Portal-pagina van de Externe UI op [Instellingen/registratie]. Portal-pagina van Externe UI(P. 269)

3 Klik op [Netwerkinstellingen] ► [Firewallinstellingen].

► Het scherm [Firewallinstellingen] verschijnt.

4 Klik op [Bewerken] voor het verzend- of ontvangstfilter bij het MAC-adres.

- Om het verzenden van gegevens vanaf het apparaat naar andere apparaten te beperken, klikt u op [Bewerken] voor het verzendfilter.
- Om het ontvangen van gegevens van andere apparaten te beperken, klikt u op [Bewerken] voor het ontvangstfilter.

5 Selecteer het selectievakje [Gebruik filter].

► Het MAC-adres is ingeschakeld.

6 In [Standaardbeleid] kiest u de primaire filterinstellingen.

Als een primaire filterinstelling moet u selecteren of communicatie met andere apparaten moet worden toegestaan of geblokkeerd.

7 Registreer [Uitzonderingsadressen].

- In [Te registreren adres] voert u een MAC-adres in en klikt u op [Toevoegen].
- Voer MAC-adressen in zonder scheiding met behulp van afbreekstreepje (-) of dubbele punt (:).

Invoervoorbeeld:

123A456B789C

8 Klik op [OK].

9 Start het apparaat opnieuw op. Start het apparaat opnieuw op(P. 89)

► De instellingen worden toegepast.

Het poortnummer veranderen

C8WA-04W

Belangrijke protocollen maken meestal gebruik van vaste poortnummers, maar deze kunnen worden veranderd omwille van een verhoogde beveiliging. De poortnummers moeten op communicerende apparaten (bijvoorbeeld computer of server) gelijk zijn, dus als het poortnummer wordt veranderd, moet de instelling op het apparaat ook worden veranderd.

Dit gedeelte leert u hoe u de instellingen kiest met behulp van Externe UI vanaf een computer.

Op het configuratiescherm selecteert u [Menu] in het scherm [Start] en selecteert u [Voorkeuren] om de instellingen te kiezen. [▶\[Instellingen poortnummer\]\(P. 315\)](#)

Beheerdersrechten zijn vereist. U moet het apparaat opnieuw opstarten om de instellingen toe te passen.

- 1 Meld u in de Beheerdersmodus aan bij Externe UI.** [▶Externe UI starten\(P. 266\)](#)
- 2 Klik op de Portal-pagina van de Externe UI op [Instellingen/registratie].** [▶Portal-pagina van Externe UI\(P. 269\)](#)
- 3 Klik op [Netwerkinstellingen] ▶ [Instellingen poortnummer] ▶ [Bewerken].**
- 4 Verander het poortnummer van het protocol en klik op [OK].**
- 5 Start het apparaat opnieuw op.** [▶Start het apparaat opnieuw op\(P. 89\)](#)

⇒ Het scherm [Instellingen poortnummer bewerken] verschijnt.

⇒ De instellingen worden toegepast.

OPMERKING

Protocolinstellingen

- Voor de protocolinstellingen en instellingen van de functies met gebruikmaking van het protocol, raadpleegt u het onderstaande:

[LPD/RAW/WSD](#) [▶LPD, RAW, of WSD configureren\(P. 251\)](#)

[HTTP](#) [▶HTTP-communicatie uitschakelen\(P. 253\)](#)

[POP3](#) [▶Het ontvangen en afdrucken van I-faxen voorbereiden\(P. 150\)](#)

[Multicast Discovery](#) [▶SLP-communicatie configureren\(P. 76\)](#)

[SNMP](#) [▶SNMP configureren\(P. 71\)](#)

Het poortnummer van de proxyserver veranderen

- Om het poortnummer van de proxyserver te veranderen, raadpleegt u het volgende:
 - [▶Een proxy gebruiken\(P. 215\)](#)

Het poortnummer van het printerstuurprogramma veranderen (Windows)

- Als het poortnummer van het afdrukprotocol (LPD of RAW) wordt veranderd op het apparaat, verander dan ook de poortnummer-instelling op de computer. [▶Een printerpoort kiezen \(Windows\)\(P. 144\)](#)

Een proxy gebruiken

C8WA-04X

Als u een proxyserver gebruikt om verbinding te maken met een netwerk, maakt dat niet alleen het communicatiebeheer gemakkelijker, maar het verhindert ook onbevoegde toegang en versterkt antivirusbeveiliging voor grotere veiligheid.

Kies deze instellingen met behulp van Externe UI vanaf een computer. U kunt de instellingen niet kiezen met behulp van het configuratiescherm. Beheerdersrechten zijn vereist.

Vereiste voorbereidingen

- Bereid adres, poortnummer en verificatie-informatie van de proxyserver voor.

1 Meld u in de Beheerdersmodus aan bij Externe UI. ▶ Externe UI starten(P. 266)

2 Klik op de Portal-pagina van de Externe UI op [Instellingen/registratie]. ▶ Portal-pagina van Externe UI(P. 269)

3 Klik op [Netwerkinstellingen] ▶ [Proxy-instellingen] ▶ [Bewerken].

⇒ Het scherm [Proxy-instellingen bewerken] verschijnt.

4 Selecteer het selectievakje [Gebruik proxy].

5 Voer adres en poortnummer van de proxyserver in.

- In [Adres HTTP-proxyserver] voert u IP-adres en hostnaam in.
- In [Poortnummer HTTP-proxyserver] voert u het poortnummer in.

6 Stel toepassingsbereik en verificatie-informatie in, naargelang uw gebruiksomgeving.

■ Als u een proxyserver gebruikt die ook is gespecificeerd voor communicatie met apparaten in hetzelfde domein

Selecteer het selectievakje [Gebruik proxy binnen zelfde domein].

■ Als verificatie is vereist voor verbinding met een proxyserver

Selecteer het selectievakje [Gebruik proxy-authenticatie] en voer de gebruikersnaam in die moet worden gebruikt voor verificatie. Gebruik single-byte alfanumerieke tekens.

Om een wachtwoord in te stellen dat wordt gebruikt voor verificatie, selecteert u het selectievakje [Wachtwoord instellen/wijzigen] en voert u het wachtwoord in. Gebruik single-byte alfanumerieke tekens.

7 Klik op [OK].

⇒ De instellingen worden toegepast.

8 Uitloggen van Externe UI.

TLS gebruiken

C8WA-04Y

Transport Layer Security (TLS) is een techniek voor het versleutelen van gegevens die via het netwerk worden verzonden of ontvangen. Communicatie versleutelen met TLS wanneer u via Externe UI werkt, vermindert tijdens communicatie het risico van het bespioneren van gegevens en knoeien.

Als u communicatie met TLS-versleuteling wilt gebruiken voor de externe UI, moet u sleutel en certificaat (servercertificaat) opgeven die u wilt gebruiken voordat u TLS inschakelt op de Externe UI.

Dit gedeelte leert u hoe u de instellingen kiest met behulp van Externe UI vanaf een computer.

Op het configuratiescherm: selecteer [Menu] in het scherm [Start] en selecteer dan [Beheerinstellingen] om de instellingen te kiezen. U kunt het configuratiescherm echter uitsluitend gebruiken om TLS op Externe UI in of uit te schakelen. [▶\[Externe UI gebruiken\]\(P. 366\)](#)

Beheerdersrechten zijn vereist. U moet het apparaat opnieuw starten om de instellingen toe te passen.

Vereiste voorbereidingen

- Bereid sleutel en certificaat voor die u wilt gebruiken voor communicatie met TLS-versleuteling. [▶Sleutel en certificaat beheren en verifiëren\(P. 226\)](#)

1 Meld u in de Beheerdersmodus aan bij Externe UI. [▶Externe UI starten\(P. 266\)](#)

2 Klik op de Portal-pagina van de Externe UI op [Instellingen/registratie]. [▶Portal-pagina van Externe UI\(P. 269\)](#)

3 Klik in [Netwerkinstellingen] op [TLS-instellingen].

⇒ Het scherm [TLS-instellingen] verschijnt.

4 Geef sleutel en certificaat op die u wilt gebruiken voor communicatie met TLS-versleuteling.

1 Klik in [Instellingen sleutel en certificaat] op [Sleutel en certificaat].

⇒ Het scherm [Instellingen sleutel en certificaat] verschijnt.

2 Klik rechts naast te gebruiken sleutel en certificaat op [Registreer standaard sleutel].

- Als u op de sleutelnaam klikt (of op het certificaatpictogram), verschijnen de certificaatdetails.
- Op het scherm voor certificaatdetails klikt u op [Certificaat verifiëren] om te verifiëren dat het certificaat geldig is.

5 Stel TLS-versie en algoritme in.

1 Klik op [TLS-details] ▶ [Bewerken].

⇒ Het scherm [TLS-details bewerken] verschijnt.

2 Stel bruikbare versie en algoritme in en klik op [OK].

Sommige combinaties van versies en algoritmen kunnen niet worden gebruikt. Voor de ondersteunde combinaties van versies en algoritmen raadpleegt u de TLS-specificaties. [▶TLS\(P. 33\)](#)

[Toegestane versies]

Geef de maximum- en minimumversies van TLS op.

[Algoritme-instellingen]

Selecteer het selectievakje van het algoritme dat u wilt gebruiken voor TLS.

6 Schakel TLS in op externe UI.

- 1 Klik op [Licentie/overig] ► [Instellingen externe UI] ► [Bewerken].
 ⇒ Het scherm [Instellingen externe UI bewerken] verschijnt.
- 2 Selecteer het selectievakje [Gebruik TLS], en klik op [OK].

7 Start het apparaat opnieuw op. ► Start het apparaat opnieuw op(P. 89)

⇒ De instellingen worden toegepast.

OPMERKING

Als er bij het opstarten van de Externe UI een waarschuwing melding verschijnt

- Bij het opstarten van de Externe UI met ingeschakelde TLS kan een waarschuwing melding over het beveiligingscertificaat verschijnen. Als er geen problemen zijn met certificaat of TLS-instellingen, kunt u doorgaan met de bewerkingen.

TLS gebruiken om ontvangen I-Faxen te versleutelen

- Als de POP3-server TLS ondersteunt, kunt u TLS gebruiken voor communicatie met de server. ► **Het ontvangen en afdrukken van I-faxen voorbereiden(P. 150)**

IPSec gebruiken

C8WA-050

Gebruik IP Security Protocol (IPSec) om spionage van en knoeien met IP-pakketten te verhinderen die via een IP-netwerk worden verzonden en ontvangen. Dit past versleuteling op IP-protocolniveau toe om beveiliging te garanderen zonder dat u vertrouwt op een toepassing of netwerkconfiguratie.

- ▶ **Toepasbare condities en ondersteunde modi voor IPSec(P. 219)**
- ▶ **IPSec-beleidsconfiguratie(P. 219)**
- ▶ **IPSec instellen(P. 220)**

Toepasbare condities en ondersteunde modi voor IPSec

Pakketten waar IPSec niet geldt

- Pakketten die een loopback-, multicast- en broadcastadres opgeven
- IKE-pakketten die vanaf UDP-poort 500 zijn verzonden
- Pakketten voor 'neighbor solicitation' en 'neighbor advertisement' van ICMPv6

Bedieningsmodus van het protocol voor uitwisselen van sleutels (IKE-modus. IKE = Internet Key Exchange)

De door het apparaat ondersteunde IKE-modus is uitsluitend de hoofdmodus die wordt gebruikt om pakketten te versleutelen. De agressieve modus die niet versleutelt, wordt niet ondersteund.

Communicatiemodus

De door het apparaat ondersteunde communicatiemodus is slechts de transportmodus, die uitsluitend het gedeelte zonder de IP-koptekst versleutelt. De tunnelmodus, die het hele IP-pakket versleutelt, wordt niet ondersteund.

IPSec samen met IP-adresfiltering gebruiken

De instellingen voor het IP-adresfilter worden eerst toegepast. ▶ **De Firewall instellen(P. 211)**

IPSec-beleidsconfiguratie

Om IPSec-communicatie op het apparaat toe te passen, moet u een IPSec-beleid creëren dat het toepasbare bereik en algoritmes voor verificatie en versleuteling omvat. Het beleid wordt uitsluitend samengesteld uit de volgende items.

Selector

Geef op welke IP-pakketten worden toegepast voor IPSec-communicatie. Naast het opgeven van het IP-adres van het apparaat en communicerende apparaten kunt u ook hun poortnummers opgeven.

IKE

Het protocol voor uitwisselen van sleutels ondersteunt Internet Key Exchange Version 1 (IKEv1). Voor de verificatiemethode selecteert u de gedeelde-sleutelmethode of digitale-handtekeningmethode.

- **Gedeelde-sleutelmethode:**
Deze verificatiemethode gebruikt een algemeen sleutelwoord, genaamd Gedeelde sleutel, voor communicatie tussen het apparaat en andere apparaten.
- **Digitale-handtekeningmethode**
Het apparaat en andere apparaten testen elkaar door wederzijds hun digitale handtekeningen te verifiëren.

ESP / AH

Kies de instellingen voor ESP / AH, het protocol dat wordt gebruikt voor IPSec-communicatie. U kunt ESP en AH gelijktijdig gebruiken. Gebruik Perfect Forward Secrecy (PFS) voor nog betere beveiliging.

IPSec instellen

Schakel het gebruik van IPSec in. Creëer en registreer het IPSec beleid. Als er meer dan één beleid is gecreëerd, geef dan de volgorde op waarin ze worden toegepast.

Dit gedeelte leert u hoe u de instellingen kiest met behulp van Externe UI vanaf een computer.

Op het configuratiescherm: selecteer [Menu] in het scherm [Start] en selecteer dan [Voorkeuren] om de instellingen te kiezen. U kunt het configuratiescherm echter uitsluitend gebruiken om IPsec in of uit te schakelen. ►[Gebruik IPSec] (P. 315)

Beheerdersrechten zijn vereist. U moet het apparaat opnieuw starten om de instellingen toe te passen.

Vereiste voorbereidingen

- Verbind het apparaat rechtstreeks met een computer op hetzelfde virtual private network (VPN) als het apparaat. Bevestig de condities van de bewerking, en realiseer vooraf de instellingen op de computer. ► **IPSec(P. 30)**
- Bereid het volgende voor in overeenstemming met de IKE-verificatiemethode:
 - Als u de gedeelde-sleutelmethode gebruikt, schakel dan TLS in voor communicatie via Externe UI. ► **TLS gebruiken(P. 217)**
 - Als u de digitale-handtekeningmethode gebruikt, bereid dan de te gebruiken sleutel en certificaat voor. ► **Sleutel en certificaat beheren en verifiëren(P. 226)**
- Bij gebruik van PFS: controleer dat PFS is ingeschakeld op het communicerende apparaat.

1 Meld u in de Beheerdersmodus aan bij Externe UI. ► **Externe UI starten(P. 266)**

2 Klik op de Portal-pagina van de Externe UI op [Instellingen/registratie]. ► **Portal-pagina van Externe UI(P. 269)**

3 Klik op [Netwerkinstellingen] ► [IPSec-instellingen] ► [Bewerken].

►► Het scherm [IPSec-instellingen bewerken] verschijnt.

4 Selecteer het selectievakje [Gebruik IPSec], en klik op [OK].

Als u uitsluitend pakketten wilt ontvangen die aan het beleid voldoen, maak dan het selectievakje [Pakketten zonder beleid ontvangen] leeg.

5 Klik op [Nieuw beleid registreren].

►► Het scherm [Nieuw IPSec-beleid registreren] verschijnt.

6 In [Beleidsinstellingen] voert u de naam van het beleid in en selecteert u het selectievakje [Beleid inschakelen].

Geef het beleid een naam die het identificeert. Gebruik single-byte alfanumerieke tekens.

7 In [Selector-instellingen] stelt u de selector in.

[Plaatselijke adresinstellingen]

Selecteer het type IP-adres van het apparaat waarvoor het beleid geldt.

- Als u IPSec op alle IP-pakketten wilt toepassen, selecteert u [Alle IP-adressen].
- Als u IPSec wilt toepassen op IP-pakketten die zijn verzonden / ontvangen met behulp van een IPv4- of IPv6-adres, selecteert u [IPv4-adres] of [IPv6-adres].

[Instellingen extern adres]

Selecteer het type IP-adres van het communicerende apparaat waarvoor het beleid geldt.

- Als u IPSec op alle IP-pakketten wilt toepassen, selecteert u [Alle IP-adressen].
- Als u IPSec wilt toepassen op IP-pakketten die zijn verzonden / ontvangen met behulp van een IPv4- of IPv6-adres, selecteert u [Alle IPv4-adressen] of [Alle IPv6-adressen].
- Als u een IPv4- of IPv6-adres waarop IPSec wordt toegepast, wilt opgeven, selecteert u [Handmatige IPv4-instellingen] of [Handmatige IPv6-instellingen].

[Adressen om handmatig in te stellen]

Als [Handmatige IPv4-instellingen] of [Handmatige IPv6-instellingen] is geselecteerd, voert u het IP-adres in. U kunt ook een reeks IP-adressen opgeven met behulp van een afbreekstreepje (-).

Invoervoorbeeld:

- **Een IPv4-adres**
192.168.0.10
- **Een IPv6-adres**
fe80::10
- **Specificatie van het bereik**
192.168.0.10-192.168.0.20

[Subnetinstellingen]

Als [Handmatige IPv4-instellingen] is geselecteerd, kunt u een subnetmasker gebruiken om het bereik van IPv4-adressen op te geven.

Invoervoorbeeld:

255.255.255.240

[Prefixlengte]

Als [Handmatige IPv6-instellingen] is geselecteerd, kunt u een voorvoegsellengte gebruiken om het bereik van de IPv6-adressen op te geven. Voer de voorvoegsellengte in met een bereik tussen 0 en 128.

[Poortinstellingen]

Stel de poort waarop IPSec wordt toegepast in in [Lokale poort] op het apparaat en in [Externe poort] op het communicerende apparaat.

- Als u IPSec op alle poortnummers wilt toepassen, selecteert u [Alle poorten].
- Als u IPSec op een specifiek protocol wilt toepassen, zoals HTTP of WSD, selecteert u [Eén poort] en voert u het poortnummer van het protocol in.

8 In [IKE-instellingen] stelt u IKE in.

[IKE-modus]

Het apparaat ondersteunt uitsluitend de hoofdmodus.

[Authenticatiemethode]

Selecteer de verificatiemethode van het apparaat.

- Als [Methode gedeelde sleutel] is geselecteerd, klikt u op [Instellingen gedeelde sleutel] ► voer de reeks in die u wilt gebruiken als gedeelde sleutel; gebruik single-byte alfanumerieke tekens ► klik op [OK].
- Als [Methode digitale handtekening] is geselecteerd, klikt u op [Sleutel en certificaat] ► [Registreer standaard sleutel] rechts van sleutel en certificaat die u wilt gebruiken.

[Geldigheid]

Voer (in minuten) de geldige periode van IKE SA (ISAKMP SA) in die u wilt gebruiken als het pad voor de besturingscommunicatie.

[Authenticatie-/encryptie-algoritme]

Selecteer het algoritme dat u wilt gebruiken voor sleuteluitwisseling.

9 In [IPSec-netwerkinstellingen] configureert u de IPSec-netwerkinstellingen.

[Gebruik PFS]

Selecteer dit selectievakje om PFS voor de sessiesleutel te configureren.

[Geldigheid]

Geef de geldige periode van IPSec SA op die u wilt gebruiken als het gegevenscommunicatiepad, op basis van tijd, formaat, of beide.

- Als het selectievakje [Geef tijd op] is geselecteerd, voert u de geldige periode in minuten in.
- Als het selectievakje [Geef formaat op] is geselecteerd, voert u de geldige periode in megabytes in.
- Als beiden zijn geselecteerd, wordt het item toegepast waarvan de opgegeven waarde het eerst wordt bereikt.

[Authenticatie-/encryptie-algoritme]

Selecteer dit selectievakje volgens de te gebruiken IPSec koptekst (ESP en AH) en diens algoritme.

[ESP-authenticatie]

Als [ESP] is geselecteerd, selecteert u het verificatie-algoritme. Om ESP-verificatie toe te passen, selecteert u [SHA1]. Anders selecteert u [Niet gebruiken].

[ESP-encryptie]

Als [ESP] is geselecteerd, selecteert u het versleutelingalgoritme. Als u het algoritme wilt opgeven, selecteert u [NULL]. Om versleuteling uit te schakelen, selecteert u [Niet gebruiken].

[Verbindingsmodus]

Het apparaat ondersteunt uitsluitend de transportmodus.

10 Klik op [OK].

⇒ Het nieuw geregistreerde beleid wordt toegevoegd aan [Geregistreerd IPSec-beleid] op het scherm [IPSec-instellingen].

■ Als er meer dan één beleid is geregistreerd

Klik op [Omhoog] of [Omlaag] rechts van de beleidsnaam om de prioriteit in te stellen. Een beleid met hoger niveau heeft prioriteit bij toepassing voor IPSec-communicatie.

Prioriteit	Beleidsnaam	Status	Omhoog	Omlaag	Verwijderen
1	policy001	Ingeschakeld			
2	policy002	Ingeschakeld			
3	policy003	Ingeschakeld			

11 Start het apparaat opnieuw op. ▶ Start het apparaat opnieuw op (P. 89)

⇒ De instellingen worden toegepast.

OPMERKING

Een geregistreerd beleid bewerken

- Om de geregistreerde informatie te bewerken, klikt u op de beleidsnaam die u wilt bewerken in [Geregistreerd IPSec-beleid] op het scherm [IPSec-instellingen].

IEEE 802.1X gebruiken

C8WA-051

In een netwerk omgeving met IEEE 802.1X-verificatie mogen uitsluitend client-apparaten (supplicanten) die zijn geverifieerd door de verificatieserver (RADIUS-server) verbinding maken met het netwerk via de LAN-schakelaar (verificator), waarbij onbevoegde toegang wordt geblokkeerd. Als u het apparaat aansluit op een netwerk dat verificatie met IEEE 802.1X gebruikt, moet u bepaalde instellingen op het apparaat kiezen zoals de door de verificatieserver beheerde verificatiemethode.

► **IEEE 802.1X-verificatiemethoden(P. 224)**

► **IEEE 802.1X instellen(P. 224)**

IEEE 802.1X-verificatiemethoden

De volgende IEEE 802.1X-verificatiemethoden worden ondersteund:

TLS

Het apparaat en verificatieserver verifiëren elkaar door wederzijds hun certificaten te verifiëren. Dit kan niet samen met een andere verificatiemethode worden gebruikt.

TTLS

Bij deze verificatiemethode wordt de apparaatverificatie verricht met een gebruikersnaam en wachtwoord, en de serververificatie met een CA-certificaat. U kunt MSCHAPv2 of PAP selecteren als het interne protocol. TTLS kan gelijktijdig worden gebruikt met PEAP.

PEAP

De vereiste instellingen zijn bijna gelijk aan die van TTLS. MS-CHAPv2 wordt gebruikt als het interne protocol.

IEEE 802.1X instellen

Schakel eerst IEEE 802.1X in en stel dan de verificatiemethode in.

Dit gedeelte leert u hoe u de instellingen kiest met behulp van Externe UI vanaf een computer.

Op het configuratiescherm: selecteer [Menu] in het scherm [Start] en selecteer dan [Voorkeuren] om de instellingen te kiezen. U kunt het configuratiescherm echter uitsluitend gebruiken om IEEE 802.1X in of uit te schakelen. ► **IEEE 802.1X-instellingen(P. 305)**

Beheerdersrechten zijn vereist. U moet het apparaat opnieuw starten om de instellingen toe te passen.

Vereiste voorbereidingen

- Als u TLS gebruikt als de verificatiemethode, bereid dan sleutel en certificaat voor die zijn uitgegeven door de certificaatverlener en worden gebruikt om het apparaat te verifiëren. ► **Sleutel en certificaat beheren en verifiëren(P. 226)**
 - * Een vooraf geïnstalleerd CA-certificaat of een vanaf Externe UI geïnstalleerd CA-certificaat wordt gebruikt voor server-verificatie.
- Als u TTLS of PEAP gebruikt als verificatiemethode, gebruik dan TLS-versleuteling met behulp van Externe UI voor de communicatie. ► **TLS gebruiken(P. 217)**

1 Meld u in de Beheerdersmodus aan bij Externe UI. ► **Externe UI starten(P. 266)**

2 Klik op de Portal-pagina van de Externe UI op [Instellingen/registratie]. ► **Portal-pagina van Externe UI(P. 269)**

3 Klik op [Netwerkinstellingen] ► [IEEE 802.1X-instellingen] ► [Bewerken].

► Het scherm [IEEE 802.1X-instellingen bewerken] verschijnt.

4 Selecteer het selectievakje [Gebruik IEEE 802.1X] en voer de inlognaam in.

Voor de inlognaam voert u een naam in om de gebruiker (EAP-identiteit) te identificeren. Gebruik single-byte alfanumerieke tekens.

■ Het certificaat van een verificatie-server verifiëren

Activeer het selectievakje [Authenticatie servercertificaat controleren].

Als u de algemene naam van het certificaat verifieert, activeer dan het selectievakje [Verificatieservernaam controleren] en voer de naam in van de verificatieserver waarop de gebruiker is geregistreerd.

5 Kies de instellingen aan de hand van de te gebruiken verificatiemethode.

■ Bij gebruik van TLS

1 Selecteer het selectievakje [Gebruik TLS].

2 Klik in [Naam van te gebruiken sleutel] op [Sleutel en certificaat].

► Het scherm [Instellingen sleutel en certificaat] verschijnt.

3 Klik rechts naast te gebruiken sleutel en certificaat op [Registreer standaard sleutel].

- Klik op de sleutelnaam (of op het certificaat-pictogram) om de certificaatdetails weer te geven.
- Op het scherm voor certificaatdetails klikt u op [Certificaat verifiëren] om te verifiëren dat het certificaat geldig is.

■ Bij gebruik van TTLS of PEAP

1 Selecteer het selectievakje [Gebruik TTLS] of [Gebruik PEAP].

Als u TTLS gebruikt, selecteer dan het te gebruiken interne protocol.

2 Gebruik [Gebruik inlognaam als gebruikersnaam] om te bepalen of de inlognaam van verificatie met IEEE 802.1X wordt gebruikt voor de gebruikersnaam.

3 Klik in [Instellingen gebruikersnaam/wachtwoord] op [Wijzig gebruikersnaam/wachtwoord].

► Het scherm [Wijzig gebruikersnaam/wachtwoord] verschijnt.

4 Stel naam en wachtwoord van de gebruiker in en selecteer het selectievakje [OK].

- Voer de gebruikersnaam in. Gebruik single-byte alfanumerieke tekens.
- Om een wachtwoord in te stellen, selecteert u het selectievakje [Wijzig wachtwoord] en voert u zowel in [Wachtwoord] als in [Bevestigen] hetzelfde wachtwoord in. Gebruik single-byte alfanumerieke tekens en symbolen.

6 Klik op [OK].

7 Start het apparaat opnieuw op. ► Start het apparaat opnieuw op (P. 89)

► De instellingen worden toegepast.

Sleutel en certificaat beheren en verifiëren

C8WA-052

Om communicatie met TLS te versleutelen bij gebruik van Externe UI, of om TLS als de IEEE 802.1X-verificatiemethode te gebruiken, zijn sleutel en certificaat vereist. Bovendien kan, afhankelijk van het communicerende apparaat, versleutelde communicatie met behulp van een gespecificeerd certificaat worden gevraagd, waarbij sleutel en certificaat zijn vereist.

Raadpleeg voor meer informatie over de ondersteunde modellen: [▶Ondersteunde functies en opties\(P. 3\)](#)

Sleutels en certificaten beheren

U kunt met behulp van de volgende methoden een sleutel en certificaat voorbereiden:

Een sleutel en certificaat op het apparaat aanmaken

Maak de voor TLS vereiste sleutel en certificaat aan op het apparaat. U kunt onmiddellijk communiceren waar een zelfondertekend certificaat is toegestaan.

▶[Een sleutel en certificaat aanmaken\(P. 227\)](#)

Een door een certificaatverlener uitgegeven certificaat registreren in een zelfgemaakte sleutel

Als een sleutel op het apparaat wordt gemaakt, maak dan een certificaatondertekeningsverzoek (Certificate Signing Request = CSR), laat de certificaatverlener een certificaat uitgeven, en registreer dat certificaat in de sleutel.

▶[Een sleutel en certificaatondertekeningsverzoek \(Certificate Signing Request = CSR\) aanmaken en een certificaat krijgen en registreren\(P. 229\)](#)

Een door een SCEP-server uitgegeven certificaat registreren in een zelfgemaakte sleutel

Als u een sleutel op het apparaat aanmaakt, vraag dan aan een Simple Certificate Enrollment Protocol (SCEP) om een certificaat uit te geven, en registreer het verkregen certificaat. U kunt ook vragen of een certificaat kan worden uitgegeven op een bepaalde datum en tijd.

▶[Een sleutel aanmaken en een certificaat van een SCEP-server krijgen en registreren\(P. 232\)](#)

Een sleutel en certificaat of CA-certificaat registreren van een verlenende bevoegde instantie

Registreer sleutel en certificaat die zijn gekregen van een verlenende bevoegde instantie of een CA-certificaat dat is uitgegeven door een certificaatverlener, zonder zelf sleutel en certificaat aan te maken. U kunt een digitaal certificaat maken dat past bij het communicerende apparaat en verificatieniveau.

▶[Een sleutel en certificaat of CA-certificaat registreren van een verlenende bevoegde instantie\(P. 239\)](#)

Een certificaat verifiëren

U kunt instellingen kiezen om de geldigheid te verifiëren van een certificaat dat het apparaat ontvangt van een certificaat-autoriteit, met behulp van het Online Certificate Status Protocol (OCSP).

▶[Een ontvangen certificaat met OCSP verifiëren\(P. 241\)](#)

Een sleutel en certificaat aanmaken

C8WA-053

Maak de voor TLS-versleutelde communicatie vereiste sleutel en certificaat aan op het apparaat. Een zelfondertekend certificaat wordt gebruikt voor de zelfgemaakte sleutel.

Voor het algoritme van de sleutels en certificaten die met dit apparaat kunnen worden gemaakt, raadpleegt u de specificaties van de zelfgemaakte sleutel en zelfondertekend certificaat. [▶Sleutels en certificaten\(P. 31\)](#)

Maak een sleutel en certificaat met behulp van Externe UI vanaf een computer. U kunt het configuratiescherm niet gebruiken om een sleutel en certificaat aan te maken.

Beheerdersrechten zijn vereist.

1 Meld u in de Beheerdersmodus aan bij Externe UI. [▶Externe UI starten\(P. 266\)](#)

2 Klik op de Portal-pagina van de Externe UI op [Instellingen/registratie]. [▶Portal-pagina van Externe UI\(P. 269\)](#)

3 Klik op [Apparaatbeheer] ▶ [Instellingen sleutel en certificaat] ▶ [Sleutel aanmaken].

⇒ Het scherm [Sleutel aanmaken] verschijnt.

4 Selecteer [Netwerkcommunicatie] en klik op [OK].

⇒ Het scherm [Netwerkcommunicatiesleutel genereren] verschijnt.

5 In [Sleutelinstellingen] voert u de naam van de sleutel in en selecteert u handtekening en sleutelalgoritme.

- Voer de sleutelnaam in. Gebruik single-byte alfanumerieke tekens.
- Voor het sleutelalgoritme selecteert u [RSA] of [ECDSA] en selecteert u de sleutellengte uit het rolmenu. Een langere sleutel geeft meer veiligheid, maar vertraagt het verwerken van de communicatie.

6 In [Certificaatinstellingen] stelt u de certificaatinformatie in.

[Begindatum geldigheid (JJJJ/MM/DD)]/[Einddatum geldigheid (JJJJ/MM/DD)]

Voer de begin- en einddatums in van de geldigheidsperiode van het certificaat.

[Land/Regio]

Selecteer [Selecteer land/regio], en selecteer dan in het rolmenu land of regio, of selecteer [Voer internetlandcode in] en voer de landcode in.

[Staat]/[Plaats]/[Organisatie]/[Afdeling]

Voer naar behoefte de items in. Gebruik single-byte alfanumerieke tekens.

[Standaardnaam]

Voer de naam van het certificaatonderwerp in, naar behoefte. Gebruik single-byte alfanumerieke tekens. Dit komt overeen met de Common Name (CN).

7 Klik op [OK].

- ➡ De aangemaakte sleutel en certificaat worden toegevoegd aan [Geregistreerde sleutel en certificaat] op het scherm [Instellingen sleutel en certificaat].

8 Uitloggen van Externe UI.

OPMERKING

Gedetailleerde informatie van een aangemaakt certificaat bekijken en verifiëren

- Als u in [Geregistreerde sleutel en certificaat] op het scherm [Instellingen sleutel en certificaat] op de sleutelnaam klikt (of op het certificaatpictogram), verschijnen de certificaatdetails.
- Op het scherm voor certificaatdetails klikt u op [Certificaat verifiëren] om te verifiëren dat het certificaat geldig is.

Als u sleutel en certificaat niet kunt verwijderen

- U kunt een sleutel en certificaat die worden gebruikt, niet verwijderen. Schakel de gebruikte functie uit, of verwijder deze nadat u bent overgestapt op een andere sleutel en certificaat.

Een sleutel en certificaatondertekeningsverzoek (Certificate Signing Request = CSR) aanmaken en een certificaat krijgen en registreren

C8WA-054

Als een certificaat op het apparaat geen handtekening van een certificaatverlener heeft, kan het apparaat misschien niet communiceren, afhankelijk van het communicerende apparaat. In dat geval maakt het registreren van een ondertekend certificaat dat is uitgegeven door een certificaatverlener communicatie mogelijk, zelfs met een zelfgemaakte sleutel.

Om de certificaatverlener een ondertekend certificaat te laten uitgeven, moet u een aanvraag doen met een bijgevoegd certificaatondertekeningsverzoek (Certificate Signing Request = CSR). Het apparaat maakt een CSR op hetzelfde moment dat het een sleutel maakt.

Voor meer informatie over de sleutels die kunnen worden gemaakt door het apparaat en het CSR-algoritme raadpleegt u de specificaties van de zelfgemaakte sleutel en CSR. [▶Sleutels en certificaten\(P. 31\)](#)

[▶Een sleutel en CSR aanmaken\(P. 229\)](#)

[▶Een door een certificaatverlener uitgegeven certificaat registreren in een sleutel\(P. 230\)](#)

Een sleutel en CSR aanmaken

Maak een sleutel en CSR met behulp van Externe UI vanaf een computer. U kunt het configuratiescherm niet gebruiken om een sleutel en certificaat aan te maken.

Beheerdersrechten zijn vereist.

- 1 Meld u in de Beheerdersmodus aan bij Externe UI.** [▶Externe UI starten\(P. 266\)](#)
- 2 Klik op de Portal-pagina van de Externe UI op [Instellingen/registratie].** [▶Portal-pagina van Externe UI\(P. 269\)](#)
- 3 Klik op [Apparaatbeheer] ▶ [Instellingen sleutel en certificaat] ▶ [Sleutel aanmaken].**
 ►► Het scherm [Sleutel aanmaken] verschijnt.
- 4 Selecteer [Sleutel en certificaatondertekeningsverzoek (CSR)] en klik op [OK].**
 ►► Het scherm [Sleutel en certificaatondertekeningsverzoek (CSR) genereren] verschijnt.
- 5 In [Sleutelinstellingen] voert u de naam van de sleutel in en selecteert u handtekeningalgoritme en sleutelalgoritme.**
 - Voer de sleutelnaam in. Gebruik single-byte alfanumerieke tekens.
 - Voor het sleutelalgoritme selecteert u [RSA] of [ECDSA] en selecteert u de sleutellengte uit het rolmenu. Een langere sleutel geeft meer veiligheid, maar vertraagt het verwerken van de communicatie.
- 6 In [Instellingen sleutel en certificaatondertekeningsverzoek (CSR)] stelt u de CSR-informatie in.**

[Land/Regio]

Selecteer [Selecteer land/regio]. Selecteer nu óf in het rolmenu land of regio, óf selecteer [Voer internetlandcode in] en voer de landcode in.

[Staat]/[Plaats]/[Organisatie]/[Afdeling]

Voer naar behoefte de items in. Gebruik single-byte alfanumerieke tekens.

[Standaardnaam]

Voer de naam van het certificaatonderwerp in, naar behoefte. Gebruik single-byte alfanumerieke tekens. Dit komt overeen met de Common Name (CN).

7 Klik op [OK].

⇒ Het scherm [Gegevens sleutel en certificaatondertekeningsverzoek (CSR)] verschijnt.

8 Klik op [Opslaan in bestand] om het CSR-bestand op een computer op te slaan.

9 Uitloggen van Externe UI.

10 Dien de toepassing met bijgevoegd CSR-bestand in bij de certificaatverlener.

OPMERKING

- Als het CSR is gemaakt, wordt de sleutel op het apparaat geregistreerd, maar kan niet worden gebruikt totdat het door de certificaatverlener uitgegeven certificaat is geregistreerd.

Een door een certificaatverlener uitgegeven certificaat registreren in een sleutel

Registreer het certificaat met behulp van Externe UI vanaf een computer. Het kan niet met behulp van het configuratiescherm.
Beheerdersrechten zijn vereist.

1 Meld u in de Beheerdersmodus aan bij Externe UI. ▶ Externe UI starten (P. 266)

2 Klik op de Portal-pagina van de Externe UI op [Instellingen/registratie]. ▶ Portal-pagina van Externe UI (P. 269)

3 Klik op [Apparaatbeheer] ▶ [Instellingen sleutel en certificaat].

⇒ Het scherm [Instellingen sleutel en certificaat] verschijnt.

4 Klik op de sleutelnaam (of op het certificaat-pictogram) waarbij u het certificaat wilt registreren.

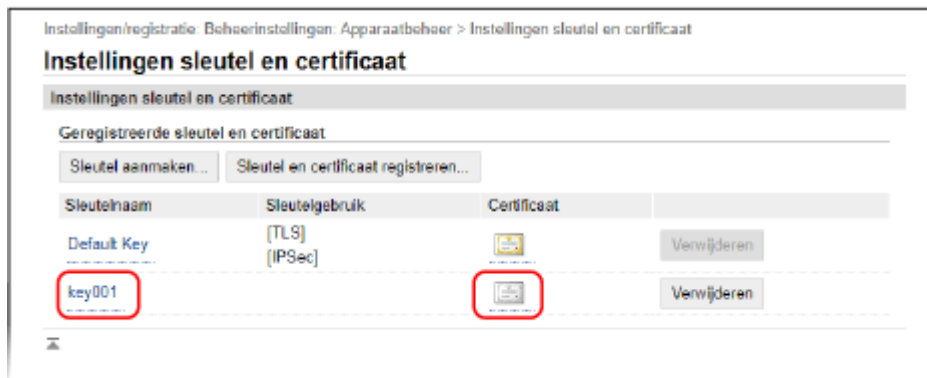



⇒ Het scherm [Gegevens sleutel en certificaatondertekeningsverzoek (CSR)] verschijnt.

5 Klik op [Registreer certificaat].

6 In [Bestand opgeven] klikt u op [Bladeren] en geeft u het bestand op van het door de certificaatverlener uitgegeven certificaat.

De bestandsgrootte van een certificaat dat is uitgegeven door een certificeringsinstantie en in aanmerking komt voor registratie, mag maximaal 4 kilobyte zijn.

7 Klik op [Registreren].

⇒ Het pictogram van het in [Geregistreerde sleutel en certificaat] op het scherm [Instellingen sleutel en certificaat] weergegeven certificaat verandert van [] in [].

8 Uitloggen van Externe UI.

OPMERKING

Gedetailleerde informatie van een geregistreerd certificaat bekijken en verifiëren

- Klik op de sleutelnaam (of op het certificaat-pictogram) in [Geregistreerde sleutel en certificaat] op het scherm [Instellingen sleutel en certificaat] om de certificaatdetails weer te geven.
- Op het scherm voor certificaatdetails klikt u op [Certificaat verifiëren] om te verifiëren dat het certificaat geldig is.

Als u sleutel en certificaat niet kunt verwijderen

- U kunt een sleutel en certificaat die worden gebruikt, niet verwijderen. Schakel de gebruikte functie uit, of verwijder deze nadat u bent overgestapt op een andere sleutel en certificaat.

Een sleutel aanmaken en een certificaat van een SCEP-server krijgen en registreren

C8WA-055

Als u een sleutel op het apparaat aanmaakt, vraag dan aan een Simple Certificate Enrollment Protocol (SCEP) server die certificaten beheert om een certificaat uit te geven. Het door een SCEP-server uitgegeven certificaat wordt automatisch op het apparaat geregistreerd.

Voor meer informatie over het algoritme van de sleutels die kunnen worden gemaakt door het apparaat en certificaten waarvoor u de uitgifte kunt aanvragen, raadpleegt u de specificaties van zelfgemaakte sleutel en certificaatondertekeningsverzoek (Certificate Signing Request = CSR). **►Sleutels en certificaten(P. 31)**

Dit apparaat ondersteunt Network Device Enrollment Service (NDES) in Windows Server 2008 R2, 2012 R2, en 2016 voor de SCEP-server. Communicatie met behulp van HTTPS wordt niet ondersteund.

Om een certificaat van een SCEP-server te verkrijgen en te registreren, kiest u de instellingen voor het communiceren met de SCEP-server, maakt u vervolgens een sleutel aan en vraagt u om uitgifte van het certificaat. U kunt ook vragen of een certificaat kan worden uitgegeven op een bepaalde datum en tijd.

- De communicatie-instellingen van de SCEP-server kiezen(P. 232)
- Een sleutel en verzoeken of een certificaat kan worden uitgegeven(P. 233)
- Certificaatuitgifte op een opgegeven datum en tijd aanvragen(P. 234)

De communicatie-instellingen van de SCEP-server kiezen

Kies de communicatie-instellingen met behulp van Externe UI vanaf een computer. U kunt de instellingen niet kiezen met behulp van het configuratiescherm. Beheerdersrechten zijn vereist.

Vereiste voorbereidingen

- Bereid URL en poortnummer van de SCEP-server voor.
- * Communicatie met behulp van HTTPS wordt niet ondersteund.

1 Meld u in de Beheerdersmodus aan bij Externe UI. ►Externe UI starten(P. 266)

2 Klik op de Portal-pagina van de Externe UI op [Instellingen/registratie]. ►Portal-pagina van Externe UI(P. 269)

3 Klik op [Apparaatbeheer] ► [Instellingen voor aanvraag certificaatuitgifte (SCEP)].

► Het scherm [Instellingen voor aanvraag certificaatuitgifte (SCEP)] verschijnt.

4 Klik in [Communicatie-instellingen] op [Bewerken].

► Het scherm [Communicatie-instellingen bewerken] verschijnt.

5 Stel de informatie van de SCEP-server in.

[Server-URL SCEP]

Voer de URL in van de verbindende SCEP-server.

[Poortnummer]

Voer het poortnummer in dat wordt gebruikt voor communicatie met de SCEP-server.

[Time-out van communicatie]

Voer de tijd in tussen zoekbegin en uitschakelen, in seconden.

6 Klik op [OK].

⇒ De instellingen worden toegepast.

7 Uitloggen van Externe UI.

Een sleutel en verzoeken of een certificaat kan worden uitgegeven

Kies de instellingen voor het aanmaken van een sleutel en verzoeken om uitgifte van een certificaat met behulp van Externe UI vanaf een computer. U kunt de instellingen niet kiezen met behulp van het configuratiescherm. Beheerdersrechten zijn vereist. Na het verkrijgen van een sleutel moet u het apparaat opnieuw opstarten. * U kunt deze methode niet gebruiken om uitgifte van een certificaat aan te vragen als de instelling voor het uitgifteverzoek van een certificaat voor een bepaalde datum en tijd is ingeschakeld. ▶ **Certificaatuitgifte op een opgegeven datum en tijd aanvragen(P. 234)**

1 Meld u in de Beheerdersmodus aan bij Externe UI. ▶ **Externe UI starten(P. 266)**

2 Klik op de Portal-pagina van de Externe UI op [Instellingen/registratie]. ▶ **Portal-pagina van Externe UI(P. 269)**

3 Klik op [Apparaatbeheer] ▶ [Instellingen voor aanvraag certificaatuitgifte (SCEP)] ▶ [Uitgifteverzoek certificaat].

⇒ Het scherm [Uitgifteverzoek certificaat] verschijnt.

4 Stel de items voor sleutel en certificaat in.

[Sleutelnaam]

Voer de sleutelnaam in. Gebruik single-byte alfanumerieke tekens.

[Handtekeningalgoritme]

Selecteer het algoritme voor de handtekening in het rolmenu.

[Sleutellengte (bit)]

Selecteer de lengte van de sleutel uit het rolmenu. Een grotere waarde geeft meer veiligheid, maar vertraagt het verwerken van de communicatie.

[Organisatie]

Voer de naam van de organisatie in, naar behoefte. Gebruik single-byte alfanumerieke tekens.

[Standaardnaam]

Voer de naam van het certificaatonderwerp in. Gebruik single-byte alfanumerieke tekens. Dit heet ook wel de Common Name (CN).

[Wachtwoordvraag]

Als de SCEP-server een wachtwoord heeft, voer dan het wachtwoord in voor de aanvraaggegevens die worden gebruikt voor het uitgifte-verzoek. Gebruik single-byte alfanumerieke tekens.

[Sleutelgebruik]

Selecteer het gebruik van de gemaakte sleutel. Als niet wordt beslist over het gebruik, selecteer dan [Geen].

5 Klik op [Uitgifteverzoek] ► [OK].

► De aanvraag om een certificaat uit te geven, wordt naar de SCEP-server verzonden.

6 Als er een melding verschijnt dat een certificaat is ontvangen, klik dan op [Herstrt].

► Het apparaat start opnieuw op, en sleutel en certificaat worden geregistreerd.

OPMERKING

Uitgifteverzoekstatus en foutinformatie bekijken

- U kunt gedetailleerde informatie bekijken op het scherm [Instellingen voor aanvraag certificaatuitgifte (SCEP)].
Als er geen certificaat wordt afgegeven, verschijnt er een fout in de certificaatuitgifte-verzoekstatus. Voor details over het bericht en hoe het probleem op te lossen, raadpleegt u het volgende:
► **Als er een foutmelding verschijnt in de certificaatuitgifte-verzoekstatus(P. 237)**

Gedetailleerde informatie van een geregistreerd certificaat bekijken en verifiëren

- In [Instellingen/registratie] ► [Apparaatbeheer] ► [Instellingen sleutel en certificaat] ► [Geregistreerde sleutel en certificaat] klikt u op de sleutelnaam (of op het certificaat-pictogram) om de certificaatdetails weer te geven.
- Op het scherm voor certificaatdetails klikt u op [Certificaat verifiëren] om te verifiëren dat het certificaat geldig is.

Als u sleutel en certificaat niet kunt verwijderen

- U kunt een sleutel en certificaat die worden gebruikt, niet verwijderen. Schakel de gebruikte functie uit, of verwijder deze nadat u bent overgestapt op een andere sleutel en certificaat.

Certificaatuitgifte op een opgegeven datum en tijd aanvragen

De aanvraag voor certificaatuitgifte gebeurt op de opgegeven datum en tijd. U kunt ook vragen of de aanvraag voor certificaatuitgifte regelmatig kan plaatsvinden.

Kies de instellingen met behulp van Externe UI vanaf een computer. U kunt de instellingen niet kiezen met behulp van het configuratiescherm.
Beheerdersrechten zijn vereist.

1 Meld u in de Beheerdersmodus aan bij Externe UI. ► Externe UI starten(P. 266)

2 Klik op de Portal-pagina van de Externe UI op [Instellingen/registratie]. ► Portal-pagina van Externe UI(P. 269)

3 Klik op [Apparaatbeheer] ► [Instellingen voor aanvraag certificaatuitgifte (SCEP)].

➡ Het scherm [Instellingen voor aanvraag certificaatuitgifte (SCEP)] verschijnt.

4 Klik in [Instellingen voor automatische aanvraag certificaatuitgifte] op [Bewerken].

➡ Het scherm [Instellingen voor automatische aanvraag certificaatuitgifte bewerken] verschijnt.

5 Activeer het selectievakje [Timer inschakelen voor automatische aanvraag certificaatuitgifte], en voer de startdatum en -tijd in voor het uitgifteverzoek van een certificaat.

6 Stel andere items in op het tijdstip voor automatische uitgifteverzoeken, naar behoefte.

[Aanvraagtijd voor uitgifte automatisch aanpassen]

Activeer dit selectievakje om het aanvraagtijdstip voor certificaatuitgifte te kiezen.

De starttijd voor een certificaatuitgifte kan willekeurig worden aangepast met maximaal 10 minuten om de belasting op de SCEP-server te verminderen.

[Polling uitvoeren als er een communicatiefout optreedt of een uitgifteverzoek wordt uitgesteld]

Controleer de status van de SCEP-server, bijvoorbeeld wanneer certificaatuitgifte is verschoven. Selecteer het selectievakje, en voer het aantal polling-herhalingen en het polling-interval in.

* In de volgende gevallen vindt geen polling plaats en treedt een fout op:

- Als het apparaat het maximale aantal sleutels en certificaten dat kan worden geregistreerd, heeft overschreden
- Als er een fout optreedt in de ontvangen antwoordgegevens
- Als er een fout optreedt in de SCEP-server

[Periodieke uitgifteverzoeken verzenden]

Het verzoek voor certificaatuitgifte vindt automatisch en regelmatig plaats. Activeer het selectievakje, en selecteer het uitgifte-aanvraaginterval uit het rolmenu.

Het activeren van deze instelling stelt de startdatum en -tijd voor de uitgifte-aanvraag van een certificaat terug.

[Apparaat automatisch opnieuw starten na ontvangst van certificaat]

Als u na het ontvangen van een certificaat het apparaat opnieuw wilt opstarten, activeert u het selectievakje.

[Oude sleutel en certificaat verwijderen]

Selecteer het selectievakje als u sleutel en certificaat met dezelfde locatie waar de sleutel wordt gebruikt, wilt overschrijven.

7 In [Instellingen voor uit te geven sleutel en certificaat] stelt u de items voor sleutel en certificaat in.

[Sleutelnaam]

Voer de sleutelnaam in. Gebruik single-byte alfanumerieke tekens.

[Handtekeningalgoritme]

Selecteer het algoritme voor de handtekening in het rolmenu.

[Sleutellengte (bit)]

Selecteer de lengte van de sleutel uit het rolmenu. Een grotere waarde geeft meer veiligheid, maar vertraagt het verwerken van de communicatie.

[Organisatie]

Voer de naam van de organisatie in, naar behoefte. Gebruik single-byte alfanumerieke tekens.

[Standaardnaam]

Voer de naam van het certificaatonderwerp in. Gebruik single-byte alfanumerieke tekens. Dit heet ook wel de Common Name (CN).

[Wachtwoordvraag]

Als de SCEP-server een wachtwoord heeft, voer dan het wachtwoord in voor de aanvraaggegevens die worden gebruikt voor het uitgifte-verzoek. Gebruik single-byte alfanumerieke tekens.

[Sleutelgebruik]

Selecteer het gebruik van de gemaakte sleutel. Als niet wordt beslist over het gebruik, selecteer dan [Geen].

8 Klik op [OK].

⇒ De instellingen worden toegepast.

9 Uitloggen van Externe UI.**OPMERKING****Uitgifteverzoekstatus en foutinformatie bekijken**

- U kunt gedetailleerde informatie bekijken op het scherm [Instellingen voor aanvraag certificaatuitgifte (SCEP)].

Als er geen certificaat wordt afgegeven, verschijnt er een fout in de certificaatuitgifte-verzoekstatus. Voor details over het bericht en hoe het probleem op te lossen, raadpleegt u het volgende:

▶ **Als er een foutmelding verschijnt in de certificaatuitgifte-verzoekstatus(P. 237)**

Gedetailleerde informatie van een geregistreerd certificaat bekijken en verifiëren

- In [Instellingen/registratie] ▶ [Apparaatbeheer] ▶ [Instellingen sleutel en certificaat] ▶ [Geregistreerde sleutel en certificaat] klikt u op de sleutelnaam (of op het certificaat-pictogram) om de certificaatdetails weer te geven.
- Op het scherm voor certificaatdetails klikt u op [Certificaat verifiëren] om te verifiëren dat het certificaat geldig is.

Als u sleutel en certificaat niet kunt verwijderen

- U kunt een sleutel en certificaat die worden gebruikt, niet verwijderen. Schakel de gebruikte functie uit, of verwijder deze nadat u bent overgestapt op een andere sleutel en certificaat.

Als er een foutmelding verschijnt in de certificaatuitgifte-verzoekstatus

C8WA-056

Als er geen certificaat wordt uitgegeven, verschijnt er een foutmelding in de certificaatuitgifte-verzoekstatus. Selecteer de melding uit onderstaand overzicht en kijk hoe u het probleem kunt oplossen.

- 🔴 **Registratielimietfout voor sleutel en certificaat(P. 237)**
- 🔴 **Communicatiefout (SCEP-FOUT - Foutgeg. 0: Onherkend of niet-ondersteund algoritme)(P. 237)**
- 🔴 **Communicatiefout (SCEP-FOUT - Foutgeg. 1: Verificatiefout integriteit CMS-bericht)(P. 237)**
- 🔴 **Communicatiefout (SCEP-FOUT - Foutgeg. 2: Verboden of niet-ondersteunde transactie)(P. 238)**
- 🔴 **Communicatiefout (SCEP-FOUT - Foutgeg. 3: Te groot tijdsverschil tussen CMS-ondertek.tijd en systeemtijd) (P. 238)**
- 🔴 **Communicatiefout (SCEP-FOUT - Foutgeg. 4: Geen certificaat dat overeenkomt met criteria)(P. 238)**
- 🔴 **Communicatiefout (TCP-FOUT)(P. 238)**
- 🔴 **Communicatiefout (HTTP-FOUT <HTTP statuscode>)(P. 238)**
- 🔴 **Uitgesteld(P. 238)**

OPMERKING

- Als ook na het uitproberen van deze remedies het probleem aanwezig blijft, neem dan contact op met de SCEP serverbeheerder.

Registratielimietfout voor sleutel en certificaat

Het maximale aantal sleutels en certificaten dat op het apparaat kan worden geregistreerd, is bereikt. Verwijder ongebruikte sleutels en certificaten.

Communicatiefout (SCEP-FOUT - Foutgeg. 0: Onherkend of niet-ondersteund algoritme)

Het algoritme van het certificaat is niet bekend of wordt niet ondersteund.

Kies het [Handtekeningalgoritme] en de [Sleutellengte (bit)] van het certificaatuitgifte-verzoek correct.

- 🔴 **Een sleutel aanmaken en een certificaat van een SCEP-server krijgen en registreren(P. 232)**

Communicatiefout (SCEP-FOUT - Foutgeg. 1: Verificatiefout integriteit CMS-bericht)

Certificaat-integriteitscontrole (verificatie handtekening CMS melding) mislukte.

Doe een nieuw certificaatuitgifte-verzoek.

- 🔴 **Een sleutel aanmaken en een certificaat van een SCEP-server krijgen en registreren(P. 232)**

Communicatiefout (SCEP-FOUT - Foutgeg. 2: Verboden of niet-ondersteunde transactie)

Communicatie met de SCEP server is niet toegestaan of niet ondersteund.

Kies de juiste communicatie-instellingen van de SCEP server.

- 🔴 Een sleutel aanmaken en een certificaat van een SCEP-server krijgen en registreren(P. 232)

Communicatiefout (SCEP-FOUT - Foutgeg. 3: Te groot tijdsverschil tussen CMS-ondertek.tijd en systeemtijd)

De tijd van het kenmerk signingTime in het bevoegde kenmerk van CMS (PKCS#7) komt niet overeen met de tijd van de SCEP server.

Controleer de instelling voor datum en tijd op het apparaat.

Als de instellingen niet correct zijn, stel dan de huidige datum en tijd in.
Vraag opnieuw een certificaatuitgifte aan.

- 🔴 De datum en tijd instellen(P. 264)
- 🔴 Een sleutel aanmaken en een certificaat van een SCEP-server krijgen en registreren(P. 232)

Communicatiefout (SCEP-FOUT - Foutgeg. 4: Geen certificaat dat overeenkomt met criteria)

Kan niet nagaan of het certificaat aan de norm voldoet.

Neem contact op met de SCEP serverbeheerder.

Communicatiefout (TCP-FOUT)

Verbinding met SCEP server mislukte of werd niet op tijd voltooid.

Kies de juiste communicatie-instellingen van de SCEP server.

- 🔴 Een sleutel aanmaken en een certificaat van een SCEP-server krijgen en registreren(P. 232)

Communicatiefout (HTTP-FOUT <HTTP statuscode>)

Er trad een HTTP fout op.

Kies de juiste communicatie-instellingen van de SCEP server.

- 🔴 Een sleutel aanmaken en een certificaat van een SCEP-server krijgen en registreren(P. 232)

Uitgesteld

SCEP server gaf een verschoven status.

Wacht even, en vraag om een certificaatuitgifte.

- 🔴 Een sleutel aanmaken en een certificaat van een SCEP-server krijgen en registreren(P. 232)

Een sleutel en certificaat of CA-certificaat registreren van een verlenende bevoegde instantie

C8WA-057

Voordat u ze gaat gebruiken: installeer en registreer sleutel en certificaat of een CA-certificaat dat is gekregen van een verlenende bevoegde instantie voor digitale certificaten, op het apparaat.

Registreer sleutel en certificaat of een CA-certificaat met behulp van Externe UI vanaf een computer. Het kan niet met behulp van het configuratiescherm. Beheerdersrechten zijn vereist.

Vereiste voorbereidingen

- Controleer de condities van sleutel en certificaat of CA-certificaat dat bij het apparaat kan worden gebruikt. **► Sleutels en certificaten(P. 31)**
- Als u sleutel en certificaat registreert, controleer dan het in het bestand ingestelde wachtwoord voor de private sleutel.

1 Meld u in de Beheerdersmodus aan bij Externe UI. ► Externe UI starten(P. 266)

2 Klik op de Portal-pagina van de Externe UI op [Instellingen/registratie]. ► Portal-pagina van Externe UI(P. 269)

3 Klik op [Apparaatbeheer] ► [Instellingen sleutel en certificaat] of [Instellingen CA-certificaat].

► Het scherm [Instellingen sleutel en certificaat] of het scherm [Instellingen CA-certificaat] wordt geopend.

4 Klik op [Sleutel en certificaat registreren] of op [Registreer CA-certificaat].

► Het scherm [Sleutel en certificaat registreren] of het scherm [Registreer CA-certificaat] wordt geopend.

5 Installeer het bestand voor sleutel en certificaat of het CA-certificaat.

- De bestandsgrootte van een sleutel die kan worden geïnstalleerd, mag maximaal 16 kilobyte zijn.
- De bestandsgrootte van een CA-certificaat dat kan worden geïnstalleerd, mag maximaal 4 kilobyte zijn.

1 Klik op [Installeren].

2 Klik op [Bladeren] in [Bestand opgeven] en geef het te installeren bestand op.

3 Klik op [Start installatie].

► Het geïnstalleerde bestand wordt toegevoegd aan [Geïnstalleerde sleutel en certificaat] op het scherm [Sleutel en certificaat registreren] of [Geïnstalleerd CA-certificaat] op het scherm [Registreer CA-certificaat].

6 Sleutel en certificaat of het CA-certificaat registreren.

■ Als u sleutel en certificaat registreert

- 1 Klik rechts naast te registreren sleutel en certificaat op [Registreren].
 - ➡ Het scherm [Voer privésleutel en wachtwoord in] verschijnt.
- 2 Voer de sleutelnaam in (gebruik single-byte alfanumerieke tekens) en klik op [OK].
 - ➡ De geregistreerde sleutel en certificaat worden toegevoegd aan [Geregistreerde sleutel en certificaat] op het scherm [Instellingen sleutel en certificaat].

■ Als u een CA-certificaat registreert

- Klik rechts naast te het bestand van het CA-certificaat op [Registreren].
- ➡ Het geregistreerde CA-certificaat wordt toegevoegd aan [Geregistreerd CA-certificaat] op het scherm [Instellingen CA-certificaat].

7 Uitloggen van Externe UI.

OPMERKING

Gedetailleerde informatie van een geregistreerd certificaat bekijken en verifiëren

- Als u in [Geregistreerde sleutel en certificaat] op het scherm [Instellingen sleutel en certificaat] op de sleutelnaam klikt (of op het certificaatpictogram), verschijnen de certificaatdetails.
- Op het scherm voor certificaatdetails klikt u op [Certificaat verifiëren] om te verifiëren dat het certificaat geldig is.

Gedetailleerde informatie van een geregistreerd CA-certificaat bekijken en verifiëren

- Als u op het afgegeven document voor locatie in [Geregistreerd CA-certificaat] op het scherm [Instellingen CA-certificaat] klikt, verschijnen de details van het CA-certificaat.
- Op het scherm voor CA-certificaatdetails klikt u op [Certificaat verifiëren] om te verifiëren dat het CA-certificaat geldig is.

Als u sleutel en certificaat of het CA-certificaat niet kunt verwijderen

- U kunt een sleutel en certificaat die worden gebruikt, niet verwijderen. Schakel de gebruikte functie uit, of verwijder deze nadat u bent overgestapt op een andere sleutel en certificaat.
- U kunt een eerder geïnstalleerd CA-certificaat niet verwijderen. Als een eerder geïnstalleerd CA-certificaat niet nodig is, klik dan op [Uitschakelen] rechts van het CA-certificaat.

Een ontvangen certificaat met OCSP verifiëren

C8WA-058

Online Certificate Status Protocol (OCSP) is een protocol voor het informeren bij een OCSP-responder (server die OCSP ondersteunt) over de intrekstatus van een certificaat dat is ontvangen van een certificaatverlener. U kunt instellingen kiezen om de geldigheid te verifiëren van een certificaat dat het apparaat ontvangt van een certificaat-autoriteit, met behulp van het OCSP.

Kies deze instellingen met behulp van Externe UI vanaf een computer. U kunt de instellingen niet kiezen met behulp van het configuratiescherm. Beheerdersrechten zijn vereist.

- 1 Meld u in de Beheerdersmodus aan bij Externe UI. ▶ Externe UI starten(P. 266)**
- 2 Klik op de Portal-pagina van de Externe UI op [Instellingen/registratie]. ▶ Portal-pagina van Externe UI(P. 269)**
- 3 Klik op [Apparaatbeheer] ▶ [OCSP-instellingen (Online Certificate Status Protocol)] ▶ [Bewerken].**
⇒ Het scherm [OCSP-instellingen (Online Certificate Status Protocol) bewerken] verschijnt.
- 4 Selecteer het selectievakje [OCSP gebruiken (Online Certificate Status Protocol)].**
- 5 Stel certificaatverificatieniveau en de OCSP-responder in.**

[Niveau van certificaatverificatie]

Stel in of het certificaat moet worden gevalideerd, ook als de intrekstatus niet kan worden bevestigd, bijvoorbeeld wanneer het apparaat geen verbinding kan maken met een OCSP-responder.

[Instellingen OCSP-responder]

Geef het URL van de OCSP-responder op.

[Aangepaste URL]

Als [Aangepaste URL gebruiken] of [Certificaat-URL gebruiken (Gebruik URL als certificaat-URL niet kan worden opgehaald)] is geselecteerd, voert u de URL van de OCSP-responder in.

[Time-out van communicatie]

Voer de tijd in tussen zoekbegin en uitschakelen, in seconden.

- 6 Klik op [OK].**
⇒ De instellingen worden toegepast.

- 7 Uitloggen van Externe UI.**

Lekken van informatie vermijden

C8WA-059

Een afgedrukt document op het apparaat achterlaten, geeft het gevaar van informatie lekken. Daarnaast: het gebruik van geheugenmedia en mobiele toestellen is eenvoudig en handig. Daarom kunnen ze leiden tot diefstal van informatie.

U kunt maatregelen nemen om het lekken van informatie te vermijden, volgens de gebruiksstatus van de functie, om een veiliger gebruik van het apparaat te garanderen.

Toepasselijk beperkende functies

U kunt de toegang tot een functie geheel of gedeeltelijk beperken bij gebruik van geheugenmedia en mobiele toestellen.

- ▶ **Gebruik van geheugenmedia beperken(P. 243)**
- ▶ **Gebruik vanaf een mobiel toestel beperken(P. 244)**

Achteloos achtergelaten afgedrukte documenten en informatiediefstal verhinderen

U kunt afdrukgegevens die van een computer zijn verzonden opslaan zonder ze onmiddellijk af te drukken.

- ▶ **Afdrukken beperken(P. 245)**

Gebruik van geheugenmedia beperken

C8WA-05A

USB-geheugenapparaten en andere geheugenmedia kunnen eenvoudig en handig zijn, maar ze kunnen ook leiden tot het lekken van informatie. U kunt het gebruik van geheugenmedia verbieden.

Dit gedeelte leert u hoe u de instellingen kiest met behulp van Externe UI vanaf een computer.

Op het configuratiescherm selecteert u [Menu] in het scherm [Start] en selecteert u [Voorkeuren] om de instellingen te kiezen. ► **[USB-instellingen](P. 317)**

Beheerdersrechten zijn vereist. U moet het apparaat opnieuw opstarten om de instellingen toe te passen.

OPMERKING

- Ook wanneer u deze instelling gebruikt om het gebruik van geheugenmedia te beperken, kan een computer nog steeds zijn aangesloten op de USB-poort aan de achterkant van het apparaat. Als u ook computerverbindingen wilt beperken, raadpleeg dan het volgende.

► **Verbinding met een computer via een USB-poort verhinderen(P. 250)**

1 Meld u in de Beheerdersmodus aan bij Externe UI. ► **Externe UI starten(P. 266)**

2 Klik op de Portal-pagina van de Externe UI op [Instellingen/registratie]. ► **Portal-pagina van Externe UI(P. 269)**

3 Klik op [Instellingen externe interface] ► [Bewerken].

⇒ Het scherm [Instellingen externe interface bewerken] verschijnt.

4 Maak het selectievakje [Gebruik USB-opslagapparaat] leeg, en klik op [OK].

5 Start het apparaat opnieuw op. ► **Start het apparaat opnieuw op(P. 89)**

⇒ De instellingen worden toegepast.

Gebruik vanaf een mobiel toestel beperken

C8WA-05C

Het apparaat ondersteunt de invoegtoepassing Mopria[®], die wordt ondersteund door verschillende fabrikanten. Met behulp van Mopria[®] kunt u afdrucken vanaf iedere toepassing, zoals een smartphone, of een toestel dat is voorzien van Chrome OS zonder dat u een specifieke Canon invoegtoepassing hoeft te installeren. Afdrucken vanaf een mobiel apparaat kan gemakkelijk en comfortabel zijn, maar het kan ook leiden tot informatielekage. U kunt het gebruik van Mopria[®] ook verbieden.

Kies deze instelling met behulp van Externe UI vanaf een computer. U kunt de instelling niet kiezen met behulp van het configuratiescherm. Beheerdersrechten zijn vereist.

- 1 Meld u in de Beheerdersmodus aan bij Externe UI.** ▶ **Externe UI starten(P. 266)**
- 2 Klik op de Portal-pagina van de Externe UI op [Instellingen/registratie].** ▶ **Portal-pagina van Externe UI(P. 269)**
- 3 Klik op [Netwerkinstellingen] ▶ [Mopria-instellingen] ▶ [Bewerken].**
⇒ Het scherm [Mopria-instellingen bewerken] verschijnt.
- 4 Maak het selectievakje [Mopria gebruiken] leeg, en klik op [OK].**
⇒ De instellingen worden toegepast.
- 5 Uitloggen van Externe UI.**

OPMERKING

- Als de instelling Mopria[®] is ingeschakeld, worden de netwerkinstellingen HTTP, IPP afdrucken, en mDNS (IPv4/IPv6) ook ingeschakeld.
 - ▶ **[TCP/IP-instellingen](P. 310)**

Afdrukken beperken

C8WA-05E

U kunt van gebruikers eisen dat ze vóór het afdrukken een pincode invoeren. Dit kan niet slechts achteloos achtergelaten afgedrukte documenten en informatiediefstal verhinderen, maar ook onnodig afdrukken vermijden, hetgeen papier bespaart.

▶ **Afdrukken vanaf een computer beperken tot Beveiligd afdrukken(P. 246)**

■ Zie ook

Als u de functie Beheer afdelings-id gebruikt, kunt u het aantal pagina's beperken dat kan worden afgedrukt en ook de afdrukfunctie voor ieder afdelings-id. U kunt ook het afdrukken vanaf een onbekend afdelings-id beperken.

▶ **Gebruikers verifiëren en groepen beheren met Afdelings-id (Beheer afdelings-id)(P. 201)**

Afdrukken vanaf een computer beperken tot Beveiligd afdrukken

C8WA-05F

Met Beveiligd afdrukken kunt u een pincode toekennen aan een document op de computer en dat document naar het apparaat verzenden opdat het wordt afgedrukt. Het afdrukken gebeurt nadat op het apparaat een pincode is ingevoerd.

Afdrukken vanaf een computer beperken tot Beveiligd afdrukken kan achteloos achtergelaten afgedrukte documenten en informatiediefstal verhinderen. Bovendien kunt u vóór het afdrukken de afdrukgegevens bevestigen, om ongewenst afdrukken te vermijden.

Dit gedeelte leert u hoe u de instellingen kiest met behulp van Externe UI vanaf een computer.

Op het configuratiescherm selecteert u [Menu] in het scherm [Start] en selecteert u [Functie-instellingen] om de instellingen te kiezen. ► **[Beveiligde afdruk](P. 332)**

Beheerdersrechten zijn vereist.

- 1 Meld u in de Beheerdersmodus aan bij Externe UI. ► Externe UI starten(P. 266)**
- 2 Klik op de Portal-pagina van de Externe UI op [Instellingen/registratie]. ► Portal-pagina van Externe UI(P. 269)**
- 3 Klik op [Instellingen beveiligde afdruk] ► [Bewerken].**
► Het scherm [Instellingen beveiligde afdruk bewerken] verschijnt.
- 4 Controleer of het selectievakje [Beveiligde afdruk] is geselecteerd.**
- 5 Selecteer het selectievakje [Printeropdrachten beperken].**
- 6 Klik op [OK].**
► De instellingen worden toegepast.
- 7 Uitloggen van Externe UI.**

OPMERKING

- Voor meer informatie over afdrukken met Secure Print en de periode dat Secure Print gegevens worden opgeslagen, raadpleegt u het volgende:
 - **Een document afdrukken dat is beveiligd met een pincode (Beveiligd Afdrukken)(P. 157)**
 - **De periode veranderen dat afdrukgegevens met een pincode (beveiligde gegevens) bewaard blijven(P. 160)**

Onbevoegde toegang verhinderen

C8WA-05H

Het apparaat biedt verschillende instellingen om efficiënt beheer en bewerkingen te garanderen. Deze informatie en de instellingen bieden veel gemak, maar ze kunnen ook leiden tot het lekken van informatie en andere beveiligingskwesaties, aangezien iedereen toegang heeft tot de informatie en instellingen.

U kunt maatregelen nemen om deze toegang te beperken en functies uit te schakelen overeenkomstig de gebruiksstatus van de functie, om veiliger gebruik van het apparaat te garanderen.

Toegang tot informatie en instellingen beperken

Gebruikers en bewerkingen beperken in hun toegang tot informatie en instellingen kan helpen om onbevoegd gebruik te verhinderen en vertrouwelijke informatie te beschermen.

▶ **Gebruik van Externe UI beperken(P. 248)**

Ongebruikte functies uitschakelen

U kunt ongebruikte functies uitschakelen om inbreuk van buitenaf te verhinderen.

▶ **Verbinding met een computer via een USB-poort verhinderen(P. 250)**

▶ **LPD, RAW, of WSD configureren(P. 251)**

▶ **HTTP-communicatie uitschakelen(P. 253)**

▶ **Gebruik van het configuratiescherm beperken(P. 254)**

■ Zie ook

Voor details over het administrator-account en hoe u gebruikers en groepen met toegang tot het apparaat beheert, raadpleegt u het volgende.

▶ **De beheerder-ID en -pincode instellen(P. 198)**

▶ **Gebruikers verifiëren en groepen beheren met Afdelings-id (Beheer afdelings-id)(P. 201)**

Gebruik van Externe UI beperken

C8WA-05J

Externe UI is handig om het apparaat vanaf een computer te gebruiken, maar het geeft ook het risico dat derden toegang verkrijgen tot het apparaat.

U kunt instellen dat van gebruikers wordt geëist dat ze een wachtwoord invoeren als ze Externe UI gebruiken, om onbevoegde toegang door derden te verhinderen.

Als u Externe UI niet gebruikt, wordt aanbevolen de functie uit te schakelen.

► **De pincode voor het gebruik van Externe UI instellen**(P. 248)

► **De UI op afstand uitschakelen**(P. 249)

De pincode voor het gebruik van Externe UI instellen

U kunt gebruik van Externe UI beperken tot slechts de gebruikers die het wachtwoord voor toegang tot Externe UI kennen.

Deze instelling is niet nodig als u Beheer afdelings-ID gebruikt, omdat verificatie van het Afdelings-ID plaatsvindt.

Dit gedeelte leert u hoe u de instellingen kiest met behulp van het bedieningspaneel.

Als het wachtwoord voor toegang via Externe UI is ingesteld op het apparaat, kunt u de instellingen ook kiezen met behulp van Externe UI vanaf een computer. ► **Het apparaat vanaf een computer beheren (Externe UI)**(P. 265)

Beheerdersrechten zijn vereist.

1 Op het configuratiescherm selecteert u [Menu] op het scherm [Start] en drukt u op **OK**. ► **Scherm [Start]**(P. 96)

2 Druk op [Beheerinstellingen] ► **OK** ► [Instellingen externe UI/update firmware] ► **OK** ► [Instellingen externe UI] ► **OK** ► [Gebruik wachtwoord] ► **OK**.

⇒ Het scherm [Gebruik wachtwoord] verschijnt.

Als het inlogscherm verschijnt, voert u de beheerder-ID en -pincode in en drukt u op **ID**. ► **Beheerder-ID en -pincode**(P. 7)

3 Stel [Gebruik wachtwoord] in op [Aan], voer het wachtwoord voor toegang via Externe UI in en druk op **OK**.

4 Voer hetzelfde wachtwoord in en druk op **OK**.

⇒ De instellingen worden toegepast.

OPMERKING

Als [Beheerinstellingen] van het instellingenmenu is geïntialiseerd

- Gebruik het instellingen-menu op het bedieningspaneel om het wachtwoord externe UI terug te stellen op de standaardwaarde. ► **[Gebruik wachtwoord]**(P. 366)

De UI op afstand uitschakelen

U kunt Externe UI uitschakelen om het risico van onbevoegde toegang tot het apparaat via het netwerk te verkleinen.



Gebruik het configuratiescherm om de instellingen te kiezen. U kunt de instellingen niet kiezen met behulp van Externe UI vanaf een computer.

Beheerdersrechten zijn vereist. U moet het apparaat opnieuw starten om de instellingen toe te passen.

1 Op het configuratiescherm selecteert u [Menu] op het scherm [Start] en drukt u op .  Scherm [Start](P. 96)

2 Druk op [Beheerinstellingen]    [Instellingen externe UI/update firmware]    [Instellingen externe UI]  .

⇒ Het scherm [Instelling. externe UI] verschijnt.

Als het inlogscherf verschijnt, voert u de beheerder-ID en -pincode in en drukt u op .  **Beheerder-ID en -pincode(P. 7)**

3 Druk op [Externe UI gebruiken]    [Uit]  .

4 Start het apparaat opnieuw op.  Start het apparaat opnieuw op(P. 89)

⇒ De instellingen worden toegepast.

Verbinding met een computer via een USB-poort verhinderen

C8WA-05K

U kunt de USB-poort voor computeraansluiting aan de achterkant van het apparaat uitschakelen om het risico van een externe verbinding zonder netwerk met veiligheidsmaatregelen te verkleinen.

Dit gedeelte leert u hoe u de instellingen kiest met behulp van Externe UI vanaf een computer. Op het configuratiescherm selecteert u [Menu] in het scherm [Start] en selecteert u [Voorkeuren] om de instellingen te kiezen. [▶\[USB-instellingen\]\(P. 317\)](#)
Beheerdersrechten zijn vereist. U moet het apparaat opnieuw opstarten om de instellingen toe te passen.

- 1 Meld u in de Beheerdersmodus aan bij Externe UI.** [▶Externe UI starten\(P. 266\)](#)
- 2 Klik op de Portal-pagina van de Externe UI op [Instellingen/registratie].** [▶Portal-pagina van Externe UI\(P. 269\)](#)
- 3 Klik op [Instellingen externe interface] ▶ [Bewerken].**

⇒ Het scherm [Instellingen externe interface bewerken] verschijnt.
- 4 Maak het selectievakje [Gebruik als USB-apparaat] leeg, en klik op [OK].**
- 5 Start het apparaat opnieuw op.** [▶Start het apparaat opnieuw op\(P. 89\)](#)

⇒ De instellingen worden toegepast.

OPMERKING

- Ook wanneer u deze instelling gebruikt om het gebruik van de USB-poort aan de achterkant te beperken, kunnen geheugenmedia nog steeds zijn aangesloten op de USB-poort aan de achterkant van het apparaat. Als u ook een USB-verbinding van geheugenmedia wilt beperken, raadpleeg dan het volgende.
[▶Gebruik van geheugenmedia beperken\(P. 243\)](#)

LPD, RAW, of WSD configureren

C8WA-05L

Bepaal of u één van onderstaande protocollen op het apparaat wilt gebruiken als u documenten vanaf een computer afdrukt.

U wordt geadviseerd alle protocollen die u niet gebruikt, uit te schakelen.

Als u LPD of RAW gebruikt, kunt u de periode instellen waarna ontvangst van afdrukgegevens wordt geannuleerd.

LPD

Dit protocol is niet afhankelijk van de hardware, het besturingssysteem, of ander platform. Het wordt meestal gebruikt in TCP / IP netwerkomgevingen.

RAW

Dit is Windows' eigen type afdrukgegevens protocol. Het wordt in een Windows omgeving als standaard gebruikt.

WSD

Dit protocol schakelt automatisch detecteren van printers op een netwerk in een Windows omgeving in.

Dit gedeelte leert u hoe u de instellingen kiest met behulp van Externe UI vanaf een computer.

Op het configuratiescherm selecteert u [Menu] in het scherm [Start] en selecteert u [Voorkeuren] om de instellingen te kiezen. **►[TCP/IP-instellingen](P. 310)**

Beheerdersrechten zijn vereist. U moet het apparaat opnieuw opstarten om de instellingen toe te passen.

- 1 Meld u in de Beheerdersmodus aan bij Externe UI. ►Externe UI starten(P. 266)**
- 2 Klik op de Portal-pagina van de Externe UI op [Instellingen/registratie]. ►Portal-pagina van Externe UI(P. 269)**
- 3 Klik op [Netwerkinstellingen].**
- 4 Configureer LPD, RAW, of WSD.**

■ Bij het configureren van LPD

- 1** Klik op [LPD-instellingen] ► [Bewerken].
 ► Het scherm [LPD-instellingen bewerken] verschijnt.
- 2** Stel in of u LPD wilt gebruiken.
 Als u LPD niet gebruikt, maak dan het selectievakje [Gebruik LPD-afdrukken] leeg, en gaat u verder met stap 5.
- 3** Voer de tijd in in [RX-time-out].
 Voer de tijd in vanaf het begin van 'klaar voor ontvangst', nadat ontvangst van gegevens is geannuleerd, tot aan de time-out.

■ Bij het configureren van RAW

- 1** Klik op [RAW-instellingen] ► [Bewerken].
 ► Het scherm [RAW-instellingen bewerken] verschijnt.

- 2 Stel in of u RAW wilt gebruiken.
Als u RAW niet gebruikt, maak dan het selectievakje [Gebruik RAW-afdrukken] leeg, en ga verder met stap 5.
- 3 Voer de tijd in in [RX-time-out].
Voer de tijd in vanaf het begin van 'klaar voor ontvangst', nadat ontvangst van gegevens is geannuleerd, tot aan de time-out.

■ Bij het configureren van WSD

- 1 Klik op [WSD-instellingen] ► [Bewerken].
 ► Het scherm [WSD-instellingen bewerken] verschijnt.
- 2 Stel in of u WSD voor iedere functie wilt gebruiken.
Als u WSD niet gebruikt, maak dan het selectievakje leeg van de functie om het gebruik van WSD te beperken.

WSD gebruiken om gegevens af te drukken

Activeer het selectievakje [Gebruik WSD-afdrukken].

Het selectievakje [Gebruik WSD-bladeren] wordt automatisch geselecteerd, en WSD wordt gebruikt om de apparaatinformatie van de computer te verkrijgen.

Als u reageert op een zoekaanvraag van het apparaat via multicasterkenning

Activeer het selectievakje [Gebruik Multicast Discovery].

Om het apparaat in de slaapstand te houden zonder te reageren op ontvangen multicasterkenning-pakketten, maakt u het selectievakje leeg.



5 Klik op [OK].

6 Start het apparaat opnieuw op. ► Start het apparaat opnieuw op(P. 89)

► De instellingen worden toegepast.

OPMERKING

Een WSD-netwerктоestel toevoegen

- Klik op [] (Start) ► [] (Settings) ► [Bluetooth en apparaten] ► [Printers en scanners] ► [Apparaat toevoegen] voor [Een printer of scanner toevoegen] ► [Apparaat toevoegen] voor het apparaat en voer de bewerkingen uit op basis van de instructies op het scherm.
- Voor meer informatie over het installeren van het stuurprogramma via een WSD-netwerk, raadpleegt u de handleiding van het stuurprogramma op de betreffende website.
<https://oip.manual.canon/>

Het poortnummer veranderen

- Om het poortnummer van ieder protocol te veranderen, raadpleegt u het volgende:
► **Het poortnummer veranderen(P. 214)**

HTTP-communicatie uitschakelen









C8WA-05R

Het wordt aanbevolen om HTTP-communicatie uit te schakelen als u uitsluitend de USB-verbinding gebruikt of wanneer u geen functies gebruikt die HTTP-communicatie vereisen, zoals Externe UI, WSD afdrukken en AirPrint.

In dit gedeelte leert u hoe u de instellingen kiest met behulp van het configuratiescherm.

U kunt de instellingen ook kiezen met behulp van Externe UI vanaf een computer. ► **Het apparaat vanaf een computer beheren (Externe UI)(P. 265)**

Beheerdersrechten zijn vereist.

- 1 Op het configuratiescherm selecteert u [Menu] op het scherm [Start] en drukt u op . ► **Scherm [Start](P. 96)****
- 2 Druk op [Voorkeuren] ►  ► [Netwerk] ►  ► [TCP/IP-instellingen] ►  ► [Gebruik HTTP] ► .**
⇒ Het scherm [Gebruik HTTP] verschijnt.
Als het inlogscherm verschijnt, voert u de beheerder-ID en -pincode in en drukt u op . ► **Beheerder-ID en -pincode(P. 7)**
- 3 Druk op [Uit] ►  ► [Ja] ► .**

Gebruik van het configuratiescherm beperken



C8WA-05S

Door de sleutels op het configuratiescherm uit te schakelen, kunt u verhinderen dat de apparaatinstellingen worden veranderd.

Om Toetsvergrendeling van het configuratiescherm in te stellen, gebruikt u Externe UI vanaf een computer. Beheerdersrechten zijn vereist.

- 1 Meld u in de Beheerdersmodus aan bij Externe UI.** ▶ Externe UI starten(P. 266)
- 2 Klik op de Portal-pagina van de Externe UI op [Instellingen/registratie].** ▶ Portal-pagina van Externe UI(P. 269)
- 3 Klik op [Apparaatbeheer] ▶ [Instellingen toetslot] ▶ [Bewerken...].**
⇒ Het scherm [Instellingen toetslot bewerken] verschijnt.
- 4 Selecteer het selectievakje [Toetslot inschakelen], en klik op [OK].**
⇒ De instellingen worden toegepast.
- 5 Uitloggen van Externe UI.**

OPMERKING

- Ook als Toetsvergrendeling is uitgeschakeld, kunt u de toetsen , , en  op het configuratiescherm gebruiken.

Een beveiligingsbeleid gebruiken

C8WA-05U

Multifunctionele Canon apparaten hebben een beveiligingsbeleid-functie voor het gezamenlijk kiezen en beheren van meer beveiligingsinstellingen volgens een beleid.

U kunt het beleid niet bewerken met het apparaat, maar u kunt een beveiligingsbeleid toepassen dat is bewerkt met een ander apparaat of apparaatbeheerssoftware.

- ▶ **Een beveiligingsbeleid op het apparaat toepassen (P. 255)**
- ▶ **Het op het apparaat gebruikte beveiligingsbeleid controleren (P. 256)**

Een beveiligingsbeleid op het apparaat toepassen

U kunt een beveiligingsbeleid in het apparaat importeren vanuit een ander apparaat of apparaatbeheerssoftware in het apparaat importeren en het dan toepassen.

* Als u geen beveiligingsbeleid in het apparaat kunt importeren vanuit een ander apparaat, gebruikt u de apparaatbeheerssoftware.

Importeer het beveiligingsbeleid met behulp van Externe UI vanaf een computer. U kunt niet het configuratiescherm gebruiken om het te importeren.

Beheerdersrechten zijn vereist. Nadat een beveiligingsbeleid is geïmporteerd, start het apparaat automatisch opnieuw op.

BELANGRIJK

Schakel het apparaat niet UIT voordat de import is voltooid.

- Een dergelijke bewerking kan enkele minuten duren. Als u het apparaat UIT schakelt tijdens deze bewerking, kunnen gegevens of het apparaat beschadigd raken.

Bedien het apparaat niet tijdens het importeren.

- Controleer vóór het importeren of het apparaat niet afdrukt of andere bewerkingen verricht.

- 1 Meld u in de Beheerdersmodus aan bij Externe UI. ▶ Externe UI starten (P. 266)**
- 2 Klik op de Portal-pagina van de Externe UI op [Instellingen/registratie]. ▶ Portal-pagina van Externe UI (P. 269)**
- 3 Klik op [Gegevensbeheer] ▶ [Importeren].**
 ► Het scherm [Importeren] verschijnt.
- 4 Klik op [Bladeren] in [Bestandspad] en geef het te importeren bestand op.**
 Importeer het informatiebestand voor apparaatconfiguratie (device configuration information file; *.dcm).
- 5 In [Decryptiewachtwoord] voert u het wachtwoord in dat bij export is ingesteld.**

6 Selecteer het selectievakje [Instellingen/registratie] in [Selecteer het te importeren item].

7 Klik op [Start importeren] ► [OK].

► Het beveiligingsbeleid wordt in het apparaat geïmporteerd.
Als de import is voltooid, start het apparaat automatisch opnieuw op.

8 Klik op [OK].

OPMERKING

Een beveiligingsbeleid exporteren

- U kunt het beveiligingsbeleid dat op het apparaat wordt toegepast, exporteren en toepassen op een ander apparaat (Canon apparaat dat de instelling voor het beveiligingsbeleid ondersteunt). ► **De instellingen importeren (P. 281)**
- * Als u geen beveiligingsbeleid in het apparaat kunt importeren vanuit een ander apparaat, gebruikt u de apparaatbeheerssoftware.

Een door een wachtwoord beschermd beveiligingsbeleid toepassen

- Als op het apparaat een beveiligingsbeleid wordt gebruikt dat op een ander apparaat is beveiligd met een wachtwoord, wordt hetzelfde wachtwoord ingesteld voor het beveiligingsbeleid op het apparaat. Daarna kunt u uitsluitend een beveiligingsbeleid met hetzelfde wachtwoord importeren.
- * Het vanaf het apparaat geëxporteerde beveiligingsbeleid wordt ook ingesteld met hetzelfde wachtwoord.

Het op het apparaat gebruikte beveiligingsbeleid controleren

U kunt de beveiligingsbeleid-items en het gebruik ervan controleren.

Controleer het beveiligingsbeleid met behulp van Externe UI vanaf een computer. U kunt deze instellingen niet controleren met behulp van het configuratiescherm. Beheerdersrechten zijn vereist.

1 Meld u in de Beheerdersmodus aan bij Externe UI. ► **Externe UI starten (P. 266)**

2 Klik op de Portal-pagina van de Externe UI op [Instellingen/registratie]. ► **Portal-pagina van Externe UI (P. 269)**

3 Klik op [Beveiligingsinstellingen] ► [Beveiligingsbeleid bevestigen].

► Het scherm [Beveiligingsbeleid bevestigen] verschijnt.

4 Controleer de beveiligingsbeleid-items en het gebruik ervan. ► **Beveiligingsbeleid-items (P. 258)**

5 Na het bekijken van de teller logt u uit van Externe UI.

Beveiligingsbeleid-items

C8WA-05W

U kunt de beveiligingsbeleid-items en het gebruik ervan controleren met behulp van Externe UI, op het scherm [Beveiligingsbeleid bevestigen].

De op een ander apparaat of software ingestelde inhoud wordt toegepast op het beveiligingsbeleid voor het apparaat. Daarom kan het beveiligingsbeleid functieonderdelen bevatten die niet beschikbaar zijn op het apparaat, maar deze hebben geen invloed op de instellingen of bewerkingen van het apparaat.



- ▶[Interface](P. 258)
- ▶[Netwerk](P. 259)
- ▶[Authenticatie](P. 260)
- ▶[Sleutel/certificaat](P. 261)
- ▶[Log] (P. 261)
- ▶[Opdracht](P. 261)
- ▶[Opslag] (P. 261)

[Interface]

[Beleid voor draadloze verbindingen]

U kunt de draadloze verbinding uitschakelen om onbevoegde toegang te verhinderen.

[Gebruik van directe verbinding verbieden]

U kunt toegang vanaf mobiele apparaten verbieden. ▶[Instell. directe verbinding](P. 302)

[Gebruik van Wi-Fi verbieden]

U kunt draadloze toegang via een draadloos LAN-router of toegangspunt verbieden. ▶[Selecteer bedraad/Wi-Fi](P. 302)

[USB-beleid]

U kunt de USB-verbinding uitschakelen om onbevoegde toegang en gegevensdiefstal te verhinderen.

[Gebruik als USB-apparaat verbieden]

U kunt verbieden dat een computer via de USB-poort verbinding maakt met het apparaat. ▶[USB-instellingen] (P. 317)

[Gebruik als USB-opslagapparaat verbieden]

U kunt het gebruik van USB-geheugenapparaten bij het apparaat verbieden. ▶[USB-instellingen](P. 317)

[Netwerk]

[Communicatiebeleid]

U kunt een handtekening of certificaatverificatie eisen voor veiliger communicatie.

[Handtekeningen voor SMS/WebDAV-serverfuncties altijd controleren]

Deze functie is niet beschikbaar op het apparaat, en daarom wordt zij niet toegepast op het beveiligingsbeleid.

[Servercertificaat altijd controleren bij gebruik van TLS]

Dit verifieert het certificaat inclusief Common Name (CN) bij het gebruik van communicatie met TLS-versleuteling.

* Dit geldt niet voor communicatie met een IEEE 802.1X-netwerk.

[Ongecodeerde authenticatie voor serverfuncties verbieden]

U kunt verificatie-informatie beperken tot uitsluitend veilige methoden. Als u het apparaat als een server gebruikt, zijn verificatie van niet-versleutelde tekst en functies die dit gebruiken, niet beschikbaar. ▶

[Authenticatiemethode speciale poort](P. 304)

* Als u een oudere versie van de apparaatbeheerssoftware of stuurprogramma gebruikt, kunt u misschien geen verbinding maken met het apparaat. Gebruik dan een nieuwere versie.

[Gebruik van SNMPv1 verbieden]

U kunt gebruik van SNMPv1 verbieden als u apparaatinformatie van een computer ontvangt. ▶[SNMP-instellingen](P. 303)

[Beleid voor poortgebruik]

U kunt ongebruikte poorten sluiten om inbreuk van buitenaf te verhinderen.

[LPD-poort beperken (poortnummer: 515)]

U kunt afdrucken met behulp van het LPD-protocol verbieden. ▶[LPD-instellingen](P. 314)

[RAW-poort beperken (poortnummer: 9100)]

U kunt afdrucken met behulp van het RAW-protocol verbieden. ▶[RAW-instellingen](P. 314)

[FTP-poort beperken (poortnummer: 21)]

Deze functie is niet beschikbaar op het apparaat, en daarom wordt zij niet toegepast op het beveiligingsbeleid.

[WSD-poort beperken (poortnummer: 3702, 60000)]

U kunt het gebruik van functies met behulp van het WSD-protocol verbieden. ▶[WSD-instellingen](P. 314)

[BMLinkS-poort beperken (poortnummer: 1900)]

Deze functie is niet beschikbaar op het apparaat, en daarom wordt zij niet toegepast op het beveiligingsbeleid.

[IPP-poort beperken (poortnummer: 631)]

U kunt bepaalde afdruckfuncties die mobile Apps gebruiken, uitschakelen en gerelateerd afdrucken verbieden.

▶[Aan mobiele apparaten koppelen en Integreeren met een cloudservice](P. 168)

[SMB-poort beperken (poortnummer: 137, 138, 139, 445)]

Deze functie is niet beschikbaar op het apparaat, en daarom wordt zij niet toegepast op het beveiligingsbeleid.

[SMTP-poort beperken (poortnummer: 25)]

Deze functie is niet beschikbaar op het apparaat, en daarom wordt zij niet toegepast op het beveiligingsbeleid.

[Speciale poort beperken (poortnummer: 9002, 9006, 9007, 9011-9015, 9017-9019, 9022, 9023, 9025, 20317, 47545-47547)]

U kunt gebruik van gereserveerde poorten verbieden. ▶[Instellingen speciale poort](P. 304)

[Remote Operator's Software-poort beperken (poortnummer: 5900)]

Deze functie is niet beschikbaar op het apparaat, en daarom wordt zij niet toegepast op het beveiligingsbeleid.

[SIP-poort (IP-fax) beperken (poortnummer: 5004, 5005, 5060, 5061, 49152)]

Deze functie is niet beschikbaar op het apparaat, en daarom wordt zij niet toegepast op het beveiligingsbeleid.

[mDNS-poort beperken (poortnummer: 5353)]

U kunt mDNS-instellingen (IPv4 / IPv6) en bepaalde afdrukfuncties die een mobiele App gebruiken, uitschakelen. Dat schakelt netwerkdetectie en automatische instellingen die mDNS gebruiken en gerelateerd afdrukken uit.

➤ **[mDNS-instellingen](P. 311)**

➤ **Aan mobiele apparaten koppelen en Integreren met een clouddienst(P. 168)**

[SLP-poort beperken (poortnummer: 427)]

U kunt reacties op detectie in Multicast Discovery Settings, en ook netwerkdetectie en automatische instellingen met behulp van SLP uitschakelen. ➤ **SLP-communicatie configureren(P. 76)**

[SNMP-poort beperken (poortnummer: 161)]

U kunt gebruik van functies die het SNMP-protocol gebruiken, uitschakelen. Dan kan het apparaat geen apparaat-informatie ontvangen van een computer met behulp van SNMP en geen gerelateerde instellingen kiezen.

➤ **[SNMP-instellingen](P. 303)**

[Authenticatie]

[Authenticatiebeleid]

Deze functie is niet beschikbaar op het apparaat, en daarom wordt zij niet toegepast op het beveiligingsbeleid.

[Gebruik van apparaat door gastgebruikers verbieden]

[Instelling voor automatisch afmelden verplichten]

[Wachtwoordbeleid]

Deze functie is niet beschikbaar op het apparaat, en daarom wordt zij niet toegepast op het beveiligingsbeleid.

[Caching van wachtwoorden voor externe servers verbieden]

[Waarschuwing tonen wanneer standaardwachtwoord wordt gebruikt]

[Gebruik van standaardwachtwoord voor externe toegang verbieden]

[Beleid voor wachtwoordinstellingen]

Deze functie is niet beschikbaar op het apparaat, en daarom wordt zij niet toegepast op het beveiligingsbeleid.

[Minimumaantal tekens voor wachtwoord]

[Geldigheidsduur wachtwoord]

[Gebruik van 3 of meer identieke tekens na elkaar verbieden]

[Gebruik van ten minste 1 hoofdletter verplichten]

[Gebruik van ten minste 1 kleine letter verplichten]

[Gebruik van ten minste 1 cijfer verplichten]

[Gebruik van ten minste 1 symbool verplichten]

[Blokkeringsbeleid]

U kunt het inloggen een tijdje verbieden als een aantal maal achter elkaar het verkeerde wachtwoord is ingevoerd.

[Blokking inschakelen]

Dit schakelt vergrendeling uit. Stel de vergrendelingsdrempel en vergrendelingsperiode afzonderlijk in op het apparaat. ➤ **[Blokkeringsinstellingen](P. 371)**

[Sleutel/certificaat]

Als u zwakke versleuteling en het versleutelen van gebruikerswachtwoorden en sleutels binnen een bepaalde hardware verhindert, kunt u gevoelige gegevens beschermen.

[Gebruik van zwakke encryptie verbieden]

U kunt gebruik van zwakke versleuteling verbieden.  **[Encryptie-instellingen](P. 369)**

[Gebruik van sleutel/certificaat met zwakke encryptie verbieden]

U kunt het gebruik van sleutels en certificaten met zwakke versleuteling verbieden.

[TPM gebruiken om wachtwoord en sleutel op te slaan]

Deze functie is niet beschikbaar op het apparaat, en daarom wordt zij niet toegepast op het beveiligingsbeleid.

[Log]

U kunt periodiek controleren hoe het apparaat wordt gebruikt door te eisen dat er logboeken worden bijgehouden.

[Opslag van controlelog verplichten]

Auditlogboeken worden altijd bijgehouden.

[SNTP-instellingen verplichten]

Tijdsynchronisatie via SNTP is vereist.

[Opdracht]

[Afdrukbeleid]

Deze functie is niet beschikbaar op het apparaat, en daarom wordt zij niet toegepast op het beveiligingsbeleid.

[Direct afdrukken van ontvangen opdrachten verbieden]

[Beleid voor verzenden/ontvangen]

Deze functie is niet beschikbaar op het apparaat, en daarom wordt zij niet toegepast op het beveiligingsbeleid.

[Alleen verzenden naar geregistreerde adressen toestaan]

[Bevestiging van faxnummer verplichten]

[Automatisch doorsturen verbieden]

[Opslag]

Deze functie is niet beschikbaar op het apparaat, en daarom wordt zij niet toegepast op het beveiligingsbeleid.

[Volledig verwijderen van gegevens verplichten]

Het apparaat beheren

Het apparaat beheren	263
De datum en tijd instellen	264
Het apparaat vanaf een computer beheren (Externe UI)	265
Externe UI starten	266
Portal-pagina van Externe UI	269
Gebruik en logboeken controleren met Externe UI	272
Het gebruik bewaken	274
Het aantal afgedrukte pagina's controleren (Controleer tellerstand)	275
Rapporten en lijsten afdrukken en bekijken	276
De afdrukinstellingen voor rapporten en lijsten wijzigen	278
Logboeken verzenden	279
De instellingen im- en exporteren	281
De Firmware bijwerken	284
De instellingen en gegevens initialiseren	287

Het apparaat beheren

C8WA-05X

Dit gedeelte beschrijft de beheerfuncties die nodig zijn om het apparaat te gebruiken.

De bedieningsstatus en het gebruik van het apparaat bewaken, en de instellingen kiezen

De datum en tijd instellen

Stel de datum en tijd in voor het apparaat. De datum en tijd worden gebruikt als referentie voor de functies die datum- en tijdinformatie gebruiken, en daarom moeten ze nauwkeurig worden ingesteld.

► **De datum en tijd instellen(P. 264)**

De bedieningsstatus controleren en de instellingen wijzigen (Externe UI)

U kunt een webbrowser op een computer gebruiken om de bedieningsstatus van het apparaat te controleren, en de apparaatinstellingen te veranderen. U kunt het apparaat beheren vanaf een externe locatie en tijdrovende instellingen en registratie op de computer efficiënt realiseren.

► **Het apparaat vanaf een computer beheren (Externe UI)(P. 265)**

Het gebruik bewaken (configuratiescherm)

Met behulp van het configuratiescherm van het apparaat kunt u het totale aantal door het apparaat afgedrukte pagina's bekijken, en de instellingen, en andere rapporten en lijsten afdrukken.

► **Het gebruik bewaken(P. 274)**

Logboeken verzenden

U kunt de gebruikslogboeken van het apparaat naar een beheerserver sturen. ► **Logboeken verzenden(P. 279)**

Servers, verschillende gegevens, en firmware beheren

De apparaatinstellingen beheren

U kunt met behulp van de import- en exportfuncties regelmatig reservekopieën maken van instellingen. Bovendien kunt u instellingen delen met andere apparaten om tijd te besparen bij het instellingen kiezen.

► **De instellingen im- en exporter(P. 281)**

De firmware updaten

Werk de firmware bij om nieuwe functies aan het apparaat toe te voegen en problemen te verhelpen. Als u bijwerkt tot aan de laatste firmware, kunt u het apparaat gebruiken met meer stabiele en comfortabele bewerkingen.

► **De Firmware bijwerken(P. 284)**

De instellingen en gegevens initialiseren

Als u het apparaat vervangt of wegdoet, kunt u alle instellingen en gegevens initialiseren. Het apparaat initialiseren vermijdt inbreuk op vertrouwelijke informatie en onbevoegd gebruik door derden.

► **De instellingen en gegevens initialiseren(P. 287)**

■ Zie ook

Voor de voor het gebruik van het apparaat vereiste instellingen (bijvoorbeeld netwerkinstellingen) raadpleegt u het volgende:

► **Instellen(P. 40)**

De datum en tijd instellen

C8WA-05Y

Stel de datum en tijd in voor het apparaat. De hier ingestelde datum en tijd worden gebruikt als referentie voor de functies die datum- en tijdinformatie gebruiken, en daarom moeten ze nauwkeurig worden ingesteld.

Dit gedeelte leert u hoe u de instellingen kiest met behulp van Externe UI vanaf een computer. Op het configuratiescherm selecteert u [Menu] in het scherm [Start] en selecteert u [Voorkeuren] om de instellingen te kiezen. [▶\[Timer-/energie-instellingen\]\(P. 298\)](#)

1 Log in op Externe UI. [▶Externe UI starten\(P. 266\)](#)

2 Klik op de Portal-pagina van de Externe UI op [Instellingen/registratie]. [▶Portal-pagina van Externe UI\(P. 269\)](#)

3 Klik op [Tijdklokinstellingen] ▶ [Bewerken].

⇒ Het scherm [Tijdklokinstellingen bewerken] verschijnt.

4 Voer de huidige datum en tijd in.

5 Stel de tijdzone in op basis van de regio waar het apparaat wordt gebruikt.

Communiceren via het internet is afhankelijk van het correct instellen van de gecoördineerde wereldtijd, in het Engels de Coordinated Universal Time (UTC). De UTC is een gecoördineerde universele tijd die norm is voor alle delen van de wereld. De meeste landen / regio's hebben een tijdverschil met de UTC.

6 Stel de zomertijd in, naar behoefte.

- Selecteer het selectievakje [Zomertijd gebruiken] als het apparaat zich in een land / regio met zomertijd bevindt, en stel dan de begin- en einddatums in.

7 Klik op [OK].

⇒ De instellingen worden toegepast.

8 Uitloggen van Externe UI.

OPMERKING

- Als de klok duidelijk onjuist is, pas dan de tijd regelmatig aan.
- U kunt ook instellen dat datum en tijd automatisch worden gesynchroniseerd met een server op het netwerk met behulp van SNTP. [▶SNTP configureren\(P. 74\)](#)

Het apparaat vanaf een computer beheren (Externe UI)

C8WA-060

Met behulp van Externe UI kunt u een webbrowser op een computer gebruiken om de functie-bedieningsstatus van het apparaat te controleren en de apparaatinstellingen te veranderen. U kunt het apparaat beheren vanaf een externe locatie en tijdrovende instellingen en registratie op de computer efficiënt configureren.

Raadpleeg voor meer informatie over de ondersteunde modellen: [▶Ondersteunde functies en opties\(P. 3\)](#)

Externe UI heeft de volgende twee modi. De bij Externe UI beschikbare functies verschillen per modus waarop u inlogde.

- **Beheerdersmodus**

U kunt alle functies van Externe UI gebruiken.

- **Modus Algemene gebruiker**

U kunt het gebruik bewaken, logboeken bekijken, afdrukken annuleren, en enkele instellingen wijzigen.

[▶Externe UI starten\(P. 266\)](#)

[▶Portal-pagina van Externe UI\(P. 269\)](#)

[▶Gebruik en logboeken controleren met Externe UI\(P. 272\)](#)

■ Zie ook

Instellen van de volgende functies wordt aanbevolen, om onbevoegd gebruik van Externe UI door derden te verhinderen:

Beheerder-ID

Stel de beheerder-ID in. Dit is het exclusieve beheerdersaccount waarmee uitsluitend gebruikers met het ID kunnen inloggen in de Beheerdersmodus.

[▶De beheerder-ID en -pincode instellen\(P. 198\)](#)

Wachtwoord Externe UI

Als Beheer afdelings-ID niet is ingesteld, kies deze instelling dan om invoer van het wachtwoord te eisen bij het inloggen bij Externe UI, zodat uitsluitend gebruikers met het wachtwoord Externe UI kunnen gebruiken.

[▶De pincode voor het gebruik van Externe UI instellen\(P. 248\)](#)

Externe UI starten

C8WA-061

Als u Externe UI wilt gebruiken, voert u het IP-adres van het apparaat in bij een webbrowser op een computer en logt u in met de Beheerdersmodus of Algemene gebruikersmodus. De beschikbare functies bij Externe UI verschillen per modus waarbij u hebt ingelogd.

Als Beheer afdelings-ID is ingesteld, moet u inloggen met het Afdelings-id. Bij sommige instellingen van het beheerder-ID verschilt de modus waarbij u inlogt.

Vereiste voorbereidingen

- Controleer de werkomgeving van Externe UI. ► **Ondersteunde omgeving(P. 35)**
- Verbind de computer die u gebruikt om Externe UI te bedienen, via een netwerk met het apparaat. ► **Het netwerk instellen(P. 45)**
- Controleer het IP-adres van het apparaat. ► **De netwerkstatus en instellingen controleren(P. 78)**

1 Voer in een internetbrowser op een computer de volgende URL in.

`http://<IP-adres van het apparaat>/`

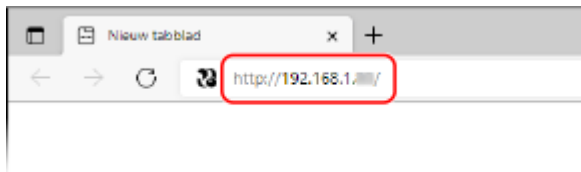

► Het inlogscherm voor Externe UI verschijnt.

Als communicatie met Externe UI is versleuteld, kan een waarschuwingsbericht verschijnen over het beveiligingscertificaat. Als er geen problemen zijn met het certificaat of TLS-instellingen, kunt u uw activiteiten voortzetten.

Bij het invoeren van een IPv6 adres plaatst u dit tussen vierkante haken: [].

Voorbeeld:

`http://[fe80:2e9e:fcff:fe4e:dbce]/`

■ Als het inlogscherm van Remote UI niet verschijnt

Als een bericht zoals [Geen toegang tot externe UI.] verschijnt maar het inlogscherm niet, raadpleeg dan het volgende:

- **Kan Externe UI niet openen(P. 463)**

2 Voer de voor het inloggen vereiste items in.

■ Als het Beheer afdelings-id niet is ingesteld

Selecteer [Beheerdersmodus] of [Algemene gebruikersmodus], en voer de vereiste items in volgens de instelstatus.

[Beheerdersmodus]

Wanneer de beheerder-ID is ingesteld, voert u de beheerder-ID en -pincode in. ► **Beheerder-ID en -pincode(P. 7)**

* Bij het inloggen in de Beheerdersmodus moet u eerst de pincode beheerder aanpassen zodat deze niet meer de standaardinstelling heeft. ► **De beheerder-ID en -pincode instellen(P. 198)**

[Algemene gebruikersmodus]

U kunt inloggen zonder gebruikersnaam, maar u moet wel een Afdruk-gebruikersnaam invoeren als u afdruktaken in de wachtrij wilt controleren en annuleren.

* Als er geen gebruikersnaam in het printerstuurprogramma is ingesteld, wordt de inloggebruikersnaam van de computer die de afdrukgegevens verzond, automatisch ingesteld.

[Wachtwoord]

Als het wachtwoord voor toegang Externe UI is ingesteld, voer dit dan in.

■ Als het Beheer afdelings-id is ingesteld

Voer Afdelings-id en pincode in.

Als beheerder-ID is ingesteld

Als u inlogt in de Beheerdersmodus, voer dan beheerder-ID en -pincode in.

Als u een andere Afdelings-ID dan de beheerder-ID invoert, logt u in bij de Algemene gebruikersmodus.

Als de beheerder-ID niet is ingesteld

Bij ieder ingevoerd Afdelings-ID logt u in met de Beheerdersmodus. ► **Beheerder-ID en -pincode(P. 7)**

* Bij het inloggen in de Beheerdersmodus moet u eerst de pincode beheerder aanpassen zodat deze niet meer de standaardinstelling heeft. ► **De beheerder-ID en -pincode instellen(P. 198)**

3 Klik op [Aanmelden].

⇒ De Portal-pagina van Externe UI verschijnt. ► **Portal-pagina van Externe UI(P. 269)**

4 Zodra u klaar bent met uw bewerkingen, klikt u op [Afmelden].

⇒ Na het uitloggen van Externe UI verschijnt het inlogscherf.

! BELANGRIJK

- Ga niet naar andere websites als u Externe UI gebruikt.

OPMERKING

De wachttijd instellen waarna de gebruiker automatisch wordt uitgelogd

- Als er een bepaalde periode geen activiteiten plaatsvinden, wordt de gebruiker automatisch uitgelogd van Externe UI. Stel deze periode in met behulp van de volgende procedure.

Log in de Beheerdersmodus in bij Externe UI ► [Instellingen/registratie] ► [Netwerkinstellingen] ► [Sessie-instellingen] ► [Bewerken] ► voer de periode waarna de gebruiker wordt uitgelogd ► [OK]

Portal-pagina van Externe UI

C8WA-062

Als u inlogt bij Externe UI, verschijnt de Portal-pagina (bovenste pagina, Externe UI). Hier kunt u de bedieningsstatus van het apparaat controleren, verschillende soorten informatie bekijken, en instellingen wijzigen met knopbedieningen.

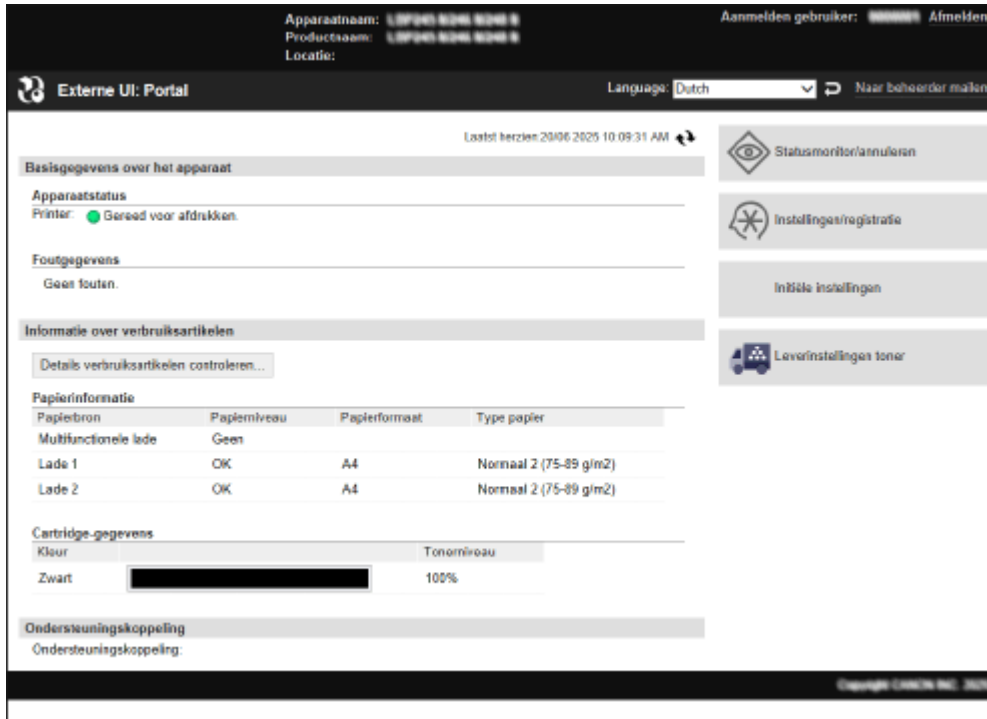

[Apparaatnaam]

Toont de apparaatnaam die is ingesteld in [Instellingen/registratie] ► [Apparaatbeheer] ► [Instellingen Apparaatinformatie].

[Productnaam]/[Productnaam (serienummer)]

Toont de productnaam van het apparaat.

Bij sommige modellen kan ook het serienummer verschijnen.

[Locatie]

Toont de installatielocatie die is ingesteld in [Instellingen/registratie] ► [Apparaatbeheer] ► [Instellingen Apparaatinformatie].

[Aanmelden gebruiker]

Toont de informatie van de ingelogde gebruiker.

[Afmelden]

U bent uitgelogd van Externe UI en het inlogscherf verschijnt.

[Language]

U kunt de schermtaal van Externe UI wijzigen.

* Computer en Externe UI moeten dezelfde schermtaal hebben. Anders wordt de ingevoerde informatie misschien niet correct weergegeven, of kunt u niet verwijzen naar een map, server, of andere opgegeven bestemming.

[Naar beheerder mailen]

Maakt e-mail voor de beheerder die wordt aangegeven in [Instellingen/registratie] ► [Gebruikersbeheer] ► [Beheerdersgegevens].

[Laatst herzien]

Toont datum en tijd dat de op de Portal-pagina weergegeven informatie de laatste keer was bijgewerkt.

Klik op [↻] rechts van datum en tijd om ze bij te werken.

[Basisgegevens over het apparaat]

Toont de huidige status en foutinformatie van het apparaat.
 Als er een fout optreedt, ziet u hier een link naar het scherm met foutinformatie.

[Informatie over verbruiksartikelen]

Toont de papierbroninformatie en resterende hoeveelheid inkt in de tonercartridge.
 Klik op [Details verbruiksartikelen controleren] om de naam van de tonercartridge weer te geven.

[Ondersteuningskoppeling]

Toont een link naar ondersteunende informatie voor dit apparaat, ingesteld in [Instellingen/registratie] ► [Licentie/overig] ► [Ondersteuningskoppeling].

[Statusmonitor/annuleren]

Klik hierop om het scherm [Statusmonitor/annuleren] weer te geven.
 Hier kunt u status en logboeken van een functie, bedieningsstatus van het apparaat, en foutinformatie controleren. ►
Gebruik en logboeken controleren met Externe UI(P. 272)

[Instellingen/registratie]

Klik hierop om het scherm [Instellingen/registratie] weer te geven.
 Als u inlogde met de Beheerdersmodus, kunt u alle instellingen wijzigen en activiteiten verrichten zoals gegevens opslaan en importeren.

- De items die u kunt instellen op het scherm [Instellingen/registratie] zijn vrijwel gelijk aan die van het configuratiescherm, maar sommigen kunt u uitsluitend instellen met het configuratiescherm of Externe UI. ►
Onderdelen van het Menu Instellingen(P. 291)
- Bij sommige items moet u misschien het apparaat opnieuw starten voordat de instellingen effectief zijn. Dan verschijnt daartoe een bericht aan de bovenkant van het scherm.



[Initiële instellingen] (alleen Beheerdersmodus)

Klik om het scherm [Initiële instellingen] weer te geven.
 U kunt de begininstellingen configureren voor Externe UI, webservicegebruik en service voor aanvullen toner. ►
De begininstellingen configureren voor Externe UI en gebruik van de webservice(P. 43)

[Leverinstellingen toner] (alleen Beheerdersmodus)

Klik om het scherm [Leverinstellingen toner] weer te geven.
 U kunt de service voor het aanvullen van toner registreren en de verbinding ermee bevestigen.

[Registratieproces toneraanvulservice]

U kunt beginnen met het registreren voor de service voor het aanvullen van toner.

Meld u in de Beheerdersmodus aan bij Externe UI ► [Registratieproces toneraanvulservice] ► Volg de instructies op het scherm om de registratie te voltooien.

[Leverinstellingen toner]

U kunt uw instellingen voor de service voor het leveren van toner configureren nadat uw registratie voor de service is voltooid.

Meld u in de Beheerdersmodus aan bij Externe UI ► [Leverinstellingen toner] ► [Verbinden] in [Verbinding van server] ► [OK] ► [Bewerken] in [Leverinstellingen toner] ► [Activeren] ► [OK] ► Volg voor de configuratie de instructies op het scherm.

Om deze service te gebruiken, moet u akkoord gaan met de gebruiksvoorwaarden op het bevestigingsscherm.

Gebruik en logboeken controleren met Externe UI

C8WA-063

Vanaf Statusmonitor/annuleren in Externe UI kunt u status en logboeken van een functie, bedieningsstatus van het apparaat, en foutinformatie controleren.

- 1 Log in op Externe UI. ▶ Externe UI starten(P. 266)
- 2 Klik op de Portal-pagina van de Externe UI op [Statusmonitor/annuleren]. ▶ Portal-pagina van Externe UI(P. 269)
- 3 Selecteer een item om status of logboek te bekijken.

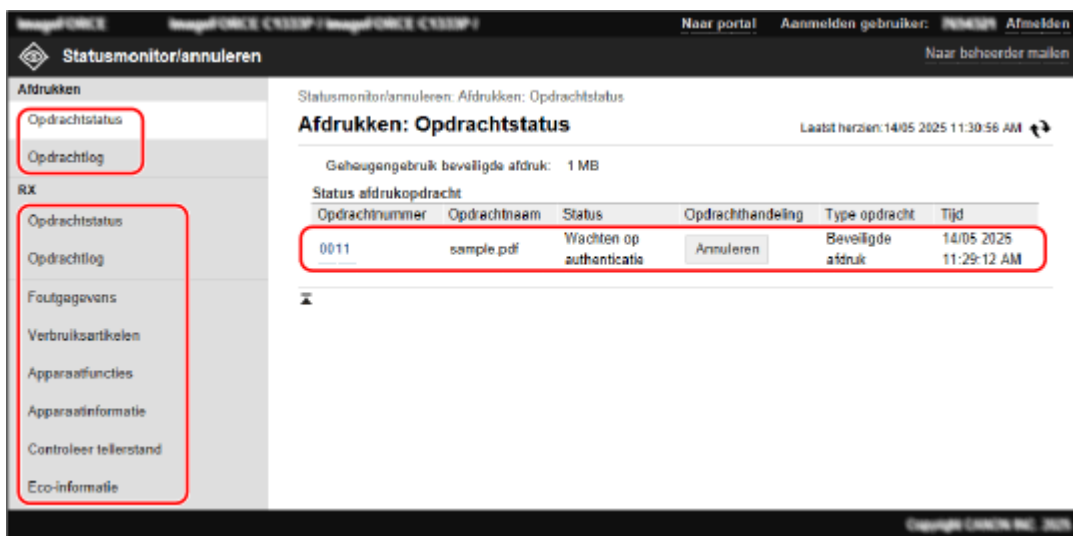

[Afdrukken]

[Opdrachtstatus]

Toont de status (afdrukken of wachten) van afdrukgegevens vanaf een computer.

De status van alle afdruktaken wordt weergegeven, ongeacht de instellingen van Beheer afdelings-id.

Als u bij het inloggen met modus Algemene gebruiker uw gebruikersnaam invoerde bij [Gebruikersnaam], is uitsluitend de afdruktaakstatus voor die gebruiker zichtbaar.

- Klik op [Opdrachtnummer] voor pauzerende en beveiligde afdrukken om printdetails weer te geven en de gebruikersnaam en aantal afgedrukte vellen te bekijken.
- Klik op [Annuleren] in [Opdrachthandeling] om de afdrukgegevens te verwijderen voor taken die worden afgedrukt of in de wachtrij staan.

[Opdrachtlog]

Toont het logboek voor afdruktaken vanaf een computer.

[RX]

[Opdrachtstatus]

Toont de ontvangstaakstatus voor fax- I-Faxtaken.

[Opdrachtlog]

Toont het ontvangstaak-logboek voor fax- en I-Faxtaken.

[Foutgegevens]

Toont informatie van fouten die op het apparaat optreden.

* U kunt dezelfde informatie bekijken door op de link te klikken die wordt weergegeven in [Foutgegevens] op de Portal-pagina.

[Verbruiksartikelen]

Toont het papierformaat en -type van iedere papierbron en de naam van de tonercartridge.

* U kunt dezelfde informatie bekijken door op [Details verbruiksartikelen controleren] op de Portal-pagina te klikken.

[Apparaatfuncties]

Toont de specificaties van het apparaat en de status van als optie verkrijgbare apparatuur.

[Apparaatinformatie]

Toont informatie van het apparaat, zoals productnaam en serienummer, maar ook firmwareversie en informatie over de beheerder.

- [Apparaatnaam] en [Locatie] toon de informatie die is ingesteld in [Instellingen/registratie] ► [Apparaatbeheer] ► [Instellingen Apparaatinformatie].
- [Beheerdersgegevens] toont de informatie die is ingesteld in [Instellingen/registratie] ► [Gebruikersbeheer] ► [Beheerdersgegevens].

[Controleer tellerstand]

Toont het totaal aantal pagina's dat tot op heden is afgedrukt. ► **Het aantal afgedrukte pagina's controleren (Controleer tellerstand)(P. 275)**

[Status- en log verbruiksartikelen]

Toont de informatie van de verbruiksartikelen die in gebruik zijn en hun vervangingslogboek.

Als u het gebruiks-/vervangingslogboek van een verbruiksartikel wilt bekijken, selecteert u het in het vervolgkeuzemenu en klikt u op [Weergeven].

[Eco-informatie]

Toont het gemiddelde aantal afgegeven vellen en gemiddelde stroomverbruik per maand.

4 Na het bekijken van de teller logt u uit van Externe UI.

Het gebruik bewaken

C8WA-064

Met behulp van het configuratiescherm van het apparaat kunt u het totale aantal door het apparaat afgedrukte pagina's bekijken, en de apparaatinstellingen, en andere rapporten en lijsten afdrukken.

- ▶ **Het aantal afgedrukte pagina's controleren (Controleer tellerstand)(P. 275)**
- ▶ **Rapporten en lijsten afdrukken en bekijken(P. 276)**

■ Zie ook

U kunt ook de teller controleren met behulp van Externe UI vanaf een computer. In Externe UI kunt u ook status en logboeken van een functie, bedieningsstatus van het apparaat, en foutinformatie controleren.

- ▶ **Gebruik en logboeken controleren met Externe UI(P. 272)**

Het aantal afgedrukte pagina's controleren (Controleer tellerstand)

C8WA-065

U kunt een teller weergeven die het tot op heden totaal aantal afgedrukte pagina's weergeeft. Het aantal afgedrukte pagina's omvat ook afgedrukte rapporten en lijsten.

In dit gedeelte leert u hoe u het aantal afgedrukte pagina's controleert met behulp van het configuratiescherm. U kunt deze informatie ook controleren met behulp van Externe UI vanaf een computer. **Gebruik en logboeken controleren met Externe UI(P. 272)**

1 Druk op op het configuratiescherm. **Configuratiescherm(P. 15)**

⇒ Het scherm [Statusmonitor] verschijnt.

2 Druk op [Apparaatstatus] ► ► [Controleer tellerstand] ► .

⇒ Het scherm [Controleer tellerstand] verschijnt.

3 Selecteer het onderdeel dat u wilt controleren en druk op .

4 Controleer het aantal afgedrukte pagina's.

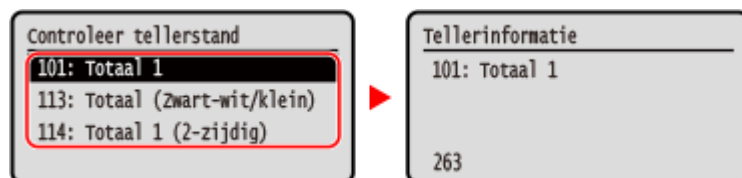

[101: Totaal 1]

Toont het totaal aantal afgedrukte pagina's.

[113: Totaal (Zwart-wit/klein)]

Toont het totaal aantal pagina's dat in zwart-wit is afgedrukt.

[114: Totaal 1 (2-zijdig)]

Toont het totaal aantal pagina's dat dubbelzijdig is bedrukt.

Rapporten en lijsten afdrukken en bekijken

C8WA-066

U kunt rapporten en lijsten afdrukken en bekijken van bijvoorbeeld gebruik en instellingen van het apparaat.

► **Typen rapporten en lijsten (P. 276)**

► **Rapporten en lijsten afdrukken (P. 277)**

OPMERKING

Rapporten en lijsten dubbelzijdig afdrukken

- Standaard worden rapporten en lijsten enkelzijdig afgedrukt. U kunt deze instelling veranderen naar dubbelzijdig. ► **De afdrukinstellingen voor rapporten en lijsten wijzigen (P. 278)**

Typen rapporten en lijsten

Rapporten over apparaatgebruik

U kunt de volgende rapporten afdrukken over gebruik van het apparaat, zoals stroomverbruik en status van verbruiksartikelen:

- **Eco-rapport**
Toont het aantal afgedrukte pagina's en stroomverbruik per maand. U kunt zien hoe u op basis van deze informatie papier en stroom bespaart.
- **Statusrapport verbruiksartikelen**
Toont de status van in het apparaat geplaatste verbruiksartikelen.
- **PCL-lettertypelijst**
Toont de lettertypes die u kunt gebruiken in de PCL-modus.
- **PS-lettertypelijst (LBP246dw II)**
Toont de lettertypes die u kunt gebruiken in de PS-modus.
- **Status-/lograpport verbruiksartikelen**
Toont de informatie van de verbruiksartikelen die in gebruik zijn en hun vervangingslogboek.
- **Afdelings-ID beheerrapport**
Toont het aantal afgedrukte pagina's en ander verbruik voor ieder Afdelings-id, als Beheer afdelings-id is ingeschakeld.

Instellingenlijsten

U kunt de volgende lijsten bekijken en afdrukken, die een overzicht geven van de registratie-informatie en instellingen van het apparaat:

- **Lijst gebruikersgegevens**
Toont het serienummer en andere apparaatinformatie en de instellingen die geen beheerderrechten vereisen.
- **Gegevenslijst beheerder**
Toont het serienummer en andere apparaatinformatie en de instellingen die beheerdersrechten vereisen.
- **IPSec-beleidslijst**
Toont de instellingen van ieder op het apparaat geregistreerd IPSec-beleid.

Rapporten en lijsten afdrukken

Drukt rapporten en lijsten af met behulp van het configuratiescherm. Deze kunt u niet afdrukken met behulp van Externe UI vanaf een computer.

Beheerdersrechten zijn vereist voor het afdrukken van de volgende rapporten en lijsten:



- Afdelings-ID beheerrapport
- Lijst beheerdersgegevens
- IPSec-beleidslijst

1 Op het configuratiescherm selecteert u [Menu] op het scherm [Start] en drukt u op .  Scherm [Start](P. 96)

2 Druk op [Afdrukrapporten]    [Lijst afdrukken]  .

3 Selecteer het af te drukken rapport of lijst.

⇒ Er verschijnt een scherm dat beschikbaarheid van het afdrudpapier bevestigt.

Als het inlogscherm verschijnt, voert u de beheerder-ID en -pincode in en drukt u op .  Beheerder-ID en -pincode(P. 7)

4 Controleer of het apparaat papier heeft dat kan worden gebruikt om op af te drukken, selecteer [Ja], en drukt u op .













⇒ Het rapport of lijst wordt afgedrukt.

De afdrukinstellingen voor rapporten en lijsten wijzigen

C8WA-067

Standaard worden rapporten en lijsten enkelzijdig afgedrukt. U kunt deze instelling veranderen naar dubbelzijdig.

Kies de instellingen op het configuratiescherm. U kunt de instellingen niet kiezen met behulp van Externe UI vanaf een computer.

- 1 Op het configuratiescherm selecteert u [Menu] op het scherm [Start] en drukt u op .  Scherm [Start](P. 96)**
- 2 Druk op [Afdrukrapporten]    [Rapportinstellingen]  .**
 - ⇒ Het scherm [Rapportinstellingen] verschijnt.
- 3 Selecteer [Standaardinstellingen voor rapportafdruk] en drukt u op .**
 - ⇒ Het scherm [Standaardinstellingen voor rapportafdruk] verschijnt.
- 4 Druk op [2-zijdig afdrukken]    [Aan]  .**

Logboeken verzenden

C8WA-068

U kunt logboeken verzenden naar een SIEM-systeem (Security Information and Event Management) om te controleren en analyseren hoe het apparaat wordt gebruikt.

Zie de specificaties van de logboeken voor meer informatie over de logboeken die worden verzonden.

► Logboektype (P. 34)

Using SIEM to Analyze the Audit Logs of Canon Printers/Multifunction Printers

Kies deze instellingen met behulp van Externe UI vanaf een computer. U kunt de instellingen niet kiezen met behulp van het bedieningspaneel.

Beheerdersrechten zijn vereist.

1 Meld u in de Beheerdersmodus aan bij Externe UI. ► Externe UI starten (P. 266)

2 Klik op de Portal-pagina van de Externe UI op [Instellingen/registratie]. ► Portal-pagina van Externe UI (P. 269)

3 Klik op [Apparaatbeheer] ► [Syslog-instellingen] ► [Bewerken].

► Het scherm [Syslog-instellingen bewerken] verschijnt.

4 Selecteer het selectievakje [Gebruik verzenden van Syslog].

5 Voer het adres in van de Syslog-server die is verbonden in [Syslog-serveradres].

- Voer de benodigde gegevens in, zoals het IP-adres en de hostnaam, afhankelijk van uw omgeving.

6 Configureer indien nodig andere instellingen om toegang te krijgen tot de Syslog-server.

[Poortnummer van de Syslog-server]

Voer het poortnummer in dat door de Syslog-server wordt gebruikt voor Syslog-communicatie. Als dit veld leeg blijft, wordt het poortnummer gedefinieerd in RFC (UDP: 514, TCP: 1468, TCP (TLS): 6514) gebruikt.

[Faciliteit]

Geef het type logberichten op dat moet worden verzonden. Selecteer van de volgende opties: [Local0] to [Local7], [Log Alert], [Log Audit], [Security Messages] of [LPR] zoals opgegeven in RFC.

[Type verbinding]

Selecteer [UDP] of [TCP]. Als [TCP] is geselecteerd, kunt u opgeven of TCP moet worden gebruikt, het TLS-servercertificaat verifiëren dat tijdens het maken van de verbinding is verzonden, of de CN (Common Name) van de TLS-server controleren.

7 Klik op [OK].

► De instellingen voor het verzenden van logboeken zijn ingesteld en u kunt het verzenden van logboeken bevestigen op het scherm [Syslog-instellingen].

OPMERKING

- Omdat een logboek via het Syslog-protocol wordt verzonden na elke 30 seconden een peiling te hebben uitgevoerd, treedt er een kleine vertraging op voordat het logboek wordt verzonden wanneer er een bewerking of gebeurtenis plaatsvindt.

De instellingen im- en exporteren

C8WA-069

U kunt instellingen in bestanden wegschrijven en opslaan op (exporteren naar) een computer. Tevens kunt u een geëxporteerd bestand laden en instellingen toepassen (importeren) in het apparaat. Bij een ongeluk kunt u met behulp van de im- en exportfuncties een reservekopie van instellingen opslaan. Bovendien kunt u een geëxporteerd bestand importeren in een ander toestel*¹ zodat u instellingen kunt delen met een ander toestel zonder dat u instellingen hoeft te kiezen.

Sommige items kunt u niet importeren of exporteren. ► **Instellingen die u kunt im- of exporteren(P. 372)**

*¹ De apparaatinstellingen gelden uitsluitend voor hetzelfde model.

► **De instellingen exporteren(P. 281)**

► **De instellingen importeren(P. 282)**

BELANGRIJK

Schakel het apparaat niet UIT voordat het im- of exporteren is voltooid.

- Een dergelijke bewerking kan enkele minuten duren. Als u het apparaat UIT schakelt tijdens deze bewerking, kunnen gegevens of het apparaat beschadigd raken.

Bedien het apparaat niet tijdens het im- of exporteren.

- Controleer vóór het im- of exporteren of het apparaat niet afdrukt of andere bewerkingen verricht.

De instellingen exporteren

Selecteer de te exporteren items en schrijf ze weg in een bestand.

Dit gedeelte leert u hoe u instellingen exporteert met behulp van Externe UI vanaf een computer. Op het configuratiescherm: selecteer [Menu] in het scherm [Start] en selecteer dan [Beheerinstellingen] om te exporteren. Als u exporteert vanaf het configuratiescherm, gebruik dan een USB-geheugenapparaat. ► **[Importeren/exporteren](P. 367)**
Beheerdersrechten zijn vereist.

1 Meld u in de Beheerdersmodus aan bij Externe UI. ► **Externe UI starten(P. 266)**

2 Klik op de Portal-pagina van de Externe UI op [Instellingen/registratie]. ► **Portal-pagina van Externe UI(P. 269)**

3 Klik op [Gegevensbeheer] ► [Exporteren].

► Het scherm [Exporteren] verschijnt.

4 In [Selecteer het te exporteren item] selecteert u de te exporteren items.

■ **De instellingen van het apparaat exporteren**

Selecteer het selectievakje [Instellingen/registratie].

■ Instellingen voor [Sleutelinstellingen] exporteren

Selecteer het selectievakje [Sleutelinstellingen].

■ Instellingen voor [Certificaatinstellingen] exporteren

Selecteer het selectievakje [Certificaatinstellingen].

5 Stel bij [Encryptiewachtwoord] een wachtwoord in.

- Voer hetzelfde wachtwoord in bij [Encryptiewachtwoord] en [Bevestigen]. Gebruik single-byte alfanumerieke tekens.
- Voor het importeren van geëxporteerde gegevens is een wachtwoord nodig.

6 Klik op [Start exporteren] om de geëxporteerde gegeven als een bestand op een computer op te slaan.

7 Uitloggen van Externe UI.

De instellingen importeren

Geef het geëxporteerde bestand op en selecteer de te importeren items. Het informatiebestand voor apparaatconfiguratie (device configuration information file; *.dcm) is beschikbaar voor de te importeren bestandsindeling.

Dit gedeelte leert u hoe u bestanden importeert met behulp van Externe UI vanaf een computer. Op het configuratiescherm: selecteer [Menu] in het scherm [Start] en selecteer dan [Beheerinstellingen] om te importeren. Als u importeert vanaf het configuratiescherm, gebruik dan een USB-geheugenapparaat. ►[Importeren/exporteren](P. 367)

Beheerdersrechten zijn vereist. Bij sommige items start het apparaat automatisch opnieuw op.

1 Meld u in de Beheerdersmodus aan bij Externe UI. ►Externe UI starten(P. 266)

2 Klik op de Portal-pagina van de Externe UI op [Instellingen/registratie]. ►Portal-pagina van Externe UI(P. 269)

3 Klik op [Gegevensbeheer] ► [Importeren].

►► Het scherm [Importeren] verschijnt.

4 Klik op [Bladeren] in [Bestandspad] en geef het te importeren bestand op.

5 Voer het wachtwoord voor versleuteling in.

Voer het wachtwoord in dat bij export is ingesteld.

6 In [Selecteer het te importeren item] selecteert u de te importeren items.

■ **De instellingen van het apparaat importeren**

Selecteer het selectievakje [Instellingen/registratie].

■ **De instellingen voor [Sleutelinstellingen] importeren**

Selecteer het selectievakje [Sleutelinstellingen].

■ **De instellingen voor [Certificaatinstellingen] importeren**

Selecteer het selectievakje [Certificaatinstellingen].

7 Klik op [Start importeren] ► [OK].

► Het geselecteerde bestand wordt geïmporteerd in het apparaat.

8 Als het scherm verschijnt dat aangeeft dat het importeren is voltooid, klik dan op [OK].

9 Uitloggen van Externe UI.

De Firmware bijwerken

C8WA-06A

Als er functies worden toegevoegd of de softwareversie wordt bijgewerkt, wordt de firmware van het apparaat bijgewerkt.

Controleer de firmwareversie, en actualiseer de firmware via het internet of een computer al naar gelang de gebruiksomgeving van het apparaat.

✓ : Kan worden bijgewerkt — : Kan niet worden bijgewerkt

Gebruiksomgeving van het apparaat	Verbinding via internet	Verbinding via computer
Bedraad LAN-verbinding	✓	✓
Draadloos LAN-verbinding	✓	—
USB-verbinding	—	✓
IPv6 gebruiken	—	—

* U kunt de firmware niet bijwerken in een IPv6 omgeving. Sluit het apparaat via USB aan op een computer, en verricht de bijwerking vanaf de computer.

- ▶ De firmwareversie controleren (P. 284)
- ▶ De firmware bijwerken via het internet (P. 285)
- ▶ De firmware bijwerken via een computer (P. 285)

De firmwareversie controleren

Controleer de huidige firmwareversie voordat u gaat bijwerken. Als u de firmware bijwerkt, controleer dan achteraf of dit correct is gedaan.

In dit gedeelte leert u hoe u de firmware controleert met behulp van het configuratiescherm.

U kunt de firmwareversie ook controleren met behulp van Externe UI vanaf een computer. ▶ **Het apparaat vanaf een computer beheren (Externe UI) (P. 265)**

Beheerdersrechten zijn vereist.

1 Op het configuratiescherm selecteert u [Menu] op het scherm [Start] en drukt u op **OK**. ▶ **Scherm [Start] (P. 96)**

2 Druk op [Beheerinstellingen] ▶ **OK** ▶ [Instellingen externe UI/update firmware] ▶ **OK** ▶ [Update firmware] ▶ **OK**.

⇒ Het scherm [Update firmware] verschijnt.

Als het inlogscherm verschijnt, voert u de beheerder-ID en -pincode in en drukt u op **ID**. ▶ **Beheerder-ID en -pincode (P. 7)**

3 Selecteer [Versie-informatie] en druk op **OK**.

⇒ Toont de huidige versie van de firmware.

De firmware bijwerken via het internet

Gebruik het configuratiescherm om de firmware bij te werken via het internet. U kunt het bijwerken niet verrichten met behulp van Externe UI vanaf een computer. Beheerdersrechten zijn vereist. Als de firmware is bijgewerkt, start het apparaat automatisch opnieuw op.

Vereiste voorbereidingen

- Verbind het apparaat met het internet. ► **Het netwerk instellen(P. 45)**

1 Op het configuratiescherm selecteert u [Update firmware] op het scherm [Start] en drukt u op . ► **Scherm [Start](P. 96)**

► Het apparaat maakt verbinding met de Canon server om te zien of er nieuwe firmware beschikbaar is.

Als [Dit is de nieuwste firmwareversie.] verschijnt, is er geen nieuwere versie beschikbaar.

Als het inlogscherm verschijnt, voert u de beheerder-ID en -pincode in en drukt u op . ► **Beheerder-ID en -pincode(P. 7)**

2 In het licentiescherm selecteert u [Ja] en drukt u op .

► Het scherm voor de bevestiging van het bijwerken van de firmware verschijnt.

3 Druk op .

► Het ophalen van de firmware begint.

Als het ophalen is voltooid, start het apparaat automatisch opnieuw op, en wordt de firmware bijgewerkt.

BELANGRIJK

- Schakel het apparaat niet UIT voordat het opnieuw opstarten is voltooid.

De firmware bijwerken via een computer

Werk de firmware bij vanaf een computer die via bedraad LAN of USB met het apparaat is verbonden.

Vereiste voorbereidingen

- Download de nieuwste firmware van de Canon website naar de computer die het bijwerken verricht.
<https://global.canon/en/support/>

■ Bijwerken vanaf een computer

Raadpleeg de 'Handleiding User Support Tool (Ondersteuningshulpmiddel voor gebruikers)' die bij de firmware wordt geleverd.

■ Het apparaat in de wachtstand voor bijwerken zetten (downloadmodus)

Gebruik de volgende procedure.



Gebruik het configuratiescherm om deze bewerking te verrichten. Het kan niet met behulp van Externe UI vanaf een computer.

Beheerdersrechten zijn vereist.

1 Op het configuratiescherm selecteert u [Menu] op het scherm [Start] en drukt u op .  Scherm [Start](P. 96)

2 Druk op [Beheerinstellingen]    [Instellingen externe UI/update firmware]    [Update firmware]  .

⇒ Het scherm [Update firmware] verschijnt.

Als het inlogscherm verschijnt, voert u de beheerder-ID en -pincode in en drukt u op .  Beheerder-ID en -pincode(P. 7)

3 Druk op [Via pc]    [Ja]  .

⇒ Zet het apparaat in de downloadmodus en kies de wachtstand voor bijwerken.

De instellingen en gegevens initialiseren

C8WA-06C

U kunt de instellingen en geregistreerde gegevens initialiseren om het apparaat terug te stellen op de fabriekswaarden. U kunt alle, maar ook een gedeelte van de instellingen en gegevens initialiseren.

Bepaalde instellingen en gegevens initialiseren

U kunt de volgende items afzonderlijk initialiseren:

- Instellingenmenu: initialiseert de instellingen van [Menu] in het scherm [Start].
- Sleutel en certificaat: initialiseert de instellingen van sleutel en certificaat, maar ook CA-certificaat, en verwijdert alles behalve de vooraf geïnstalleerde sleutel en certificaat.

▶ Bepaalde instellingen en gegevens initialiseren(P. 287)

Alle instellingen en gegevens initialiseren

U kunt alle instellingen terugstellen op de fabriekswaarden, en alle opgeslagen gegevens inclusief logboeken verwijderen. Het initialiseren wordt verricht om toegang tot vertrouwelijke informatie en onbevoegd gebruik te verhinderen, bijvoorbeeld als u het apparaat vervangt of wegdoet.

▶ Alle instellingen en gegevens initialiseren(P. 288)

Bepaalde instellingen en gegevens initialiseren

Dit gedeelte leert u hoe u instellingen en gegevens initialiseert met behulp van Externe UI vanaf een computer. Op het configuratiescherm selecteert u [Menu] in het scherm [Start], en verricht u de initialisatie vanaf [Voorkeuren] of [Beheerinstellingen]. ▶[Initialiseer Netwerkinstellingen](P. 307) / ▶[Gegevensbeheer](P. 367)
Beheerdersrechten zijn vereist. Bij sommige te initialiseren items moet u misschien het apparaat opnieuw starten.

1 Meld u in de Beheerdersmodus aan bij Externe UI. ▶Externe UI starten(P. 266)

2 Klik op de Portal-pagina van de Externe UI op [Instellingen/registratie]. ▶Portal-pagina van Externe UI(P. 269)

3 Klik op [Gegevensbeheer].

⇒ Het scherm [Gegevensbeheer] verschijnt.

4 Selecteer het te initialiseren item.

■ Het instellingenmenu initialiseren

Klik op [Menu initialiseren] en selecteer de te initialiseren instelling vanaf [Te initialiseren menu].

■ Sleutel en certificaat initialiseren

Klik op [Sleutel en certificaat initialiseren].

5 Klik op [Initialiseren] ▶ [OK].

⇒ Het opgegeven item wordt geïntialiseerd.

6 Uitloggen van Externe UI.

■ Het instellingenmenu initialiseren

Als u één van de volgende items initialiseert, start dan het apparaat opnieuw op om de geïntialiseerde instellingen toe te passen. ▶ **Start het apparaat opnieuw op (P. 89)**

- [Voorkeuren]
- [Functie-instellingen]
- [Beheerinstellingen]
- [Netwerkinstellingen]

OPMERKING

Sleutel en certificaat initialiseren

- Functies die sleutel en certificaat gebruiken zoals TLS of IKE van IPSec zijn uitgeschakeld. Als u deze functies opnieuw wilt gebruiken, moet u sleutel en certificaat instellen en dan de functie inschakelen.

Als [Beheerinstellingen] van het instellingenmenu is geïntialiseerd

- Dit initialiseert ook het wachtwoord voor toegang tot Externe UI. Om Externe UI te gebruiken, moet u het wachtwoord voor toegang tot Externe UI opnieuw instellen. ▶ **De pincode voor het gebruik van Externe UI instellen (P. 248)**

Alle instellingen en gegevens initialiseren

Gebruik het configuratiescherm om alle instellingen en gegevens te initialiseren. U kunt dit niet doen met behulp van Externe UI vanaf een computer.

Beheerdersrechten zijn vereist. Als het initialiseren is voltooid, start het apparaat automatisch opnieuw op.

! BELANGRIJK

- Voorafgaand aan het initialiseren moet u controleren of er geen gegevens worden verwerkt, of wachten op verwerking. Deze gegevens worden verwijderd als de initialisatie is voltooid.

1 Op het configuratiescherm selecteert u [Menu] in het scherm [Start] en drukt u op . ▶ **Scherm [Start] (P. 96)**

2 Druk op [Beheerinstellingen] ▶  ▶ [Initialiseer alle gegevens/instellingen] ▶ .

⇒ Het scherm voor de bevestiging van de initialisatie verschijnt.

Als het inlogscherm verschijnt, voert u de beheerder-ID en -pincode in en drukt u op . ▶ **Beheerder-ID en -pincode (P. 7)**

3 Druk op  ▶ [Ja] ▶ .

⇒ Alle instellingen en gegevens worden geïntialiseerd.

Als het initialiseren is voltooid, start het apparaat automatisch opnieuw op.

Onderdelen van het Menu Instellingen

Onderdelen van het Menu Instellingen	291
[Voorkeuren]	292
[Weergave-instellingen]	294
[Timer-/energie-instellingen]	298
[Netwerk]	302
[Instellingen Wi-Fi]	308
[TCP/IP-instellingen]	310
[Externe interface]	317
[Toegankelijkheid]	318
[Volume-instellingen]	320
[Aanpassing/onderhoud]	322
[Beeldkwaliteit aanpassen]	323
[Speciale verwerking]	325
[Actie aanpassen]	330
[Onderhoud]	331
[Functie-instellingen]	332
[Algemeen]	334
[Instellingen papierinvoer]	335
[Afdrukinstellingen]	337
[Printer]	338
[Printerinstellingen]	339
[PDL-selectie (Plug and Play)]	355
[Ontvangen]	356
[Algemene instellingen]	357
[E-mailinstellingen]	358
[Beheerinstellingen]	359
[Gebruikersbeheer]	361
[Apparaatbeheer]	362
[Instellingen externe UI/update firmware]	365
[Instellingen externe UI]	366
[Gegevensbeheer]	367
[Beveiligingsinstellingen]	369
[Instellingen authenticatie/wachtwoord]	371

Instellingen die u kunt im- of exporteren	372
[Voorkeuren]	373
[Aanpassing/onderhoud]	378
[Functie-instellingen]	379
[Beheerinstellingen]	381

Onderdelen van het Menu Instellingen

C8WA-06E

Dit hoofdstuk beschrijft de beschikbare onderdelen in het menu Instellingen dat verschijnt als u op [Menu] drukt in het scherm [Start] op het configuratiescherm.

Vanuit het menu Instellingen kunt u functies activeren en de instellingen aanpassen aan gebruik en omgeving van het apparaat.

Voor het bekijken of veranderen van bepaalde instellingen moet u beheerdersrechten hebben. Nog een aandachtspunt: veranderde instellingen worden pas effectief nadat u het apparaat opnieuw hebt opgestart.

▶[Voorkeuren](P. 292)

▶[Aanpassing/onderhoud](P. 322)

▶[Functie-instellingen](P. 332)

▶[Beheerinstellingen](P. 359)

Ondersteuning voor het im- en exporteren van instellingsgegevens

De onderdelen van menu Instellingen kunt u gebruiken met de im- en exportfuncties om regelmatig een reservekopie te maken van de instellingen of om de instellingen te delen met andere apparaten.

In dit overzicht kunt u zien welke instellingen u kunt importeren en exporteren.

▶Instellingen die u kunt im- of exporteren(P. 372)

■ Zie ook

Als er een inlogschermb scherm verschijnt

Als een beheerder-ID is ingesteld, kan er een inlogschermb scherm verschijnen als bepaalde onderdelen zijn geselecteerd. Nadat u de vereiste inloggegevens invoert en uw aanmelding is geverifieerd, kunt u de instellingen bekijken of veranderen.

▶Aanmelden bij het apparaat(P. 105)

Als het apparaat opnieuw moet worden opgestart

Na het veranderen van de instellingen moet u het apparaat opnieuw opstarten.

▶Start het apparaat opnieuw op(P. 89)

Instellingen die niet in de menu's zijn opgenomen

De onderdelen van Papierinstellingen verschijnen als u op [Papierinstell.] drukt in het scherm [Start].

▶Papierformaat en -soort opgeven(P. 121)

Instellingen kiezen via Externe UI

De onderdelen van het menu Instellingen kunt u met behulp van Externe UI ook opgeven vanaf een computer. In Externe UI geeft u de instellingen op vanaf [Instellingen/registratie] in de Portalpagina. De onderdelen die u kunt opgeven in [Instellingen/registratie] in Externe UI zijn vrijwel gelijk aan de onderdelen uit het instellingenmenu voor het configuratiescherm, maar er zijn ook onderdelen die u uitsluitend kunt opgeven vanaf het configuratiescherm óf uitsluitend vanaf Externe UI. Let op: sommige onderdelen hebben andere namen in Externe UI.

▶Het apparaat vanaf een computer beheren (Externe UI)(P. 265)

De instellingen controleren

U kunt ook een overzicht van de huidige instellingen bekijken door ze af te drukken.

▶Rapporten en lijsten afdrukken en bekijken(P. 276)

[Voorkeuren]

C8WA-06F

Dit zijn instellingen om eigenschappen te kiezen zoals schermen van het configuratiescherm en de netwerkinstellingen die afhankelijk zijn van de omgeving waarin het apparaat wordt gebruikt.

* Waarden in rode tekst zijn de standaard instellingen voor ieder onderdeel.

- ▶ [Weergave-instellingen](P. 292)
- ▶ [Engelse toetsenbordindeling](P. 292)
- ▶ [Timer-/energie-instellingen](P. 292)
- ▶ [Netwerk](P. 292)
- ▶ [Externe interface](P. 292)
- ▶ [Toegankelijkheid](P. 293)
- ▶ [Volume-instellingen](P. 293)

[Weergave-instellingen]

[Menu] ▶ [Voorkeuren]

Kies de schermen voor het configuratiescherm.

- ▶ [Weergave-instellingen](P. 294)

[Engelse toetsenbordindeling]

[Menu] ▶ [Voorkeuren]

Hiermee kunt u de indeling voor een op het apparaat aangesloten USB-toetsenbord opgeven.

[VS-indeling]
[VK-indeling]

[Timer-/energie-instellingen]

[Menu] ▶ [Voorkeuren]

Stel datum en tijd in en geef de instellingen voor energiebesparing op.

- ▶ [Timer-/energie-instellingen](P. 298)

[Netwerk]

[Menu] ▶ [Voorkeuren]

Kies de netwerkomgeving voor het apparaat.

- ▶ [Netwerk](P. 302)

[Externe interface]

[Menu] ▶ [Voorkeuren]

Kies de USB-aansluiting.

- ▶ [Externe interface](P. 317)

[Toegankelijkheid]

[Menu] ► [Voorkeuren]

Om het scherm van het configuratiescherm goed te kunnen aflezen, kiest u de eigenschappen zoals kleurinversie en weergavetijd van meldingen.

🔊 **[Toegankelijkheid](P. 318)**

[Volume-instellingen]

[Menu] ► [Voorkeuren]

Stel in of er geluiden worden gemaakt.

🔊 **[Volume-instellingen](P. 320)**

[Weergave-instellingen]

C8WA-06H

Kies de schermen voor het configuratiescherm.

* Waarden in rode tekst zijn de standaard instellingen voor ieder onderdeel.

- ▶ [Standaardscherm na opstart/herstel](P. 294)
- ▶ [Knopvolgorde op startscherm](P. 294)
- ▶ [Taal](P. 294)
- ▶ [Taal externe UI](P. 295)
- ▶ [Invoer mm/inch schakelen](P. 296)
- ▶ [Tijd voor melding cartr.voorber. tonen](P. 296)
- ▶ [Melding over fixeereenh. reinigen tonen](P. 296)
- ▶ [Waarschuwingen tonen](P. 297)
- ▶ [Actie bij waarschuwing](P. 297)
- ▶ [IP-adres weergeven](P. 297)

[Standaardscherm na opstart/herstel]

[Menu] ▶ [Voorkeuren] ▶ [Weergave-instellingen]

Kies welk scherm moet verschijnen wanneer u het apparaat inschakelt of onmiddellijk nadat er een automatische reset is uitgevoerd.

[Start]
[Beveiligde afdruk]
[Statusmonitor]

[Knopvolgorde op startscherm]

[Menu] ▶ [Voorkeuren] ▶ [Weergave-instellingen]

Kies de volgorde van de knoppen zodanig dat u veelgebruikte functies snel kunt activeren vanaf het scherm [Start] op het configuratiescherm. ▶ **Het scherm [Start] aanpassen(P. 104)**

[Taal]

[Menu] ▶ [Voorkeuren] ▶ [Weergave-instellingen]

Kies de taal die op het configuratiescherm en in afgedrukte rapporten wordt gebruikt.

* In sommige landen en gebieden is de instelling [Taal] niet beschikbaar, of is de inhoud of de standaard instelling anders.

[Català]
[Čeština]
[Dansk]
[Deutsch]
[Eesti]
[English]
[Español]
[Euskara]
[Français]
[Hrvatski]
[Italiano]
[Latviešu]
[Lietuvių]
[Magyar]
[Nederlands]
[Norsk]
[Polski]
[Português]
[Română]
[Slovenčina]
[Slovenščina]
[Suomi]
[Svenska]
[Türkçe]
[Ελληνικά]
[Български]
[Русский]
[Українська]
[العربية]
[日本語]
[中文(繁體)]
[中文(简体)]
[한국어]

[Taal externe UI]

[Menu] ► [Voorkeuren] ► [Weergave-instellingen]

Kies de taal voor de Externe UI schermen.

* In sommige landen en gebieden is de instelling [Taal externe UI] niet beschikbaar, of is de inhoud of de standaard instelling anders.

[**English**]
[Japanese]
[French]
[Spanish]
[German]
[Italian]
[Dutch]
[Finnish]
[Portuguese]
[Norwegian]
[Swedish]
[Danish]
[Czech]
[Hungarian]
[Russian]
[Turkish]
[Polish]
[Chinese (Simplified)]
[Chinese (Traditional)]
[Korean]

[Invoer mm/inch schakelen]

[Menu] ► [Voorkeuren] ► [Weergave-instellingen]

Kies de schermeenheden voor het invoeren van lengte en breedte.

[**Millimeter**]
[Inch]

[Tijd voor melding cartr.voorber. tonen]

[Menu] ► [Voorkeuren] ► [Weergave-instellingen]

Als de toner in een tonercartridge op raakt, verschijnt er een melding dat u een nieuwe moet klaarleggen. U kunt handmatig instellen bij welk tonerniveau deze melding verschijnt: stel [Aangepast] in.

Als [Automatisch] is ingesteld, bepaalt het apparaat automatisch wanneer deze melding moet verschijnen.

[**Automatisch**]

[Aangepast]
2 t/m **20** t/m 99 (%)

[Melding over fixeereenh. reinigen tonen]

[Menu] ► [Voorkeuren] ► [Weergave-instellingen]

Selecteer of er een melding verschijnt als de fixeereenheid moet worden gereinigd.

[**Uit**]

[Aan]
[1000 tot en met 50000]

[Waarschuwingen tonen]

[Menu] ► [Voorkeuren] ► [Weergave-instellingen]

Geef op of er een melding verschijnt als de tonercartridge weinig toner meer bevat.

* Als het apparaat zodanig is ingesteld dat het afdrukken wordt gestaakt zodra de tonercartridge bijna leeg is, kunt u dit niet instellen op [Uit]. ► **[Actie bij waarschuwing](P. 297)**

* Als het apparaat zodanig is ingesteld dat inkomende I-Faxen niet worden afgedrukt als een tonercartridge bijna leeg is, verschijnt de melding ook als dit is ingesteld op [Uit]. ► **[Doorgaan met afdrukken bij lege cart.](P. 357)**

[Laag cartridgeniveau] [Uit] [Aan]

[Actie bij waarschuwing]

[Menu] ► [Voorkeuren] ► [Weergave-instellingen]

Geef op of het afdrukken moet doorgaan als een tonercartridge bijna leeg is.

Als dit is ingesteld op [Afdrukken stoppen], verschijnt een melding als de tonercartridge bijna leeg is. ► **[Waarschuwingen tonen](P. 297)**

[Laag cartridgeniveau] [Doorgaan met afdrukken] [Afdrukken stoppen]
--

[IP-adres weergeven]

[Menu] ► [Voorkeuren] ► [Weergave-instellingen]

U kunt opgeven of het IPv4 adres van het apparaat op het scherm [Statusmonitor] moet worden weergegeven. ► **Scherf [Statusmonitor](P. 97)**

[Uit] [Aan]

[Timer-/energie-instellingen]

C8WA-06J

Stel datum en tijd in en geef de instellingen voor energiebesparing op.

* Waarden in rode tekst zijn de standaard instellingen voor ieder onderdeel.

- ▶ [Huidige datum/tijd instellen](P. 298)
- ▶ [Instellingen Datum en tijd](P. 298)
- ▶ [Datumnotatie](P. 299)
- ▶ [Tijdnotatie](P. 299)
- ▶ [Automatische resettijd](P. 299)
- ▶ [Functie na automatische reset](P. 299)
- ▶ [Automatische uitschakeltijd](P. 300)
- ▶ [Automatische sluimertijd](P. 300)
- ▶ [Autom. dagelijkse slaaptimer](P. 300)
- ▶ [Instell. afsluiting sluimermodus](P. 301)

[Huidige datum/tijd instellen]

[Menu] ▶ [Voorkeuren] ▶ [Timer-/energie-instellingen]

Stel de datum en tijd in voor het apparaat. De hier ingestelde datum en tijd worden gebruikt als referentie voor de functies die datum- en tijdinformatie gebruiken, en daarom moeten ze nauwkeurig worden ingesteld. ▶ **De datum en tijd instellen**(P. 264)

Voordat u deze instelling kiest, moet u controleren of de juiste tijdzone is geselecteerd. ▶ **[Instellingen Datum en tijd](P. 298)**

* De huidige datum en tijd kunt u gedurende 1 uur niet aanpassen nadat de zomertijd is ingesteld.

[Instellingen Datum en tijd]

[Menu] ▶ [Voorkeuren] ▶ [Timer-/energie-instellingen]

Stel de tijdzone (UTC*¹) en zomertijd in op basis van de regio waar het apparaat is geïnstalleerd.

*¹ De naam UTC (Coordinated Universal Time) zegt al wat het is: een gecoördineerde universele tijd die referentie is voor alle delen van de wereld. Communicatie via het internet werkt uitsluitend goed als de UTC goed is ingesteld.

* In sommige landen en gebieden verschijnt de instelling [Instellingen Datum en tijd] niet, of is de inhoud of de standaard instelling anders.

* Als u een andere tijdzone kiest, wordt de huidige tijdstelling automatisch aangepast. ▶ **[Huidige datum/tijd instellen](P. 298)** .

* Als u de zomertijd inschakelt, moet u de periode voor de zomertijd opgeven.

[Tijdzone]

[(UTC-12:00) Internationale westelijke datumgrens] t/m **[(UTC) Coordinated Universal Time]** t/m [(UTC+14:00) Kiritimati]

[Zomertijdinstellingen]

[Uit]

[Aan]

[Start]: Maand, Week, Dag

[Einde]: Maand, Week, Dag

[Datumnotatie]

[Menu] ► [Voorkeuren] ► [Timer-/energie-instellingen]

Stel de weergavevolgorde in voor jaar, maand en dag.

* In sommige landen en gebieden is de instelling [Datumnotatie] niet beschikbaar, of is de inhoud of de standaard instelling anders.

[JJJJ MM/DD]
[MM/DD/JJJJ]
[DD/MM JJJJ]

[Tijdnotatie]

[Menu] ► [Voorkeuren] ► [Timer-/energie-instellingen]

Kies het tijdsformaat: 12 uur of 24 uur.

[12 uur (AM/PM)]
[24 uur]

[Automatische resettijd]

[Menu] ► [Voorkeuren] ► [Timer-/energie-instellingen]

Als u het configuratiescherm gedurende een vooraf ingestelde periode niet gebruikt, stelt de functie 'Automatische resettijd' automatisch de waarden terug op de standaardwaarden. Deze instelling bepaalt of Auto Reset wel of niet wordt aangesproken.

Als u Auto Reset inschakelt, kunt u instellen na welke tijd activering plaatsvindt.

* Ook voor het scherm dat na een Auto Reset verschijnt, kunt u een andere variant kiezen. ►[Functie na automatische reset](P. 299)

0 (Uit)
1 t/m 2 t/m 9 (min.)

OPMERKING

Situaties waarin Auto Reset niet wordt geactiveerd

- Als het lampje Fout op het configuratiescherm knippert ► **Configuratiescherm(P. 15)**
- Als het scherm [Menu] of een foutmelding*¹ op het configuratiescherm verschijnt
- Als er een of andere bewerking plaatsvindt (bijvoorbeeld afdrukken)

*¹ Auto Reset wordt toegepast voor sommige meldingen.

[Functie na automatische reset]

[Menu] ► [Voorkeuren] ► [Timer-/energie-instellingen]

Stel het scherm in dat verschijnt na een Auto Reset.

- Om het opgegeven scherm te bekijken, kiest u de [Standaardfunctie]. Geef het weergegeven scherm op in [Standaardscherm na opstart/herstel]. ►[Standaardscherm na opstart/herstel](P. 294)
- Om het scherm weer te geven voor de functie die wordt gebruikt vóór de Auto Reset, kiest u de [Geselecteerde functie].

[Standaardfunctie]
[Geselecteerde functie]

[Automatische uitschakeltijd]

[Menu] ► [Voorkeuren] ► [Timer-/energie-instellingen]

U kunt een timer instellen om het apparaat automatisch uit te schakelen zodra een opgegeven periode van inactiviteit is verstreken na activering van de slaapstand.

* Wanneer de instelling [Automatische uitschakeltijd] is ingeschakeld, wordt het apparaat mogelijk automatisch uitgezet, ook als u het bedient via Externe UI. Er kan een storing optreden, vooral als het apparaat wordt uitgeschakeld terwijl gegevens worden geïmporteerd. Stel [Automatische uitschakeltijd] vooraf in op [Uit] wanneer u gegevens importeert met Externe UI.

* Als onderdelen van de [Tijdklokinstellingen] via Externe UI worden gewijzigd terwijl het apparaat in de slaapstand staat, wordt de tijdklok voor de instelling [Automatische uitschakeltijd] opnieuw gestart. Het apparaat wordt automatisch uitgeschakeld zodra een opgegeven periode van inactiviteit is verstreken sinds de tijdklok opnieuw is gestart.

* Het energieverbruik neemt toe wanneer het apparaat uit staat of de tijd langer is ingesteld.

* In sommige landen en gebieden is de instelling [Automatische uitschakeltijd] niet beschikbaar, of is de inhoud of de standaard instelling anders.

0 (Uit)
1 t/m 4 t/m 8 (uur)

[Automatische sluimertijd]

[Menu] ► [Voorkeuren] ► [Timer-/energie-instellingen]

Stel de tijd in waarna het apparaat automatisch naar de slaapstand gaat. ►**Het stroomverbruik verminderen (slaapstand)(P. 91)**

* Gebruik van de standaard instellingen wordt aanbevolen voor minimaal stroomverbruik.

* Het energieverbruik neemt toe wanneer de tijd langer is ingesteld.

1 t/m 60 (min.)

[Autom. dagelijkse slaaptimer]

[Menu] ► [Voorkeuren] ► [Timer-/energie-instellingen]

Kies of het apparaat op een opgegeven tijd automatisch naar de slaapstand moet gaan. ►**Het stroomverbruik verminderen (slaapstand)(P. 91)**

[Uit]
[Aan]
(0:00 t/m 12:59 AM/PM)

[Instell. afsluiting sluimermodus]

[Menu] ► [Voorkeuren] ► [Timer-/energie-instellingen]

Kies of het apparaat op een opgegeven tijd automatisch de slaapstand moet verlaten. ► **Het stroomverbruik verminderen (slaapstand)(P. 91)**

[Uit]

[Aan]

(0:00 t/m 12:59 AM/PM)

[Netwerk]

C8WA-06K

Geef de instellingen op voor de netwerkomgeving van het apparaat.

* Waarden in rode tekst zijn de standaard instellingen voor ieder onderdeel.

- ▶ [Selecteer bedraad/Wi-Fi](P. 302)
- ▶ [Instellingen Wi-Fi](P. 302)
- ▶ [Instell. directe verbinding](P. 302)
- ▶ [Eenvoudige verbinding via pc](P. 303)
- ▶ [TCP/IP-instellingen](P. 303)
- ▶ [SNMP-instellingen](P. 303)
- ▶ [Gebruik IPP Everywhere](P. 304)
- ▶ [Instellingen Universele afdruk](P. 304)
- ▶ [Instellingen speciale poort](P. 304)
- ▶ [Authenticatiemethode speciale poort](P. 304)
- ▶ [Wachttijd voor verbinding bij opstart](P. 305)
- ▶ [Instellingen Ethernet-stuurprogramma](P. 305)
- ▶ [IEEE 802.1X-instellingen](P. 305)
- ▶ [Firewallinstellingen](P. 305)
- ▶ [Webservice instellen](P. 306)
- ▶ [Webserviceaanvraag](P. 306)
- ▶ [Apparaatinstellingenbeheer Aan/Uit](P. 307)
- ▶ [Controleservice](P. 307)
- ▶ [RMT-SW](P. 307)
- ▶ [Initialiseer Netwerkinstellingen](P. 307)

[Selecteer bedraad/Wi-Fi]

[Menu] ▶ [Voorkeuren] ▶ [Netwerk]

Stel in of het apparaat met het netwerk moet worden verbonden via een bedraad of via een draadloos LAN. ▶

Bedraad of draadloos LAN kiezen(P. 47)

* Als u wilt omschakelen van bedraad naar draadloos LAN, kunt u de verandering realiseren in de procedure voor het kiezen van het draadloos LAN.

<p>[Bedraad LAN]</p> <p>[Wi-Fi]</p>

[Instellingen Wi-Fi]

[Menu] ▶ [Voorkeuren] ▶ [Netwerk]

Geef de instellingen op om het apparaat aan te sluiten op een draadloos LAN en in die configuratie energie te besparen.

▶ [Instellingen Wi-Fi](P. 308)

[Instell. directe verbinding]

[Menu] ▶ [Voorkeuren] ▶ [Netwerk]

Geef de instellingen op voor het gebruik van een directe verbinding en voor de verbindingfunctie. ▶ **De functie voor rechtstreekse verbinding inschakelen(P. 171)**

<p>[Directe verbinding gebruiken]</p> <p>[Uit]</p> <p>[Aan]</p> <p>[Tijd tot beëindiging directe verbinding]</p> <p>0 (Uit)</p> <p>1 tot en met 60 (min.)</p>

[Instellingen Toegangspuntmodus]
[Aangepaste SSID gebruiken]
[Uit]
[Aan]
[SSID (1-20 tekens)]
[Aangepaste netwerksleutel gebruiken]
[Uit]
[Aan]
[Netwerksleutel (10 t.)]
[Ingeschk. als SSID/ntwkslstel Spcfd]* ¹
[Uit]
[Aan]
[Config. IP-adrs voor directe verb.]
192.168.22.1

*¹ Verschijnt niet bij sommige modellen, geïnstalleerde opties, en andere instellingen.

[Eenvoudige verbinding via pc]

[Menu] ► [Voorkeuren] ► [Netwerk]

Start de modus voor de draadloze configuratie.

Om de netwerkinstellingen te kiezen met behulp van de toepassing, selecteert u de modus voor de draadloze configuratie.

[TCP/IP-instellingen]

[Menu] ► [Voorkeuren] ► [Netwerk]

Geef de instellingen op om het apparaat op een TCP/IP netwerk te gebruiken.

🔴 **[TCP/IP-instellingen](P. 310)**

[SNMP-instellingen]

[Menu] ► [Voorkeuren] ► [Netwerk]

Geef de instellingen op voor het instellen, bewaken, en besturen van het apparaat met behulp van SNMP beheerssoftware. 🔴 **SNMP configureren(P. 71)**

Om naleving van de geavanceerde specificaties (RFC2790) van het protocol te waarborgen wanneer de status van het apparaat wordt bewaakt, stelt u [MIB hostbronnen indelen volgens RFC2790] in op [Aan].

[SNMPv1-instellingen]
[Uit]
[Aan]
[SNMPv3-instellingen]
[Uit]
[Aan]
[Printerbeheerinfo verkrijgen van host]
[Uit]

[Aan]
[MIB hostbronnen indelen volgens RFC2790]
[Uit]
[Aan]

[Gebruik IPP Everywhere]

[Menu] ► [Voorkeuren] ► [Netwerk]

Geef op of u rechtstreeks wilt afdrukken vanaf een Linux-apparaat dat of een Chromebook die compatibel is met IPP Everywhere. ► **Afdrukken vanaf een apparaat met het Chrome-besturingssysteem(P. 194)**

[Uit]
[Aan]

[Instellingen Universele afdruk]

[Menu] ► [Voorkeuren] ► [Netwerk]

Geef aan dat u Universeel afdrukken wilt gebruiken. ► **Het gebruik van Universeel afdrukken voorbereiden(P. 173)**
U kunt controleren hoe het apparaat is geregistreerd om Universeel afdrukken te gebruiken.

[Gebruik Universele afdruk]
[Uit]
[Aan]
[Registratiestatus]

[Instellingen speciale poort]

[Menu] ► [Voorkeuren] ► [Netwerk]

Geef op of er een gereserveerde poort moet worden gebruikt.
Gebruik een gereserveerde poort voor taken zoals het afdrukken vanaf een computer, en door de instellingen van het apparaat bladeren of deze veranderen.

[Uit]
[Aan]

[Authenticatiemethode speciale poort]

[Menu] ► [Voorkeuren] ► [Netwerk]

Stel de verificatiemethode in als u een gereserveerde poort gebruikt.
Als u [Modus 2] opgeeft, wordt communicatie via de gereserveerde poort beperkt tot uitsluitend veilige verificatiemethoden. Dit kan betekenen dat u het apparaat niet kunt aansluiten vanuit apparaatbeheerssoftware, stuurprogramma's of andere software.

[Modus 1]
[Modus 2]

[Wachttijd voor verbinding bij opstart]

[Menu] ► [Voorkeuren] ► [Netwerk]

Stel de wachttijd in die het apparaat na het opstarten hanteert tot aan het maken van de verbinding. Als het apparaat is aangesloten via een apparaat zoals een switching hub, kunt u misschien geen verbinding maken met het netwerk, ook al is de instelling op het apparaat correct. Als dat het geval is, moet u de wachttijd instellen en opnieuw verbinden.

0 t/m 300 (sec.)

[Instellingen Ethernet-stuurprogramma]

[Menu] ► [Voorkeuren] ► [Netwerk]

Stel de Ethernet communicatiemethode in. ► **De Ethernetinstellingen handmatig instellen(P. 65)**
U kunt ook het MAC-adres op een bedraad LAN controleren. ► **Het MAC-adres van het bedraad LAN bekijken(P. 79)**

* Als de [Communicatiemodus] is ingesteld op [Half-duplex], kunt u [1000BASE-T] niet selecteren.

[Automatische detectie]
[Uit]
[Communicatiemodus]
 [Half-duplex]
 [Full-duplex]
[Type Ethernet]
 [10BASE-T]
 [100BASE-TX]
 [1000BASE-T]
[Aan]

[MAC-adres]

[IEEE 802.1X-instellingen]

[Menu] ► [Voorkeuren] ► [Netwerk]

Geef op of u IEEE 802.1X gebruikt.
Gebruik Externe UI vanaf een computer om de IEEE 802.1X verificatiemethode in te stellen. ► **IEEE 802.1X gebruiken(P. 224)**

* [Gebruik IEEE 802.1X] verschijnt niet bij sommige modellen, geïnstalleerde opties, en andere instellingen.

[Uit]
[Aan]

[Firewallinstellingen]

[Menu] ► [Voorkeuren] ► [Netwerk]

Geef op of een IP-adresfilter en MAC-adresfilter wordt ingeschakeld.
Gebruik Externe UI vanaf een computer om het standaard beleid voor filteren en de uitzonderingsadressen in te stellen. ► **De Firewall instellen(P. 211)**

[IPv4-adresfilter]
[Uitfilter]
[Uit]
[Aan]
[Infilter]
[Uit]
[Aan]
[IPv6-adresfilter]
[Uitfilter]
[Uit]
[Aan]
[Infilter]
[Uit]
[Aan]
[MAC-adresfilter]
[Uitfilter]
[Uit]
[Aan]
[Infilter]
[Uit]
[Aan]

[Webservice instellen]

[Menu] ► [Voorkeuren] ► [Netwerk]

Geef op of u de Canon-cloudintegratieservice wilt gebruiken.

Als u de Canon-cloudintegratieservice wilt gebruiken, moet u het apparaat registreren bij een speciale server. U kunt [Registratiecode verstrekken] gebruiken om een registratiecode uit te geven. ► **De cloudintegratieservice gebruiken om af te drukken(P. 187)**

* Afhankelijk van het land of de regio is deze service mogelijk niet beschikbaar en kunnen de beschikbare toepassingen variëren.

[Webservicegebruik]
[Uit]
[Aan]
[Registratiecode verstrekken]

[Webserviceaanvraag]

[Menu] ► [Voorkeuren] ► [Netwerk]

Geef op of u de Canon-cloudintegratieservice wilt gebruiken.

Het apparaat opent de server van de Canon-cloudintegratieservice om te controleren of de verzonden afdrukgegevens beschikbaar zijn.

Als er afdrukgegevens beschikbaar zijn, wordt er afgedrukt. ► **De cloudintegratieservice gebruiken om af te drukken(P. 187)**

* Afhankelijk van het land of de regio is deze service mogelijk niet beschikbaar en kunnen de beschikbare toepassingen variëren.

[Apparaatinstellingenbeheer Aan/Uit]

[Menu] ► [Voorkeuren] ► [Netwerk]

Selecteer of u apparaatbeheerssoftware gebruikt om instellingen en andere gegevens in het apparaat te beheren. Zie voor meer informatie de handleiding van de software die u gebruikt.

[Uit]
[Aan]

[Controleservice]

[Menu] ► [Voorkeuren] ► [Netwerk]

Controleer of het apparaat kan communiceren met de bewakende server.

Gebruik deze bewerking om regelmatig apparaat informatie naar de bewakende server te sturen. Neem voor meer informatie contact op met uw dealer of servicemonteur.

[RMT-SW]

[Menu] ► [Voorkeuren] ► [Netwerk]

Gewoonlijk gebruikt u het apparaat met deze instelling op [Uit].

Als de servicemonteur onderhoud op afstand verricht, zou hij / zij dit kunnen veranderen in [Aan].

[Uit]
[Aan]

[Initialiseer Netwerkinstellingen]

[Menu] ► [Voorkeuren] ► [Netwerk]

Hiermee stelt u de netwerkinstellingen terug naar de fabriekswaarden. **► Bepaalde instellingen en gegevens initialiseren(P. 287)**

[Instellingen Wi-Fi]

C8WA-06L

Geef de instellingen op om het apparaat aan te sluiten op een draadloos LAN en in die configuratie energie te besparen.

* Waarden in rode tekst zijn de standaard instellingen voor ieder onderdeel.

- ▶ [Selecteer netwerk](P. 308)
- ▶ [Overige verbindingen](P. 308)
- ▶ [Verbindingsinstellingen](P. 309)

[Selecteer netwerk]

[Menu] ▶ [Voorkeuren] ▶ [Netwerk] ▶ [Instellingen Wi-Fi]

Selecteer een draadloos-LAN router (toegangspunt) uit het weergegeven overzicht en voer de netwerksleutel in om verbinding te kunnen maken. ▶ **Verbinding maken met een draadloos LAN door naar een router te zoeken (Installatiemethode voor toegangspunt)(P. 56)**

[Overige verbindingen]

[Menu] ▶ [Voorkeuren] ▶ [Netwerk] ▶ [Instellingen Wi-Fi]

Maak verbinding met het draadloos LAN, maar zonder gebruik te maken van het overzicht met draadloos-LAN routers.

[Netwerknaam handmatig invoeren]

[Menu] ▶ [Voorkeuren] ▶ [Netwerk] ▶ [Instellingen Wi-Fi] ▶ [Overige verbindingen]

Maak verbinding met een draadloos-LAN router door handmatig alle informatie van de router zoals SSID, netwerksleutel, en beveiligingsinstellingen in te voeren. ▶ **Verbinding maken met een draadloos LAN door de details in te stellen (handmatige installatiemethode)(P. 58)**

[Beveiligingsinstellingen]
[Geen]
[WPA/WPA2-PSK]
[WPA/WPA2-EAP]
[WPA2-PSK/WPA3-SAE]
[WPA3-SAE]

[WPS-drukknopmethode]

[Menu] ▶ [Voorkeuren] ▶ [Netwerk] ▶ [Instellingen Wi-Fi] ▶ [Overige verbindingen]

Maak verbinding met een draadloos-LAN router door een knop op de draadloos-LAN router in te drukken die de WPS drukknop-stand ondersteunt. ▶ **Verbinding maken met een draadloos LAN met behulp van de routerknop (drukknop-stand)(P. 52)**

[WPS-pincodemodus]

[Menu] ▶ [Voorkeuren] ▶ [Netwerk] ▶ [Instellingen Wi-Fi] ▶ [Overige verbindingen]

Maak verbinding met een draadloos-LAN router die de WPS pincode-stand ondersteunt door een door het apparaat gegenereerde pincode te registreren. Gebruik voor het registreren een computer of soortgelijk apparaat. ▶ **Verbinding maken met een draadloos LAN door een pincode in te voeren (WPS pincode-stand)(P. 54)**

[Verbindingsinstellingen]

[Menu] ► [Voorkeuren] ► [Netwerk] ► [Instellingen Wi-Fi]

Kies de instelling voor energiebesparing bij het aansluiten op een draadloos LAN, en controleer de informatie voor de draadloos LAN-verbinding.

[Energiebesparingsmodus]

[Menu] ► [Voorkeuren] ► [Netwerk] ► [Instellingen Wi-Fi] ► [Verb. ingest.]

Bepaal of het apparaat regelmatig in de energiesbesparingsstand moet worden gezet op basis van door de draadloos-LAN router verzonden signalen.

[Uit]

[Aan]

[Verbindingsinfo]

[Menu] ► [Voorkeuren] ► [Netwerk] ► [Instellingen Wi-Fi] ► [Verb. ingest.]

Controleer gegevens zoals de beveiligingsinstellingen, maar ook het draadloos LAN MAC-adres en andere verbindinginformatie. ► **Het MAC-adres en verbindinginformatie van het draadloos LAN bekijken(P. 80)**

[MAC-adres]

[Status Wi-Fi]

[Nieuwste foutgegevens]

[Kanaal]

[Netwerknaam]

[Beveiligingsinstellingen]

[Energiebesparingsmodus]

[TCP/IP-instellingen]

C8WA-06R

Geef de instellingen op om het apparaat op een TCP/IP netwerk te gebruiken.

* Waarden in rode tekst zijn de standaard instellingen voor ieder onderdeel.

- ▶ [IPv4-instellingen](P. 310)
- ▶ [IPv6-instellingen](P. 312)
- ▶ [WINS-instellingen](P. 313)
- ▶ [LPD-instellingen](P. 314)
- ▶ [RAW-instellingen](P. 314)
- ▶ [WSD-instellingen](P. 314)
- ▶ [Instellingen IPP-afdrukken](P. 315)
- ▶ [Gebruik HTTP](P. 315)
- ▶ [Gebruik IPSec](P. 315)
- ▶ [Instellingen poortnummer](P. 315)
- ▶ [MTU-grootte](P. 316)

[IPv4-instellingen]

[Menu] ▶ [Voorkeuren] ▶ [Netwerk] ▶ [TCP/IP-instellingen]

Geef instellingen op om het apparaat in een IPv4 omgeving te gebruiken.

[Instellingen IP-adres]

[Menu] ▶ [Voorkeuren] ▶ [Netwerk] ▶ [TCP/IP-instellingen] ▶ [IPv4-instellingen]

Stel het IPv4 adres in, hetzij automatisch hetzij handmatig. ▶ **IPv4-adressen instellen(P. 60)**

<p>[Automatisch verkrijgen] [Selecteer protocol] [Uit] [DHCP] [Auto IP] [Uit] [Aan]</p> <p>[Handmatig verkrijgen]*¹ [IP-adres]: 0.0.0.0 [Subnetmasker]: 0.0.0.0 [Gatewayadres]: 0.0.0.0</p> <p>[Controleer inst.]</p>
--

*¹ Verschijnt niet bij sommige modellen, geïnstalleerde opties, en andere instellingen.

[PING-opdracht]

[Menu] ▶ [Voorkeuren] ▶ [Netwerk] ▶ [TCP/IP-instellingen] ▶ [IPv4-instellingen]

Activeer een ping-opdracht om te controleren of het apparaat verbinding kan maken met apparaten op het netwerk. ▶ **Controleren of het apparaat verbinding kan maken met netwerkapparatuur(P. 78)**

[DNS-instellingen]

[Menu] ▶ [Voorkeuren] ▶ [Netwerk] ▶ [TCP/IP-instellingen] ▶ [IPv4-instellingen]

Kies de DNS-instellingen als u het apparaat gebruikt in een omgeving met een Domain Name System (DNS) geïmplementeerd. ▶ **DNS configureren(P. 66)**

[DNS-serverinstellingen] [Primaire DNS-server]: 0.0.0.0 [Secundaire DNS-server]: 0.0.0.0
[Instellingen DNS-hostnaam/domeinnaam] [Hostnaam] [Domeinnaam]
[Instellingen DNS Dynamic Update] [Uit] [Aan] [DNS dyn. updt. intrvl.] 0 t/m 24 t/m 48 (uur)

[mDNS-instellingen]

[Menu] ► [Voorkeuren] ► [Netwerk] ► [TCP/IP-instellingen] ► [IPv4-instellingen]

Kies de mDNS-instellingen om DNS-functies te gebruiken in een omgeving (zoals Bonjour) waar geen DNS is geïnstalleerd.

[Uit]
[Aan] [mDNS-naam]

[Instellingen DHCP-opties]

[Menu] ► [Voorkeuren] ► [Netwerk] ► [TCP/IP-instellingen] ► [IPv4-instellingen]

Kies de instellingen voor gebruik van een DHCP server in een IPv4-omgeving met een Domain Name System (DNS) geïmplementeerd. **► DNS configureren (P. 66)**

[Hostnaam verkrijgen] [Uit] [Aan]
[DNS dynamische update] [Uit] [Aan]
[DNS-serveradres verkrijgen] [Uit] [Aan]
[Domeinnaam verkrijgen] [Uit] [Aan]
[WINS-serveradres verkrijgen] [Uit] [Aan]
[POP-serveradres verkrijgen] [Uit]

[Aan]

[IPv6-instellingen]

[Menu] ► [Voorkeuren] ► [Netwerk] ► [TCP/IP-instellingen]

Geef instellingen op om het apparaat te gebruiken in een IPv6-omgeving.
U kunt meerdere IPv6-adressen instellen en ze allen gelijktijdig gebruiken. ► **IPv6-adressen instellen(P. 62)**

[Gebruik IPv6]

[Menu] ► [Voorkeuren] ► [Netwerk] ► [TCP/IP-instellingen] ► [IPv6-instellingen]

Kies of u IPv6 wilt gebruiken.

[Uit]
[Aan]
[Controleer instellingen]

[Instellingen stateless adres]

[Menu] ► [Voorkeuren] ► [Netwerk] ► [TCP/IP-instellingen] ► [IPv6-instellingen]

Kies of u een stateless adres wilt gebruiken.

[Uit]
[Aan]
[Controleer instellingen]

[Gebruik DHCPv6]

[Menu] ► [Voorkeuren] ► [Netwerk] ► [TCP/IP-instellingen] ► [IPv6-instellingen]

Kies of u een stateful adres wilt gebruiken dat via DHCPv6 wordt verkregen van een DHCP-server.

[Uit]
[Aan]
[Controleer instellingen]

[DNS-instellingen]

[Menu] ► [Voorkeuren] ► [Netwerk] ► [TCP/IP-instellingen] ► [IPv6-instellingen]

Kies de DNS-instellingen als u het apparaat gebruikt in een omgeving met een Domain Name System (DNS) geïmplementeerd. ► **DNS configureren(P. 66)**

[Instellingen DNS-hostnaam/domeinnaam]
[Gebr. IPv4-host/domein]
[Uit]
[Hostnaam]
[Domeinnaam]
[Aan]

[Instellingen DNS Dynamic Update]
[Uit]
[Aan]
[Regist. handm. adres]
[Uit]

[Aan]
[Regist. stateful adres]
[Uit]
[Aan]
[Reg. stateless adres]
[Uit]
[Aan]
[DNS dynamisch update-interval]
0 t/m 24 t/m 48 (uur)

[mDNS-instellingen]

[Menu] ► [Voorkeuren] ► [Netwerk] ► [TCP/IP-instellingen] ► [IPv6-instellingen]

Kies de mDNS-instellingen om DNS-functies te gebruiken in een omgeving (zoals Bonjour) waar geen DNS is geïnstalleerd.

[Uit]
[Aan]
[Gebr IPv4-naam v. mDNS]
[Uit]
[mDNS-naam]
[Aan]

[Instellingen DHCP-opties]

[Menu] ► [Voorkeuren] ► [Netwerk] ► [TCP/IP-instellingen] ► [IPv6-instellingen]

Kies de instellingen voor gebruik van een DHCP server in een IPv4-omgeving met een Domain Name System (DNS) geïmplementeerd. **DNS configureren(P. 66)**

[DNS-serveradres verkrijgen]
[Uit]
[Aan]
[Domeinnaam verkrijgen]
[Uit]
[Aan]

[WINS-instellingen]

[Menu] ► [Voorkeuren] ► [Netwerk] ► [TCP/IP-instellingen]

Stel WINS (Windows Internet Name Service) in als u het apparaat in een netwerk gebruikt dat zowel NetBIOS als TCP/IP gebruikt. **WINS configureren(P. 70)**

[WINS-resolutie]
[Uit]
[Aan]
[WINS-serveradres]: 0.0.0.0

[LPD-instellingen]

[Menu] ► [Voorkeuren] ► [Netwerk] ► [TCP/IP-instellingen]

Geef op of het LPD protocol moet worden gebruikt. ► **LPD, RAW, of WSD configureren(P. 251)**

Bij gebruik van het LPD protocol kunt u ook de tijd instellen vanaf het begin van 'klaar voor ontvangst', nadat ontvangst van gegevens is geannuleerd, tot aan de time-out.

[Instellingen LPD-afdrukken]
[Uit]
[Aan]
[RX-time-out]
1 t/m 5 t/m 60 (min.)

[RAW-instellingen]

[Menu] ► [Voorkeuren] ► [Netwerk] ► [TCP/IP-instellingen]

Geef op of het RAW protocol moet worden gebruikt. ► **LPD, RAW, of WSD configureren(P. 251)**

Bij gebruik van het RAW protocol kunt u ook de tijd instellen vanaf het begin van 'klaar voor ontvangst', nadat ontvangst van gegevens is geannuleerd, tot aan de time-out.

[Instellingen RAW-afdrukken]
[Uit]
[Aan]
[RX-time-out]
1 t/m 5 t/m 60 (min.)

[WSD-instellingen]

[Menu] ► [Voorkeuren] ► [Netwerk] ► [TCP/IP-instellingen]

Geef op of het WSD protocol moet worden gebruikt. U kunt deze instelling kiezen voor iedere functie die het WSD protocol gebruikt. ► **LPD, RAW, of WSD configureren(P. 251)**

[Instellingen WSD-afdrukken]
[Gebruik WSD-afdrukken]
[Uit]
[Aan]
[Gebruik WSD-bladeren]
[Uit]
[Aan]
[Gebruik Multicast Discovery]
[Uit]
[Aan]

[Instellingen IPP-afdrukken]

[Menu] ► [Voorkeuren] ► [Netwerk] ► [TCP/IP-instellingen]

Geef op of IPP (Internet Printing Protocol) moet worden gebruikt. U kunt IPP gebruiken bij het afdrukken met AirPrint.

► **De functies en beveiliging voor AirPrint instellen (P. 179)**

Bij gebruik van IPP kunt u ook opgeven of TLS-versleuteling wordt gebruikt voor communicatie.

[Gebruik IPP-afdrukken] [Uit] [Aan]
[IPP-afdrukkn alln toestaan bij gebr. TLS] [Uit] [Aan]

[Gebruik HTTP]

[Menu] ► [Voorkeuren] ► [Netwerk] ► [TCP/IP-instellingen]

Geef op of HTTP moet worden gebruikt. ► **HTTP-communicatie uitschakelen (P. 253)**

[Uit] [Aan]

[Gebruik IPSec]

[Menu] ► [Voorkeuren] ► [Netwerk] ► [TCP/IP-instellingen]

Geef op of IPSec (IP Security Protocol) moet worden gebruikt.

Gebruik Externe UI vanaf een computer om instellingen te kiezen zoals het IPSec beleid, selector, en IKE. ► **IPSec gebruiken (P. 219)**

[Uit] [Aan]

[Instellingen poortnummer]

[Menu] ► [Voorkeuren] ► [Netwerk] ► [TCP/IP-instellingen]

Geef het poortnummer op voor het protocol dat wordt gebruikt in overeenstemming met de poortnummers voor de computer, server of ander apparaat. ► **Het poortnummer veranderen (P. 214)**

[LPD] 1 t/m 515 t/m 65535
[RAW] 1 t/m 9100 t/m 65535
[WSD Multicast Discovery] 1 t/m 3702 t/m 65535

[HTTP]
1 t/m 80 t/m 65535
[Multicast Discovery]
1 t/m 427 t/m 65535
[POP3]
1 t/m 110 t/m 65535
[SNMP]
1 t/m 161 t/m 65535

[MTU-grootte]

[Menu] ► [Voorkeuren] ► [Netwerk] ► [TCP/IP-instellingen]

Als de communicatie trager verloopt vanwege het formaat van de verzonden pakketten, verander dan hiermee het maximumformaat voor uitgaande pakketten.

[1300]
[1400]
[1500]

[Externe interface]

C8WA-06S

Geef de instellingen op voor USB-verbindingen.

* Waarden in rode tekst zijn de standaard instellingen voor ieder onderdeel.

🔘 [USB-instellingen](P. 317)

[USB-instellingen]

[Menu] ▶ [Voorkeuren] ▶ [Externe interface]

Geef de instellingen op voor het gebruik van USB poorten en USB geheugenapparaten.

- Geef op of de USB poort moet worden gebruikt voor verbinding met de computer in [Gebruik als USB-apparaat]. 🔘 **Verbinding met een computer via een USB-poort verhinderen(P. 250)**
- Geef op of geheugenmedia zoals USB geheugenapparaten moeten worden gebruikt in [Gebruik USB-opslagapparaat]. 🔘 **Gebruik van geheugenmedia beperken(P. 243)**

[Gebruik als USB-apparaat]

[Uit]

[Aan]

[Gebruik USB-opslagapparaat]

[Uit]

[Aan]

[Toegankelijkheid]

C8WA-06U

Om het scherm van het configuratiescherm goed te kunnen aflezen, kiest u de eigenschappen zoals kleurinversie en weergavetijd van meldingen.

* Waarden in rode tekst zijn de standaard instellingen voor ieder onderdeel.

- ▶ [Inst. voor herhaalde toetsen](P. 318)
- ▶ [Acceptatievertraging vr herhaald drukken](P. 318)
- ▶ [Omwisselen schermkleuren](P. 318)
- ▶ [Helderheid](P. 319)
- ▶ [Contrast](P. 319)
- ▶ [Duur berichtweergave](P. 319)
- ▶ [Schuifsnelheid](P. 319)
- ▶ [Type cursorverplaatsing](P. 319)

[Inst. voor herhaalde toetsen]

[Menu] ▶ [Voorkeuren] ▶ [Toegankelijkheid]

U kunt instellen hoe lang het duurt voordat tekens worden herhaald wanneer u een toets op het bedieningspaneel ingedrukt houdt, evenals het interval tussen herhalingen.

[Standaard]
[Enigszins langzaam]
[Langzaam]

[Acceptatievertraging vr herhaald drukken]

[Menu] ▶ [Voorkeuren] ▶ [Toegankelijkheid]

Geef de duur op waarin herhaalde handelingen op dezelfde toets op het bedieningspaneel worden genegeerd.

[Geef de acceptatievertraging op]
[Uit]
[Aan]
0,1 tot 1,0 (sec.)

[Omwisselen schermkleuren]

[Menu] ▶ [Voorkeuren] ▶ [Toegankelijkheid]

Geef op of licht en donker op het configuratiescherm zijn omgekeerd.

Gebruik deze instelling als het scherm nog steeds moeilijk is te lezen nadat u de helderheid hebt ingesteld. ▶

[Helderheid](P. 319)

[Uit]
[Aan]

[Helderheid]

[Menu] ► [Voorkeuren] ► [Toegankelijkheid]

Stel de helderheid van het configuratiescherm in als het moeilijk te lezen is.

5 niveaus

[Contrast]

[Menu] ► [Voorkeuren] ► [Toegankelijkheid]

Kies een geschikt contrast zodat u makkelijker naar het configuratiescherm kijkt.

7 niveaus

[Duur berichtweergave]

[Menu] ► [Voorkeuren] ► [Toegankelijkheid]

Stel (in seconden) in hoe lang iedere melding op het configuratiescherm wordt weergegeven, als er twee meldingen afwisselend worden weergegeven.

1 t/m 2 t/m 5 (sec.)

[Schuifsnelheid]

[Menu] ► [Voorkeuren] ► [Toegankelijkheid]

Stel bij schermgebruik de bladersnelheid in.

[Langzaam]
[Standaard]
[Snel]

[Type cursorverplaatsing]

[Menu] ► [Voorkeuren] ► [Toegankelijkheid]

Stel de cursorwerking in bij het invoeren van tekst.

Kies [Automatisch] om de cursor na het invoeren van tekst automatisch te verplaatsen naar het volgende invoervak. Indien ingesteld op [Handmatig], moet u ► indrukken om de cursor te verplaatsen.

[Automatisch]
[Handmatig]

[Volume-instellingen]

C8WA-06W

Instellen of het apparaat geluiden maakt die u informeren over handelingen en statussen. ► **Het volume aanpassen**(P. 135)

- [Invoersignaal](P. 320)
- [Signaal invoerfout](P. 320)
- [Toon voor aanvullen voorraad](P. 320)
- [Waarschuwingssignaal](P. 320)
- [Opdracht gereed-signaal](P. 321)
- [Waarschuwing energiebesparing](P. 321)

[Invoersignaal]

[Menu] ► [Voorkeuren] ► [Volume-instellingen]

Instellen of er een geluid moet klinken bij het indrukken van toetsen en knoppen op het configuratiescherm.

[Uit]
[Aan]

[Signaal invoerfout]

[Menu] ► [Voorkeuren] ► [Volume-instellingen]

Instellen of er een geluid moet klinken bij het indrukken van een ongeldige toets, zoals bij het invoeren van een cijfer buiten het instelbereik.

[Uit]
[Aan]

[Toon voor aanvullen voorraad]

[Menu] ► [Voorkeuren] ► [Volume-instellingen]

Stel in of er een geluid moet klinken als de tonercartridge bijna leeg is.

[Uit]
[Aan]

[Waarschuwingssignaal]

[Menu] ► [Voorkeuren] ► [Volume-instellingen]

Instellen of er een geluid moet klinken als het apparaat een papierstoring of een andere storing heeft.

[Uit]
[Aan]

[Opdracht gereed-signaal]

[Menu] ► [Voorkeuren] ► [Volume-instellingen]

Instellen of er een geluid moet klinken als de afdrubbewerking van het apparaat is voltooid.

[Uit]
[Aan]

[Waarschuwing energiebesparing]

[Menu] ► [Voorkeuren] ► [Volume-instellingen]

Instellen of er een geluid moet klinken als het apparaat in of uit de slaapstand gaat.

[Uit]
[Aan]

[Aanpassing/onderhoud]

C8WA-06X

Gebruik deze instelling voor aanpassingen aan de afdrukkwaliteit en bij het reinigen van het apparaat.

🔍 [Beeldkwaliteit aanpassen](P. 322)

🔍 [Actie aanpassen](P. 322)

🔍 [Onderhoud](P. 322)

[Beeldkwaliteit aanpassen]

[Menu] ▶ [Aanpassing/onderhoud]

Gebruik deze instelling om de beeldkwaliteit of afdrukpositie op te geven en voor speciale bewerkingen op basis van het gebruikte papier.

🔍 [Beeldkwaliteit aanpassen](P. 323)

[Actie aanpassen]

[Menu] ▶ [Aanpassing/onderhoud]

Geef de instellingen op om de acties van het apparaat aan te passen.

🔍 [Actie aanpassen](P. 330)

[Onderhoud]

[Menu] ▶ [Aanpassing/onderhoud]

Verricht onderhoud om het apparaat te reinigen en condensatie tegen te gaan.

🔍 [Onderhoud](P. 331)

[Beeldkwaliteit aanpassen]

C8WA-06Y

Gebruik deze instelling om de beeldkwaliteit of afdrukpositie op te geven en voor speciale bewerkingen op basis van het gebruikte papier.

* Waarden in rode tekst zijn de standaard instellingen voor ieder onderdeel.

- ▶ [Printerdensiteit](P. 323)
- ▶ [Tonerbesparing](P. 323)
- ▶ [Afdrukpositie aanpassen](P. 323)
- ▶ [Speciale verwerking](P. 324)

[Printerdensiteit]

[Menu] ▶ [Aanpassing/onderhoud] ▶ [Beeldkwaliteit aanpassen]

Als afgedrukte tekst of dunne lijnen vaag zijn, pas dan de dichtheid aan. ▶ **De afdrumdichtheid aanpassen(P. 401)**

9 niveaus

[Tonerbesparing]

[Menu] ▶ [Aanpassing/onderhoud] ▶ [Beeldkwaliteit aanpassen]

Geef op of de afdrumdichtheid moet worden aangepast om toner te besparen.

Als de afdrumdichtheid voorrang moet krijgen, selecteert u [Uit].

[Uit]

[Aan]

[Afdrukpositie aanpassen]

[Menu] ▶ [Aanpassing/onderhoud] ▶ [Beeldkwaliteit aanpassen]

Pas de afdrukpositie aan als tekst of afbeeldingen excentrisch of buiten het afdrumbereik worden afgedrukt. ▶ **De afdrukpositie aanpassen(P. 402)**

[Multifunctionele lade]
[Verticaal aanpassen (voorkant)]
-5,0 t/m 0.0 t/m +5,0 (mm)
[Hor. aanp. (voork.)]
-5,0 t/m 0.0 t/m +5,0 (mm)
[Vert. aanp. (achterk.)]
-5,0 t/m 0.0 t/m +5,0 (mm)
[Hor. aanp. (achterk.)]
-5,0 t/m 0.0 t/m +5,0 (mm)
[Lade 1]
[Verticaal aanpassen (voorkant)]
-5,0 t/m 0.0 t/m +5,0 (mm)
[Hor. aanp. (voork.)]

-5,0 t/m 0.0 t/m +5,0 (mm)
[Vert. aanp. (achterk.)]
-5,0 t/m 0.0 t/m +5,0 (mm)
[Hor. aanp. (achterk.)]
-5,0 t/m 0.0 t/m +5,0 (mm)
[Lade 2]* ¹
[Verticaal aanpassen (voorkant)]
-5,0 t/m 0.0 t/m +5,0 (mm)
[Hor. aanp. (voork.)]
-5,0 t/m 0.0 t/m +5,0 (mm)
[Vert. aanp. (achterk.)]
-5,0 t/m 0.0 t/m +5,0 (mm)
[Hor. aanp. (achterk.)]
-5,0 t/m 0.0 t/m +5,0 (mm)

*¹ Verschijnt niet bij sommige modellen, geïnstalleerde opties, en andere instellingen.

[Speciale verwerking]

[Menu] ► [Aanpassing/onderhoud] ► [Beeldkwaliteit aanpassen]

Gebruik een serie activiteiten om problemen op te lossen die optreden vanwege factoren zoals papiersoort, het gebruikte materiaal, of zijn conditie.

🔴 [Speciale verwerking] (P. 325)

[Speciale verwerking]

C8WA-070

Gebruik een serie activiteiten om problemen op te lossen die optreden vanwege factoren zoals papiersoort, het gebruikte materiaal, of zijn conditie.

* Waarden in rode tekst zijn de standaard instellingen voor ieder onderdeel.

- ▶ [Verwerking van speciaal papier](P. 325)
- ▶ [Plakkend papr bij uitv. verm.](P. 327)
- ▶ [Modus hoge vochtigheid](P. 327)
- ▶ [Modus lage vochtigheid](P. 327)
- ▶ [Hot offset corrigeren 1](P. 327)
- ▶ [Modus Vochtreductie (2-zijdig afdrukken)](P. 328)
- ▶ [Kreukel (vocht)/strepen verm.](P. 328)
- ▶ [Vage afbeelding corrigeren](P. 328)
- ▶ [Dnk leeg geb vermd na vrvngn cart.](P. 328)

[Verwerking van speciaal papier]

[Menu] ▶ [Aanpassing/onderhoud] ▶ [Beeldkwaliteit aanpassen] ▶ [Speciale verwerking]

Geef speciale bewerking voor het papier in de volgende situaties op:

- Als u de achterkant van bedrukt papier gebruikt
- Als u afdrukt op enveloppen met een ruw oppervlak
- Als het papier krult tijdens het afdrukken
- Als er bij het bedrukken van het papier vouwen of kreukels ontstaan

[Handm. achterk. afdr. (alleen 2-zijdig)]

[Menu] ▶ [Aanpassing/onderhoud] ▶ [Beeldkwaliteit aanpassen] ▶ [Speciale verwerking] ▶ [Verwerking van speciaal papier]

Als u papier gebruikt dat reeds bedrukt is, kunnen afbeeldingen of tekst vaag zijn. In dat geval kan de instelling [Aan] voor die papierbron de afdrukresultaten verbeteren.

* Als hier [Aan] is ingesteld en er enige tijd is verstreken sinds de voorkant van het papier was bedrukt, of bij bepaalde vochtigheid van de afdruk omgeving, kan de afdrukkwaliteit veranderen.

[Multifunctionele lade]
[Uit]
[Aan]
[Lade 1]
[Uit]
[Aan]
[Lade 2]* ¹
[Uit]
[Aan]

*¹ Verschijnt niet bij sommige modellen, geïnstalleerde opties, en andere instellingen.

[Modus voor ruwe enveloppen]

[Menu] ► [Aanpassing/onderhoud] ► [Beeldkwaliteit aanpassen] ► [Speciale verwerking] ► [Verwerking van speciaal papier]

Kies [Aan] als u afdrukt op enveloppen met een ruw oppervlak.

* Deze instelling is uitsluitend beschikbaar als het papiertype is ingesteld op [Envelop 2].

* Met de optie [Aan] neemt de afdruksnelheid af.

* De optie [Aan] deactiveert de instelling [Papierkruelcorrectie].

[Uit]
[Aan]

[Papierkreukelcorrectie]

[Menu] ► [Aanpassing/onderhoud] ► [Beeldkwaliteit aanpassen] ► [Speciale verwerking] ► [Verwerking van speciaal papier]

Bij sommige papiersoorten ontstaan kreukels bij het afdrukken. Dan kan de optie [Aan] dit misschien verhelpen.

* Met de optie [Aan] kan de afdruk vager zijn of kan het afdrukken langzamer gaan.

[Uit]
[Aan]

[Papierkruelcorrectie]

[Menu] ► [Aanpassing/onderhoud] ► [Beeldkwaliteit aanpassen] ► [Speciale verwerking] ► [Verwerking van speciaal papier]

Afhankelijk van het gebruikte papier kan het papier krullen tijdens het afdrukken. In dat geval kan in deze opstelling de keuze voor [Aan] het krullen van het papier verminderen.

* Als u in deze opstelling [Aan] kiest, kan de afdruk vager zijn of kan het afdrukken langzamer gaan.

[Uit]
[Aan]

[Fixatieverbeter. dik, klein papier]

[Menu] ► [Aanpassing/onderhoud] ► [Beeldkwaliteit aanpassen] ► [Speciale verwerking] ► [Verwerking van speciaal papier]

Foto's of halftonen-afbeeldingen afdrukken op klein formaat zwaar papier kan leiden tot streperige vlekken aan de achterkant van het papier. In dat geval kan de optie [Aan] betere afdrukresultaten geven.

* Met de optie [Aan] kan het afdrukken langzamer gaan.

[Uit]
[Aan]

[Krullen dun papier corrigeren]

[Menu] ► [Aanpassing/onderhoud] ► [Beeldkwaliteit aanpassen] ► [Speciale verwerking] ► [Verwerking van speciaal papier]

Bij het bedrukken van dun papier kan het papier gaan krullen. Dan kan de optie [Aan] dit verhelpen.

* Deze instelling is uitsluitend beschikbaar als het papiertype is ingesteld op [Dun].

* Bij de combinatie van [Aan] en de instelling [Dun] kunt u niet langer automatisch dubbelzijdig afdrucken.

* Bij de optie [Aan] hecht de toner misschien niet volledig aan het papier, wat tot vagere afdrucken leidt.

[Uit]
[Aan]

[Plakkend papr bij uitv. verm.]

[Menu] ► [Aanpassing/onderhoud] ► [Beeldkwaliteit aanpassen] ► [Speciale verwerking]

Bij dubbelzijdig afdrucken op meerdere pagina's kunnen de vellen papier aan elkaar plakken. In dat geval kan in deze opstelling de keuze voor [Aan] de kans verminderen dat de vellen papier aan elkaar plakken.

* Als u in deze opstelling [Aan] kiest, kan de afdruksnelheid lager worden.

[Uit]
[Aan]

[Modus hoge vochtigheid]

[Menu] ► [Aanpassing/onderhoud] ► [Beeldkwaliteit aanpassen] ► [Speciale verwerking]

Afdrukken in een omgeving met een hoge vochtigheidsgraad kan leiden tot ongelijke afdrukdichtheid. Als u in deze opstelling [Aan] kiest, kan dit de afdrukresultaten verbeteren.

* De optie [Aan] kan in omgevingen met een lage vochtigheidsgraad zorgen voor variaties in afdrukdichtheid.

[Uit]
[Aan]

[Modus lage vochtigheid]

[Menu] ► [Aanpassing/onderhoud] ► [Beeldkwaliteit aanpassen] ► [Speciale verwerking]

Afdrukken in een omgeving met een lage vochtigheidsgraad kan leiden tot onduidelijke afbeeldingen en / of tekst. Als u in deze opstelling [Modus 1] kiest, kan dit het probleem verhelpen. Indien niet, kies dan [Modus 2]

* Deze instelling inschakelen kan leiden tot flets of ongelijk drukwerk in een omgeving met een hoge vochtigheidsgraad.

[Uit]
[Modus 1]
[Modus 2]

[Hot offset corrigeren 1]

[Menu] ► [Aanpassing/onderhoud] ► [Beeldkwaliteit aanpassen] ► [Speciale verwerking]

Als u op kleinformat papier afdrukt en dan overstapt naar grootformat, kunnen er spookbeelden verschijnen in de onbedrukte gebieden van het papier. In dat geval kan [Aan] voor betere afdrukresultaten zorgen.

* Als u [Aan] kiest, kan de afdruksnelheid lager worden.

[Uit]

[Aan]

[Modus Vochtreductie (2-zijdig afdrukken)]

[Menu] ► [Aanpassing/onderhoud] ► [Beeldkwaliteit aanpassen] ► [Speciale verwerking]

Bij dubbelzijdig afdrukken kunnen waterdruppeltjes binnen het apparaat leiden tot fletse afbeeldingen in het drukwerk. Als u in deze opstelling [Aan] kiest, kan dat leiden tot minder condensatie binnen het apparaat.

* Als u [Aan] opgeeft in deze opstelling, wordt het afdrukken langzamer.

[Uit]
[Aan]

[Kreukel (vocht)/strepen verm.]

[Menu] ► [Aanpassing/onderhoud] ► [Beeldkwaliteit aanpassen] ► [Speciale verwerking]

Bij het afdrukken op vochtig papier kunnen kreukels optreden of kunnen er strepen verschijnen aan de randen van het papier bij het afdrukken van afbeeldingen met halftonen, zoals foto's. In dat geval kan [Aan] voor betere afdrukresultaten zorgen.

Als u [Aan] kiest, wordt de afdruksnelheid lager.

[Uit]
[Aan]

[Vage afbeelding corrigeren]

[Menu] ► [Aanpassing/onderhoud] ► [Beeldkwaliteit aanpassen] ► [Speciale verwerking]

Afhankelijk van papierstype en werkomgeving kunnen er op het bedrukte papier vlekken verschijnen. In dat geval kan [Modus 1] betere afdrukresultaten geven. Als dat niet werkt, probeer het dan door in deze volgorde [Modus 2], [Modus 3] en [Modus 4] te selecteren.

* Als u deze instelling kiest, kan de dichtheid afnemen of het afdrukken langer duren. Tevens kunnen de contouren minder duidelijk of iets ruwer zijn.

[Uit]
[Modus 1]
[Modus 2]
[Modus 3]
[Modus 4]

[Dnk leeg geb vermd na vrvngn cart.]

[Menu] ► [Aanpassing/onderhoud] ► [Beeldkwaliteit aanpassen] ► [Speciale verwerking]

Onmiddellijk na het vervangen van een tonercartridge kunnen er zwarte strepen verschijnen, en afdrukken op zwaar papier kunnen over het algemeen donkerder zijn. Als dat gebeurt, kan [Aan] betere afdrukresultaten geven. Deze instelling wordt van kracht nadat weer een tonercartridge is vervangen.

* Als u [Aan] kiest, duurt het enige tijd voordat de toner gelijkmatig is verdeeld onmiddellijk nadat de tonercartridge is vervangen.

[Uit]

[Aan]

[Actie aanpassen]

C8WA-071

Geef de instellingen op om de acties van het apparaat aan te passen.

◀ [Stille modus] (P. 330)

[Stille modus]

[Menu] ▶ [Aanpassing/onderhoud] ▶ [Actie aanpassen]

Als het afdrukken veel geluid produceert, kan de instelling [Aan] het geluid verminderen.

* Als u [Aan] selecteert, wordt de afdruksnelheid lager.

[Uit]
[Aan]

[Onderhoud]

C8WA-072

Verricht onderhoud om het apparaat te reinigen en om condensatie tegen te gaan.

* Waarden in rode tekst zijn de standaard instellingen voor ieder onderdeel.

🔴 [Fixeereenheid reinigen](P. 331)

🔴 [Vochtverwijdering](P. 331)

[Fixeereenheid reinigen]

[Menu] ▶ [Aanpassing/onderhoud] ▶ [Onderhoud]

Verricht deze activiteit om de fixeereenheid te reinigen als er na procedures zoals het vervangen van tonercartridges zwarte strepen op het bedrukte papier verschijnen. 🔴 **De fixeereenheid reinigen(P. 388)**

[Vochtverwijdering]

[Menu] ▶ [Aanpassing/onderhoud] ▶ [Onderhoud]

In omgevingen waar plotselinge temperatuurveranderingen kunnen optreden, kan zich condensatie voordoen waardoor afbeeldingen / tekst flets of vaag worden. In dat geval kan [Aan] betere afdrukresultaten geven.

Bij het verwijderen van condensatie kan het apparaat een leeg vel papier zonder correct drukwerk produceren. Als u dit op [Aan] instelt, kunt u kiezen of u het afdrukken wilt beperken.

* Als u dit instelt op [Aan], moet u het apparaat AAN laten staan om de condensatie te verwijderen. De instelling Auto uitschakeltijd (Auto Shutdown Time) is gedeactiveerd.

[Uit]

[Aan]

[Afdrukopdracht niet verbieden]

[Afdrukopdracht verbieden]

[Functie-instellingen]

C8WA-073

Geef de instellingen op voor het afdrucken en ontvangen van I-Faxen.

* Waarden in rode tekst zijn de standaard instellingen voor ieder onderdeel.

- 🔴[Algemeen](P. 332)
- 🔴[Printer](P. 332)
- 🔴[Ontvangen](P. 332)
- 🔴[Beveiligde afdruk](P. 332)

[Algemeen]

[Menu] ▶ [Functie-instellingen]

Geef de instellingen op voor functie-activiteiten, zoals de papierbron en afdrucken.

- 🔴[Algemeen](P. 334)

[Printer]

[Menu] ▶ [Functie-instellingen]

Geef de printerinstellingen op.

- 🔴[Printer](P. 338)

[Ontvangen]

[Menu] ▶ [Functie-instellingen]

Geef de instellingen op voor I-Faxen.

- 🔴[Ontvangen](P. 356)

[Beveiligde afdruk]

[Menu] ▶ [Functie-instellingen]

Geef op of u de functie Beveiligd afdrucken (Secure Print) wilt gebruiken, die een pincode toewijst voor het afdrucken. 🔴**Een document afdrucken dat is beveiligd met een pincode (Beveiligd Afdrucken)(P. 157)**

- Om het afdrucken vanaf een computer te beperken tot Beveiligd afdrucken, kiest u ook [Printeropdrachten beperken]. 🔴**Afdrukken vanaf een computer beperken tot Beveiligd afdrucken(P. 246)**
- Om de periode in te stellen waarna de met een pincode verzonden gegevens (beveiligde gegevens) die tijdelijk in het geheugen van het apparaat zijn opgeslagen, worden verwijderd, moet u ook de instelling [Wistijd beveiligde afdruk] opgeven. 🔴**De periode veranderen dat afdrukgegevens met een pincode (beveiligde gegevens) bewaard blijven(P. 160)**

[Beveiligde afdruk gebruiken] [Uit] [Aan]
[Printeropdrachten beperken] [Uit]

[Aan]

[Wistijd beveiligde afdruk]
10 t/m **30** t/m 240 (min.)

[Algemeen]

C8WA-074

Geef de instellingen op voor functie-activiteiten, zoals de papierbron en afdrukken.

▶ **[Instellingen papierinvoer](P. 334)**

▶ **[Afdrukinstellingen](P. 334)**

[Instellingen papierinvoer]

[Menu] ▶ [Functie-instellingen] ▶ [Algemeen]

Geef de instellingen op voor de papierbron.

▶ **[Instellingen papierinvoer](P. 335)**

[Afdrukinstellingen]

[Menu] ▶ [Functie-instellingen] ▶ [Algemeen]

Geef de afdrukinstellingen op.

▶ **[Afdrukinstellingen](P. 337)**

[Instellingen papierinvoer]

C8WA-075

Geef de instellingen op voor de papierbron.

* Waarden in rode tekst zijn de standaard instellingen voor ieder onderdeel.

▶ [Automatische selectie lade Aan/Uit](P. 335)

▶ [Invoermethode papier schakelen](P. 336)

[Automatische selectie lade Aan/Uit]

[Menu] ▶ [Functie-instellingen] ▶ [Algemeen] ▶ [Instellingen papierinvoer]

Geef de instellingen voor iedere functie op zodat het apparaat automatisch de juiste papierbron selecteert voor het te bedrukken papierformaat. ▶ **De juiste papierbron voor iedere functie gebruiken(P. 131)**

[Printer]
[Multifunctionele lade]
[Uit]
[Aan]
[Lade 1]
[Uit]
[Aan]
[Lade 2]* ¹
[Uit]
[Aan]
[Ontvangen]
[Multifunctionele lade]
[Uit]
[Aan]
[Lade 1]
[Uit]
[Aan]
[Lade 2]* ¹
[Uit]
[Aan]
[Overige]
[Multifunctionele lade]
[Uit]
[Aan]
[Lade 1]
[Uit]
[Aan]
[Lade 2]* ¹
[Uit]
[Aan]

*1 Verschijnt niet bij sommige modellen, geïnstalleerde opties, en andere instellingen.

[Invoermethode papier schakelen]

[Menu] ► [Functie-instellingen] ► [Algemeen] ► [Instellingen papierinvoer]

Als u afdrukt op papier met een logo, geef dan voor elke papierbron de papierlaadmethode op. Wanneer dit type papier wordt gebruikt, is de standaardinstelling dat het papier anders wordt geladen, afhankelijk van of er enkelzijdig of dubbelzijdig wordt afgedrukt. Laad voor de papierbron waarvoor [Prioriteit afdrukzijde] is ingesteld altijd het papier voor dubbelzijdig afdrukken, ongeacht of er enkelzijdig of dubbelzijdig wordt afgedrukt. ►
Afdrukrichting om papier met een logo te plaatsen(P. 117)

* Als u in deze opstelling [Prioriteit afdrukzijde] opgeeft, wordt enkelzijdig afdrukken langzamer. Als u papier zonder een vooraf aangebracht logo gebruikt, of als u niet dubbelzijdig afdrukken gebruikt voor papier met een vooraf aangebracht logo, geef dan [Snelheidsprioriteit] op.

[Multifunctionele lade] [Snelheidsprioriteit] [Prioriteit afdrukzijde]
[Lade 1] [Snelheidsprioriteit] [Prioriteit afdrukzijde]
[Lade 2]*1 [Snelheidsprioriteit] [Prioriteit afdrukzijde]

*1 Verschijnt niet bij sommige modellen, geïnstalleerde opties, en andere instellingen.

OPMERKING

- Als u [Prioriteit afdrukzijde] opgeeft voor een papierbron met papier dat niet geschikt is voor dubbelzijdig afdrukken, wordt die instelling gedeactiveerd en functioneert het apparaat met behulp van de instelling [Snelheidsprioriteit].

[Afdrukinstellingen]

C8WA-076

Geef de afdrukinstellingen op.

* Waarden in rode tekst zijn de standaard instellingen voor ieder onderdeel.

◉ [Opgeschorte taken autom. verwijdrn] (P. 337)

[Opgeschorte taken autom. verwijdrn]

[Menu] ▶ [Functie-instellingen] ▶ [Algemeen] ▶ [Afdrukinstellingen]

Geef op of de afdruktaak automatisch moet worden geannuleerd als er een fout optreedt en het afdrukken stopt. Als u automatisch annuleren opgeeft, kunt u ook de wachttijd opgeven tot de taak wordt geannuleerd.

[Uit]

[Aan]

0 t/m **5** t/m 240 (min.)

[Printer]

C8WA-077

Geef de printerinstellingen op.

- ▶ **[Printerinstellingen](P. 338)**
- ▶ **[PDL-selectie (Plug and Play)](P. 338)**

[Printerinstellingen]

[Menu] ▶ [Functie-instellingen] ▶ [Printer]

Geef de instellingen op voor printergebruik en voor de verwerking van afdrukgegevens.

- ▶ **[Printerinstellingen](P. 339)**

[PDL-selectie (Plug and Play)]

[Menu] ▶ [Functie-instellingen] ▶ [Printer]

Geef op welke paginabeschrijvingstaal (Page Description Language = PDL) moet worden gebruikt als u het apparaat met behulp van Plug and Play aansluit op een computer.

- ▶ **[PDL-selectie (Plug and Play)](P. 355)**

[Printerinstellingen]

C8WA-078

Geef de instellingen op voor printergebruik en voor de verwerking van afdrukgegevens.

* Waarden in rode tekst zijn de standaard instellingen voor ieder onderdeel.

- | | |
|--|--|
| ▶ [Actie als vrij pap.frm. niet overeenkomt](P. 339) | ▶ [Prioriteit snelh./afdrukz. voor 2-zijdig](P. 344) |
| ▶ [Kopieën](P. 340) | ▶ [Prioriteit multifunctionele lade](P. 344) |
| ▶ [2-zijdig afdrukken](P. 340) | ▶ [Papierformaat in lade contr.](P. 344) |
| ▶ [Standaardpapier](P. 340) | ▶ [Afdrukken hervatten](P. 344) |
| ▶ [Papierformaat negeren](P. 340) | ▶ [UFR II](P. 345) |
| ▶ [Afdrukkwaliteit](P. 340) | ▶ [PCL](P. 345) |
| ▶ [Lay-out](P. 341) | ▶ [PS](P. 349) |
| ▶ [Automatisch fout overslaan](P. 343) | ▶ [Inst. voor afb.beheer](P. 351) |
| ▶ [Time-out](P. 343) | ▶ [PDF](P. 351) |
| ▶ [Persoonlijkheid](P. 343) | ▶ [XPS](P. 353) |
| ▶ [Modus Opvanglade](P. 343) | |

OPMERKING

Als het configuratiescherm en het printerstuurprogramma dezelfde instellingen hebben

- De instellingen van het printerstuurprogramma hebben voorrang. De instellingen van het configuratiescherm gelden voor besturingssystemen zoals UNIX, PS, en PCL afdrukken waar geen printerstuurprogramma's kunnen worden gebruikt en bij het afdrukken vanaf mobiele apparaten.

[Actie als vrij pap.frm. niet overeenkomt]

[Menu] ▶ [Functie-instellingen] ▶ [Printer] ▶ [Printerinstellingen]

Als het papierformaat voor een papierbron is ingesteld op [Vrij formaat] in [Papierinstell.], moet u de activiteit opgeven die het apparaat moet verrichten als het formaat van het geladen papier en de papierformaatinstelling in het printerstuurprogramma aanzienlijk verschillen.

Als de instellingen in het printerstuurprogramma niet overeenkomen met formaat en type geladen papier, kan het papier vastlopen of kan er een afdrukfout optreden.

[Multifunctionele lade]
[Uitvoer forceren]
[Fout weergeven]
[Lade 1]
[Uitvoer forceren]
[Fout weergeven]
[Lade 2]* ¹
[Uitvoer forceren]
[Fout weergeven]

*¹ Verschijnt niet bij sommige modellen, geïnstalleerde opties, en andere instellingen.

[Kopieën]

[Menu] ► [Functie-instellingen] ► [Printer] ► [Printerinstellingen]

Geef het aantal af te drukken exemplaren op.

1 t/m 999

[2-zijdig afdrukken]

[Menu] ► [Functie-instellingen] ► [Printer] ► [Printerinstellingen]

Geef op of u aan beide zijden van het papier wilt afdrukken.

[Uit]

[Aan]

[Standaardpapier]

[Menu] ► [Functie-instellingen] ► [Printer] ► [Printerinstellingen]

Geef het papierformaat en -soort op dat moet worden gebruikt bij het afdrukken vanaf een mobiel apparaat of vanaf een besturingssysteem dat het printerstuurprogramma niet ondersteunt.

Hieronder ziet u welke papierformaten u kunt opgeven.

🔴 **Geschikt papier(P. 19)**

[Papierformaat negeren]

[Menu] ► [Functie-instellingen] ► [Printer] ► [Printerinstellingen]

Geef op of het apparaat bij het afdrukken papierformaat Letter vervangt door papierformaat A4 en vice-versa. Als u in deze opstelling [Aan] opgeeft, betekent dat bijvoorbeeld dat als op de computer afdrukken op papierformaat A4 is opgegeven en er uitsluitend papierformaat Letter is geladen, er op papierformaat Letter wordt afgedrukt.

* Afdrukinstellingen worden opgegeven in een toepassing of printerstuurprogramma, maar deze instelling kan uitsluitend worden opgegeven op het configuratiescherm.

[Uit]

[Aan]

[Afdrukkwaliteit]

[Menu] ► [Functie-instellingen] ► [Printer] ► [Printerinstellingen]

Kies de instellingen voor afdrukkwaliteit zoals de dichtheid en resolutie aan de hand van het af te drukken document en het doel.

[Densiteit]

[Menu] ► [Functie-instellingen] ► [Printer] ► [Printerinstellingen] ► [Afdrukkwaliteit]

Pas bij het afdrukken de gebruikte tonerdichtheid aan.

Voor een nauwkeuriger instelling kunt u het niveau van drie dichtheidgedeeltes aanpassen in [Fijnaanpassing].

* Let op: u kunt de tonerdichtheid niet aanpassen als [Tonerbesparing] is ingesteld op [Aan]. ▶
[Tonerbesparing](P. 341)

* [Densiteit] verschijnt niet bij sommige modellen, geïnstalleerde opties, en andere instellingen.

[Densiteit] 17 niveaus
[Densiteit (fijnaanpassing)] [Hoog]/[Medium]/[Laag] 17 niveaus

[Tonerbesparing]

[Menu] ▶ [Functie-instellingen] ▶ [Printer] ▶ [Printerinstellingen] ▶ [Afdrukkwaliteit]

Geef op of tonerbesparing wordt nagestreefd tijdens het afdrukken.
Geef in deze opstelling [Aan] op als u uitsluitend de indeling of andere afwerking wilt controleren voordat het feitelijke afdrukken begint, bijvoorbeeld vóór een erg grote opdracht.

[Uit]
[Aan]

[Beeldverfijning]

[Menu] ▶ [Functie-instellingen] ▶ [Printer] ▶ [Printerinstellingen] ▶ [Afdrukkwaliteit]

Geef op of een vloeibewerking wordt gebruikt die vloeiender afdrukcontouren voor tekst en illustraties geeft.

[Uit]
[Aan]

[Resolutie]

[Menu] ▶ [Functie-instellingen] ▶ [Printer] ▶ [Printerinstellingen] ▶ [Afdrukkwaliteit]

Geef de afdrukresolutie op voor het verwerken van de afdrukgegevens.
Om met een hogere resolutie af te drukken, geeft u in deze opstelling [1200 dpi] op.

[1200 dpi]
[600 dpi]

[Lay-out]

[Menu] ▶ [Functie-instellingen] ▶ [Printer] ▶ [Printerinstellingen]

Geef de richting of marge van de rug op, en de afdrukpositie.

[Inbindlocatie]

[Menu] ▶ [Functie-instellingen] ▶ [Printer] ▶ [Printerinstellingen] ▶ [Lay-out]

Als het afgedrukte document wordt samengevoegd (bijvoorbeeld door middel van nieten), geef dan op of de rug aan de lange of aan de korte kant moet liggen.

Gebruik deze instelling in combinatie met de instelling [Rugmarge] om zo de bindpositie en -marges in te stellen. ▶**[Rugmarge](P. 342)**

- Voor binden aan de lange kant geeft u in deze opstelling [Lange zijde] op.



- Voor binden aan de korte kant geeft u in deze opstelling [Korte zijde] op.



[Lange zijde]
[Korte zijde]

[Rugmarge]

[Menu] ► [Functie-instellingen] ► [Printer] ► [Printerinstellingen] ► [Lay-out]

Verschuif de afdrukpositie om de margebreedte te kiezen die de rug gaat vormen. Geef de verschuiving op in stappen van 0,5 mm in de plusrichting (+) of minrichting (-), in overeenstemming met de rand die is opgegeven in [Inbindlocatie]. **► [Inbindlocatie](P. 341)**

Als [Inbindlocatie] is ingesteld op [Lange zijde]

Geef de verschuiving op door een positieve waarde (+) te selecteren om het papier aan de linkerrand te binden of een negatieve waarde (-) om het papier aan de rechterrاند te binden.



Opgegeven als een positieve waarde (+)



Opgegeven als een negatieve waarde (-)

Als [Inbindlocatie] is ingesteld op [Korte zijde]

Geef de verschuiving op door een positieve waarde (+) te selecteren om het papier aan de bovenrand te binden of een negatieve waarde (-) om het papier aan de onderrand te binden.



Opgegeven als een positieve waarde (+)



Opgegeven als een negatieve waarde (-)

-50,0 t/m **00,0** t/m +50,0 (mm)

[Korte zijde versch.] of [Lange zijde versch.]

[Menu] ► [Functie-instellingen] ► [Printer] ► [Printerinstellingen] ► [Lay-out]

Verschuif de afdrukpositie van tekst en afbeeldingen. Gebruik deze opstelling als de afgedrukte tekst en afbeeldingen naar één rand van het papier worden verplaatst wanneer ze buiten het afdrukbereik vallen. Geef de verschuiving op als een positieve (+) of negatieve (-) waarde in stappen van 0,5 mm voor randrichting en afdrukszijde van iedere pagina.

Verschuiven langs de korte kant (horizontaal)

Geef de afstelbreedte op door een positieve waarde (+) te selecteren om op het papier naar rechts te verschuiven of een negatieve waarde (-) om op het papier naar links te verschuiven.

"-" (minus) richting ← " " "+" (plus) richting

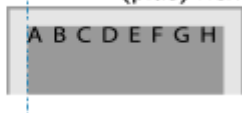

Verschuiven langs de lange kant (verticaal)

Geef de afstelbreedte op door een positieve waarde (+) te selecteren om op het papier naar beneden te verschuiven of een negatieve waarde (-) om op het papier naar boven te verschuiven.

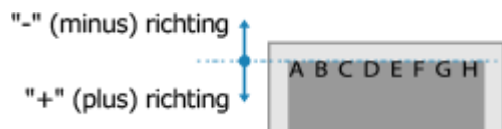

-50,0 t/m **00,0** t/m +50,0 (mm)

[Automatisch fout overslaan]

[Menu] ▶ [Functie-instellingen] ▶ [Printer] ▶ [Printerinstellingen]

Geef op of het afdrucken moet doorgaan als er tijdens het afdrucken een fout optreedt. Het wordt aanbevolen dat u gewoonlijk de instelling [Uit] gebruikt zodat het afdrucken stopt als er een fout optreedt.

[Uit]

[Aan]

[Time-out]

[Menu] ▶ [Functie-instellingen] ▶ [Printer] ▶ [Printerinstellingen]

Geef de tijd op vanaf het begin van de wachttijd tot aan het ontvangen van gegevens totdat de ontvangst in de pauzestand gaat als de ontvangst wordt onderbroken.

5 t/m **15** t/m 300 (sec.)

[Persoonlijkheid]

[Menu] ▶ [Functie-instellingen] ▶ [Printer] ▶ [Printerinstellingen]

Dit moet gewoonlijk zijn ingesteld op [Automatisch], waarbij het apparaat automatisch de ontvangen afdrukgegevens identificeert en de bijbehorende bedrijfsstand kiest.

Als het apparaat om de een of andere reden niet de bijbehorende bedrijfsstand kiest (bijvoorbeeld vanwege een onbekende indeling van de afdrukgegevens), stel de bedrijfsstand dan handmatig in.

[Automatisch]

[PS]*1

[PCL]

[PDF]

[XPS]

[Afbeeldingsbeheer]

*1 Verschijnt niet bij sommige modellen, geïnstalleerde opties, en andere instellingen.

[Modus Opvanglade]

[Menu] ▶ [Functie-instellingen] ▶ [Printer] ▶ [Printerinstellingen]

Geef op of de printer papier moet invoeren vanuit de multifunctionele lade wanneer geen papier van het juiste formaat in de papierlade is geplaatst, terwijl Automatisch papierlade selecteren is geactiveerd.

[Uit]
[Aan]

[Prioriteit snelh./afdrukz. voor 2-zijdig]

[Menu] ▶ [Functie-instellingen] ▶ [Printer] ▶ [Printerinstellingen]

Geef op of de laatste pagina op één kant van het papier moet worden afgedrukt, als in de dubbelzijdige afdrukmodus een document met een oneven aantal pagina's wordt verwerkt, of als de laatste pagina leeg is, niet kan worden afgedrukt en eindigt met een oneven paginanummer.

- Om de laatste pagina op één kant van het papier af te drukken, selecteert u [Snelheidsprioriteit].
- Om de laatste pagina op beide kanten van het papier af te drukken, selecteert u [Prioriteit afdrukzijde].
Als u bijvoorbeeld op papier met een logo afdrukt, brengt [Prioriteit afdrukzijde] de afdrukstand en afdrukkant in lijn met de andere pagina's.

[Snelheidsprioriteit]
[Prioriteit afdrukzijde]

[Prioriteit multifunctionele lade]

[Menu] ▶ [Functie-instellingen] ▶ [Printer] ▶ [Printerinstellingen]

Geef op of toevoer uit de multifunctionele lade voorrang heeft boven toevoer uit de papierlade als het apparaat automatisch de passende papierbron kiest voor het te bedrukken papier.

Als u in deze opstelling [Aan] opgeeft en genoemde laden hetzelfde papier bevatten, wordt de multifunctionele lade gebruikt.

[Uit]
[Aan]

[Papierformaat in lade contr.]

[Menu] ▶ [Functie-instellingen] ▶ [Printer] ▶ [Printerinstellingen]

Geef op of het papierformaat in de papierbron en het papierformaat in het printerstuurprogramma moeten worden bepaald.

Met [Aan] wordt het afdrukken geannuleerd als de papierformaten verschillen.

[Uit]
[Aan]

[Afdrukken hervatten]

[Menu] ▶ [Functie-instellingen] ▶ [Printer] ▶ [Printerinstellingen]

Geef op of het afdrukken wordt voortgezet vanaf de pagina waar een fout is verholpen die het afdrukken had laten stoppen.

* Als [Uit] is geselecteerd, wordt de pagina waar de fout optrad niet afgedrukt. Het afdrukken wordt voortgezet vanaf de volgende pagina, bij dubbelzijdig afdrukken mogelijk twee pagina's verder (afhankelijk van waar de fout optrad).

[Uit]
[Aan]

[UFR II]

[Menu] ► [Functie-instellingen] ► [Printer] ► [Printerinstellingen]

Geef de te gebruiken verwerkingsmethode op als het UFR II-printerstuurprogramma wordt gebruikt.

[Halftonen]

[Menu] ► [Functie-instellingen] ► [Printer] ► [Printerinstellingen] ► [UFR II]

Geef de afdrukmethode op voor het reproduceren van halftonen (de tussenliggende gebieden tussen de lichtere en donkere gebieden) aan de hand van de inhoud van de afdrukgegevens.

Afdrukken op hoge definitie met duidelijke tekstcontouren

Geef [Resolutie] op. Dit is handig bij het afdrukken van bestanden met tekst en dunne lijnen. Om af te drukken bij een hogere resolutie dan de instelling [Resolutie] kiest u de [Hoge resolutie]. Dit is handig voor het afdrukken van data met fijne lijnen en kleine tekst zoals CAD-bestanden.

* [Hoge resolutie] selecteren kan de consistentie van patronen verlagen.

Afdrukken met geaccentueerd contrast tussen lichtere en donkere gebieden

Geef [Kleurtoon] op. Dit is handig bij het afdrukken van bestanden met afbeeldingen zoals foto's.

Afdrukken met gelijkmatiger gradaties en contouren

Geef [Gradatie] op. Dit is handig bij het afdrukken van bestanden met bijvoorbeeld figuren die toongradaties gebruiken.

[Resolutie/gradatie]
[Tekst]
[Resolutie]
[Kleurtoon]
[Gradatie]
[Hoge resolutie]
[Illustraties]
[Resolutie]
[Kleurtoon]
[Gradatie]
[Hoge resolutie]
[Afbeelding]
[Resolutie]
[Kleurtoon]
[Gradatie]
[Hoge resolutie]

[Papierbesparing]

[Menu] ► [Functie-instellingen] ► [Printer] ► [Printerinstellingen] ► [UFR II]

Geef op of uitvoer voor lege pagina's binnen de afdrukgegevens wordt uitgeschakeld.

[Uit]
[Aan]

[PCL]

[Menu] ► [Functie-instellingen] ► [Printer] ► [Printerinstellingen]

Kies deze optie om instellingen op te geven voor PCL-afdrukken, zoals pagina-indeling en afdrukkwaliteit.

[Papierbesparing]

[Menu] ► [Functie-instellingen] ► [Printer] ► [Printerinstellingen] ► [PCL]

Geef op of uitvoer voor lege pagina's binnen afdrukgegevens wordt uitgeschakeld.

[Uit]
[Aan]

[Afdrukstand]

[Menu] ► [Functie-instellingen] ► [Printer] ► [Printerinstellingen] ► [PCL]

Selecteer [Staand] (verticale richting) of [Liggend] (horizontale richting) voor de paginarichting.

[Staand]
[Liggend]

[Lettergrootte]

[Menu] ► [Functie-instellingen] ► [Printer] ► [Printerinstellingen] ► [PCL]

Geef het lettertype op dat u wilt gebruiken door het bijbehorende lettertype-ID-nummer te selecteren.

* U kunt vanaf het configuratiescherm een lijst afdrukken met voorbeelden van de beschikbare PCL-lettertypen.

🔴 **Rapporten en lijsten afdrukken en bekijken(P. 276)**

0 t/m 54

[Puntgrootte]

[Menu] ► [Functie-instellingen] ► [Printer] ► [Printerinstellingen] ► [PCL]

Geef de tekengrootte op in punten. U kunt de grootte in stappen van 0,25 aanpassen.

- U kunt deze optie uitsluitend opgeven als er een proportioneel lettertype is geselecteerd bij [Lettergrootte].

* [Puntgrootte] verschijnt niet bij sommige modellen, geïnstalleerde opties, en andere instellingen.

4,00 t/m **12,00** t/m 999,75 (punt)

[Pitch]

[Menu] ► [Functie-instellingen] ► [Printer] ► [Printerinstellingen] ► [PCL]

Kies deze optie om de pitch of tekenafstand (dpi = characters per inch ofwel tekens per inch) voor het lettertype op te geven. U kunt de tekenafstand in stappen van 0,01 aanpassen.

- U kunt deze optie uitsluitend opgeven als er een schaalbaar lettertype met vaste tekenafstand of een bitmaplettertype is geselecteerd bij [Lettergrootte].

* [Pitch] verschijnt niet bij sommige modellen, geïnstalleerde opties, en andere instellingen.

0,44 t/m **10,00** t/m 99,99 (dpi)

[Vormlijnen]

[Menu] ► [Functie-instellingen] ► [Printer] ► [Printerinstellingen] ► [PCL]

Kies deze optie om het aantal regels op te geven dat op een pagina moet worden afgedrukt (van 5 t/m 128).

- Deze instelling wordt automatisch aangepast aan de hand van de instellingen voor [Standaard papierformaat] en [Afdrukstand].

* In sommige landen en gebieden is de instelling [Vormlijnen] niet beschikbaar, of is de inhoud of de standaard instelling anders.

5 t/m **64** t/m 128 (lijnen)

[Tekencode]

[Menu] ► [Functie-instellingen] ► [Printer] ► [Printerinstellingen] ► [PCL]

Selecteer hier de tekencode (tekenset) die het meest geschikt is voor de computer die u gebruikt om afdrukgegevens te verzenden.

- De opgegeven instelling wordt genegeerd als de tekencode wordt bepaald door het lettertype dat is opgegeven bij [Lettergrootte].

[DESKTOP]	[PC8]
[ISO11]	[PC850]
[ISO15]	[PC852]
[ISO17]	[PC858]
[ISO21]	[PC8DN]
[ISO4]	[PC8TK]
[ISO6]	[PIFONT]
[ISO60]	[PSMATH]
[ISO69]	[PSTEXT]
[ISOL1]	[ROMAN8]
[ISOL2]	[ROMAN9]
[ISOL5]	[VNINTL]
[ISOL6]	[VNMATH]
[ISOL9]	[VNUS]
[LEGAL]	[WIN30]
[MATH8]	[WINBALT]
[MCTEXT]	[WINL1]
[MSPUBL]	[WINL2]
[PC1004]	[WINL5]
[PC775]	

[Gebruikerspapier]

[Menu] ► [Functie-instellingen] ► [Printer] ► [Printerinstellingen] ► [PCL]

Geef deze optie op om aan te geven of u een aangepast papierformaat wilt instellen. Geef [Aan] op om de afmetingen van het papier op te geven bij [X-dimensie] en [Y-dimensie].

[**Uit**]

[Aan]

[Maateenheid]

[Menu] ► [Functie-instellingen] ► [Printer] ► [Printerinstellingen] ► [PCL]

Kies deze optie om de maateenheid te selecteren voor het instellen van aangepaste papierformaten.

* In sommige landen en gebieden verschijnt de instelling [Maateenheid] niet, of is de inhoud of de standaard instelling anders.

[**Millimeter**]

[Inch]

[X-dimensie]

[Menu] ► [Functie-instellingen] ► [Printer] ► [Printerinstellingen] ► [PCL]

Geef hier de horizontale afmeting (korte kant) van het aangepaste papier op.

* [X-dimensie] verschijnt niet bij sommige modellen, geïnstalleerde opties, en andere instellingen.

77 t/m **216** (mm)**[Y-dimensie]**

[Menu] ► [Functie-instellingen] ► [Printer] ► [Printerinstellingen] ► [PCL]

Geef hier de verticale afmeting (lange kant) van het aangepaste papier op.

* [Y-dimensie] verschijnt niet bij sommige modellen, geïnstalleerde opties, en andere instellingen.

127 t/m **355** (mm)**[CR aan LF toevoegen]**

[Menu] ► [Functie-instellingen] ► [Printer] ► [Printerinstellingen] ► [PCL]

Met deze optie kunt u instellen of er een Enter-teken (CR = carriage return) moet worden toegevoegd wanneer het apparaat een teken voor een nieuwe regel (LF = line feed) ontvangt.

- Als [Ja] is geselecteerd, wordt de afdrukpositie naar het begin van de volgende regel verplaatst als het apparaat een LF-code ontvangt.
- Als [Nee] is geselecteerd, wordt de afdrukpositie naar de volgende regel verplaatst, net onder de ontvangen LF-code.

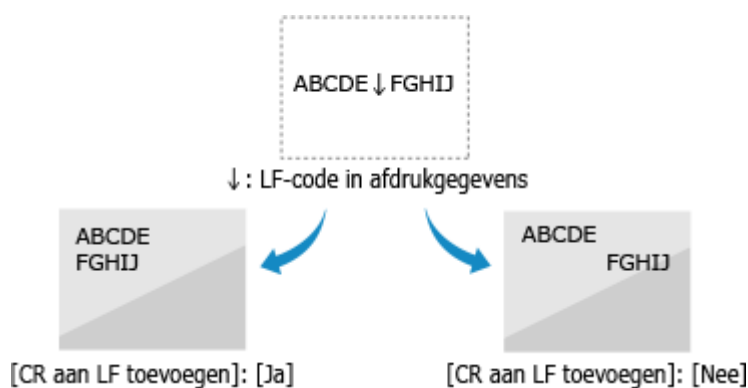

[Ja]
[**Nee**]

[A4-afdrukbreedte vergroten]

[Menu] ► [Functie-instellingen] ► [Printer] ► [Printerinstellingen] ► [PCL]

Kies deze optie als u wilt instellen dat de breedte van het afdrukbare gebied van A4-papier in de stand **Standaard** moet worden aangepast aan de breedte van Letter-papier.

[**Uit**]
[Aan]

[Halftonen]

[Menu] ► [Functie-instellingen] ► [Printer] ► [Printerinstellingen] ► [PCL]

Geef de afdrukmethode op voor het reproduceren van halftonen (de tussenliggende gebieden tussen de lichtere en donkere gebieden) aan de hand van de inhoud van de afdrukgegevens.

Afdrukken op hoge definitie met duidelijke tekstcontouren

Geef [Resolutie] op. Dit is handig bij het afdrukken van bestanden met tekst en dunne lijnen. Om af te drukken bij een hogere resolutie dan de instelling [Resolutie] kiest u de [Hoge resolutie]. Dit is handig voor het afdrukken van data met fijne lijnen en kleine tekst zoals CAD-bestanden.
* [Hoge resolutie] selecteren kan de consistentie van patronen verlagen.

Afdrukken met geaccentueerd contrast tussen lichtere en donkere gebieden

Geef [Kleurtoon] op. Dit is handig bij het afdrukken van bestanden met afbeeldingen zoals foto's.

Afdrukken met gelijkmatiger gradaties en contouren

Geef [Gradatie] op. Dit is handig bij het afdrukken van bestanden met bijvoorbeeld figuren die toongradaties gebruiken.

[Resolutie/gradatie]
[Tekst]
[Resolutie]
[Kleurtoon]
[Gradatie]
[Hoge resolutie]
[Illustraties]
[Resolutie]
[Kleurtoon]
[Gradatie]
[Hoge resolutie]
[Afbeelding]
[Resolutie]
[Kleurtoon]
[Gradatie]
[Hoge resolutie]

[PS]

[Menu] ► [Functie-instellingen] ► [Printer] ► [Printerinstellingen]

Geef de instellingen op voor PS-afdrukken, zoals paginalay-out en afdrukkwaliteit.

* [PS] verschijnt niet bij sommige modellen, geïnstalleerde opties, en andere instellingen.

[Time-out opdracht]

[Menu] ► [Functie-instellingen] ► [Printer] ► [Printerinstellingen] ► [PS]

Met behulp van deze instelling kunt u opgeven hoeveel tijd verstrijkt tot een taak wordt geannuleerd.

- Als een taak niet wordt voltooid binnen de ingestelde tijdslimiet, wordt de taak automatisch geannuleerd.

0 t/m 3600 (sec.)

[PS-fouten afdrukken]

[Menu] ► [Functie-instellingen] ► [Printer] ► [Printerinstellingen] ► [PS]

Deze instelling bepaalt of een foutpagina wordt afgedrukt wanneer een fout optreedt.

[Uit]
[Aan]

[Halftonen]

[Menu] ► [Functie-instellingen] ► [Printer] ► [Printerinstellingen] ► [PS]

Geef de afdrukmethode op voor het reproduceren van halftonen (de tussenliggende gebieden tussen de lichtere en donkere gebieden) aan de hand van de inhoud van de afdrukgegevens.

Afdrukken met gelijkmatiger gradaties en contouren

Geef [Resolutie] op. Dit is handig bij het afdrukken van bestanden met bijvoorbeeld figuren die toongradaties gebruiken.

Afdrukken met geaccentueerd contrast tussen lichtere en donkere gebieden

Geef [Gradatie] op. Dit is handig bij het afdrukken van bestanden met afbeeldingen zoals foto's.

Afdrukken op hoge definitie met duidelijke tekstcontouren

Geef [Hoge resolutie] op. Dit is handig bij het afdrukken van bestanden met tekst en dunne lijnen.

[Resolutie/gradatie]
[Tekst]
 [Resolutie]
 [Gradatie]
 [Hoge resolutie]
[Illustraties]
 [Resolutie]
 [Gradatie]
 [Hoge resolutie]
[Afbeelding]
 [Resolutie]
 [Gradatie]
 [Hoge resolutie]

[Grijswaardeconversie]

[Menu] ► [Functie-instellingen] ► [Printer] ► [Printerinstellingen] ► [PS]

Geef de conversiemethode op als u kleurgegevens afdrukt in zwart-wit.

- Geef [sRGB] op om in zwart-wit met vloeiende gradaties af te drukken, om verschillende kleuren te vertegenwoordigen.
- Geef [NTSC] op om zodanig in zwart-wit af te drukken dat het lijkt op NTSC televisiebeelden.
- Geef [Uniforme RGB] op om over het gehele document RGB gelijkmatig als zwart-wit af te drukken, uitgaande van de helderheid.

[sRGB]
[NTSC]
[Uniforme RGB]

[PS-wachtwoordinstellingen]

[Menu] ► [Functie-instellingen] ► [Printer] ► [Printerinstellingen] ► [PS]

U kunt het wachtwoord opgeven dat het gebruik van de door de PS printer opgestelde regelopdracht beperkt.

- [SystemParamsPassword] is een wachtwoord dat veranderingen aan de systeemparameter mogelijk maakt, en [StartJobPassword] is een wachtwoord dat verrichting van de functies startjob en exitserver mogelijk maakt. Voor meer informatie controleert u de PostScript taalspecificaties.

Als [StartJobPassword] is ingesteld maar [SystemParamsPassword] niet is ingesteld, wordt het wachtwoord niet gecontroleerd bij het verrichten van de functies startjob of exitserver.

[SystemParamsPassword] [StartJobPassword]
--

[Inst. voor afb.beheer]

[Menu] ► [Functie-instellingen] ► [Printer] ► [Printerinstellingen]

Geef de verwerkingsmethode voor afdrukgegevens op die wordt gebruikt voor het afdrukken van beeldbestanden in JPEG of TIFF indeling.

[Halftonen]

[Menu] ► [Functie-instellingen] ► [Printer] ► [Printerinstellingen] ► [Inst. voor afb.beheer]

Geef de afdrukmethode op voor het reproduceren van halftonen (de tussenliggende gebieden tussen de lichtere en donkere gebieden) aan de hand van de beeldinhoud.

Afdrukken met geaccentueerd contrast tussen lichtere en donkere gebieden

Geef [Gradatie] op. Dit is handig bij het afdrukken van bestanden met afbeeldingen zoals foto's.

Afdrukken met gelijkmatiger gradaties en contouren

Geef [Resolutie] op. Dit is handig bij het afdrukken van bestanden met bijvoorbeeld figuren die toongradaties gebruiken.

Afdrukken op hoge definitie met duidelijke tekstcontouren

Geef [Hoge resolutie] op. Dit is handig bij het afdrukken van bestanden met tekst en dunne lijnen.

[Gradatie] [Resolutie] [Hoge resolutie]

[PDF]

[Menu] ► [Functie-instellingen] ► [Printer] ► [Printerinstellingen]

Geef de verwerkingsmethode voor afdrukgegevens op die wordt gebruikt voor het afdrukken van bestanden in PDF indeling.

[Vergr./verkl. volgens papierformaat]

[Menu] ► [Functie-instellingen] ► [Printer] ► [Printerinstellingen] ► [PDF]

Geef op of documenten vergroot of verkleind moeten worden om ze bij het papier te laten passen dat wordt gebruikt voor het afdrukken.

* Als u in deze opstelling [Aan] opgeeft, worden documenten vergroot of verkleind met behoud van de hoogte-breedteverhouding.

[Uit] [Aan]

[Afdrukgebied vergroten]

[Menu] ► [Functie-instellingen] ► [Printer] ► [Printerinstellingen] ► [PDF]

Geef op of u het afdrukgedeelte aan de rand van het papier wilt vergroten zodat het het hele papier vult, zonder marges aan de randen te handhaven.

* Als u in bepaalde documenten in deze opstelling [Aan] opgeeft, worden afbeeldingen afgedrukt met sommige randen afgesneden, of met vlekken op sommige delen van het papier.

[Uit]
[Aan]

[N op 1]

[Menu] ► [Functie-instellingen] ► [Printer] ► [Printerinstellingen] ► [PDF]

Geef op of u het formaat van een origineel met meerdere pagina's wilt verkleinen en orden de pagina's op één vel papier.

Als u meerdere pagina's op één vel (N op 1) wilt afdrukken, selecteer dan het aantal te combineren pagina's.

Voorbeeld: Om een document van vier pagina's aan één kant van het papier af te drukken Selecteer [4 op 1].

[Uit]
[2 op 1]
[4 op 1]
[6 op 1]
[8 op 1]
[9 op 1]
[16 op 1]

[Opmerkingen afdrukken]

[Menu] ► [Functie-instellingen] ► [Printer] ► [Printerinstellingen] ► [PDF]

Geef op of u de opmerkingen in een PDF bestand wilt afdrukken.

Als u in deze opstelling [Automatisch] opgeeft, worden het document en de opmerkingen*¹ afgedrukt.

*¹ Dit geldt uitsluitend voor opgegeven opmerkingen voor afdrukken binnen het PDF bestand.

[Uit]
[Automatisch]

[Halftonen]

[Menu] ► [Functie-instellingen] ► [Printer] ► [Printerinstellingen] ► [PDF]

Geef de afdrukmethode op voor het reproduceren van halftonen (de tussenliggende gebieden tussen de lichtere en donkere gebieden) aan de hand van de inhoud van de afdrukgegevens.

Afdrukken met gelijkmatiger gradaties en contouren

Geef [Resolutie] op. Dit is handig bij het afdrukken van bestanden met bijvoorbeeld figuren die toongradaties gebruiken.

Afdrukken met geaccentueerd contrast tussen lichtere en donkere gebieden

Geef [Gradatie] op. Dit is handig bij het afdrukken van bestanden met afbeeldingen zoals foto's.

Afdrukken op hoge definitie met duidelijke tekstcontouren

Geef [Hoge resolutie] op. Dit is handig bij het afdrukken van bestanden met tekst en dunne lijnen.

[Resolutie/gradatie]
[Tekst]
[Resolutie]
[Gradatie]
[Hoge resolutie]
[Illustraties]
[Resolutie]
[Gradatie]

[Hoge resolutie]
 [Afbeelding]
[Resolutie]
 [Gradatie]
 [Hoge resolutie]

[Grijswaardeconversie]

[Menu] ► [Functie-instellingen] ► [Printer] ► [Printerinstellingen] ► [PDF]

Geef de conversiemethode op als u kleurgegevens afdrukt in zwart-wit.

- Geef [sRGB] op om in zwart-wit met vloeiende gradaties af te drukken, om verschillende kleuren te vertegenwoordigen.
- Geef [NTSC] op om zodanig in zwart-wit af te drukken dat het lijkt op NTSC televisiebeelden.
- Geef [Uniforme RGB] op om over het gehele document RGB gelijkmatig als zwart-wit af te drukken, uitgaande van de helderheid.

[sRGB]
[NTSC]
 [Uniforme RGB]

[XPS]

[Menu] ► [Functie-instellingen] ► [Printer] ► [Printerinstellingen]

Geef de verwerking voor afrukgegevens op die wordt gebruikt voor het afdrukken van bestanden in XPS indeling.

[Halftonen]

[Menu] ► [Functie-instellingen] ► [Printer] ► [Printerinstellingen] ► [XPS]

Geef de afdrukmethode op voor het reproduceren van halftonen (de tussenliggende gebieden tussen de lichtere en donkere gebieden) aan de hand van de inhoud van de afrukgegevens.

Afdrukken met gelijkmatiger gradaties en contouren

Geef [Resolutie] op. Dit is handig bij het afdrukken van bestanden met bijvoorbeeld figuren die toongradaties gebruiken.

Afdrukken met geaccentueerd contrast tussen lichtere en donkere gebieden

Geef [Gradatie] op. Dit is handig bij het afdrukken van bestanden met afbeeldingen zoals foto's.

Afdrukken op hoge definitie met duidelijke tekstcontouren

Geef [Hoge resolutie] op. Dit is handig bij het afdrukken van bestanden met tekst en dunne lijnen.

[Resolutie/gradatie]
 [Tekst]
[Resolutie]
 [Gradatie]
 [Hoge resolutie]
 [Illustraties]
[Resolutie]
 [Gradatie]
 [Hoge resolutie]
 [Afbeelding]
[Resolutie]
 [Gradatie]
 [Hoge resolutie]

[Grijswaardeconversie]

[Menu] ► [Functie-instellingen] ► [Printer] ► [Printerinstellingen] ► [XPS]

Geef de conversiemethode op als u kleurgegevens afdruckt in zwart-wit. Dit kunt u afzonderlijk instellen voor tekst, grafische weergaven (lijnen of figuren), en afbeeldingen (foto's).

- Geef [sRGB] op om in zwart-wit met vloeiende gradaties af te drukken, om verschillende kleuren te vertegenwoordigen.
- Geef [NTSC] op om zodanig in zwart-wit af te drukken dat het lijkt op NTSC televisiebeelden.
- Geef [Uniforme RGB] op om over het gehele document RGB gelijkmatig als zwart-wit af te drukken, uitgaande van de helderheid.

[Tekst]
[sRGB]
[NTSC]
[Uniforme RGB]
[Illustraties]
[sRGB]
[NTSC]
[Uniforme RGB]
[Afbeelding]
[sRGB]
[NTSC]
[Uniforme RGB]

[Papierbesparing]

[Menu] ► [Functie-instellingen] ► [Printer] ► [Printerinstellingen] ► [XPS]

Geef op of uitvoer voor lege pagina's binnen de afdruckgegevens wordt uitgeschakeld.

[Uit]
[Aan]

[Gecomprimeerde beelduitvoer]

[Menu] ► [Functie-instellingen] ► [Printer] ► [Printerinstellingen] ► [XPS]

Als tijdens het afdrukken het geheugen opraakt, kan de beeldkwaliteit afnemen. Geef op of het afdrukken moet doorgaan als dit optreedt.

- Als u in deze opstelling de afgenomen beeldkwaliteit voor lief wilt nemen, geef dan [Uitvoer] op.
- Als u wilt dat bij een sterk afgenomen beeldkwaliteit het afdrukken wordt afgebroken en er een foutmelding verschijnt, geef dan [Fout weergeven] op.

[Uitvoer]
[Fout weergeven]

[PDL-selectie (Plug and Play)]

C8WA-079

Geef op welke paginabeschrijvingstaal (Page Description Language = PDL) moet worden gebruikt als het apparaat met behulp van Plug and Play is aangesloten op een computer.

* Waarden in rode tekst zijn de standaard instellingen voor ieder onderdeel.

◂[Netwerk](P. 355)

◂[USB](P. 355)

[Netwerk]

[Menu] ▶ [Functie-instellingen] ▶ [Printer] ▶ [PDL-selectie (Plug and Play)]

Geef de paginabeschrijvingstaal (Page Description Language = PDL) op die moet worden gebruikt als het apparaat met behulp van Plug and Play is aangesloten op een netwerkcomputer.

Als u het apparaat aansluit, maak dan uw keuze:

- Bij aansluiting als een UFR II printer: [UFR II]
- Bij aansluiting als een PCL6 printer: [PCL6]
- Bij aansluiting als een PS printer: [PS]

[UFR II]
[PCL6]
[PS]*1

*1 Verschijnt niet bij sommige modellen, geïnstalleerde opties, en andere instellingen.

[USB]

[Menu] ▶ [Functie-instellingen] ▶ [Printer] ▶ [PDL-selectie (Plug and Play)]

Geef de paginabeschrijvingstaal (Page Description Language = PDL) op die moet worden gebruikt als het apparaat met behulp van Plug and Play via USB is aangesloten op een computer.

- Als u het apparaat aansluit als een printer, maak dan uw keuze:
 - Bij aansluiting als een UFR II printer: [UFR II]
 - Bij aansluiting als een PCL6 printer: [PCL6]
 - Bij aansluiting als een PS printer: [PS]

[UFR II]
[PCL6]
[PS]*1

*1 Verschijnt niet bij sommige modellen, geïnstalleerde opties, en andere instellingen.

[Ontvangen]

C8WA-07A

Geef de instellingen op voor het ontvangen van I-Faxen.

▶ **[Algemene instellingen](P. 356)**

▶ **[E-mailinstellingen](P. 356)**

[Algemene instellingen]

[Menu] ▶ [Functie-instellingen] ▶ [Ontvangen]

Kies de instellingen voor de handeling bij het ontvangen van I-faxen.

▶ **[Algemene instellingen](P. 357)**

[E-mailinstellingen]

[Menu] ▶ [Functie-instellingen] ▶ [Ontvangen]

Geef de instellingen op voor het afdrucken van ontvangen I-Faxen.

▶ **[E-mailinstellingen](P. 358)**

[Algemene instellingen]

C8WA-07C

Kies de instellingen voor de handeling bij het ontvangen van I-faxen.

* Waarden in rode tekst zijn de standaard instellingen voor ieder onderdeel.

[Doorgaan met afdrukken bij lege cart.]

[Menu] ▶ [Functie-instellingen] ▶ [Ontvangen] ▶ [Algemene instellingen]

Geef op of ontvangen I-Faxen moeten worden afgedrukt als de tonercartridge weinig toner meer bevat.

- Afdrukken met een bijna-lege tonercartridge kan fletse of vage afdrukresultaten geven. Daarom moet u dit gewoonlijk instellen op [Uit]. Als bij deze instelling de toner minder wordt, worden ontvangen I-Faxen opgeslagen in het geheugen van het apparaat.
- Als in deze opstelling [Aan] is opgegeven, worden ontvangen I-Faxen niet opgeslagen in het geheugen van het apparaat. Als de afdrukresultaten dan te flets zijn om goed te kunnen lezen, moet u de afzender vragen om de I-Fax opnieuw te verzenden.

[Uit]

[Aan]

[E-mailinstellingen]

C8WA-07E

Geef de afdrুকinstellingen voor ontvangen I-Faxen op.

* Waarden in rode tekst zijn de standaard instellingen voor ieder onderdeel.

◉ [Afdrukken op beide zijden] (P. 358)

◉ [RX-afdrukformaat] (P. 358)

[Afdrukken op beide zijden]

[Menu] ▶ [Functie-instellingen] ▶ [Ontvangen] ▶ [E-mailinstellingen]

Geef of ontvangen I-Faxen dubbelzijdig worden afgedrukt.

[Uit]

[Aan]

[RX-afdrukformaat]

[Menu] ▶ [Functie-instellingen] ▶ [Ontvangen] ▶ [E-mailinstellingen]

Geef het papierformaat op voor het afdrukken van ontvangen I-Faxen.

[A4]

[LTR]

[LGL]

[FOOLSCAP/FOLIO]

[OFICIO]

[Government-LTR]

[Government-LGL]

[India-LGL]

[AUS-FOOLSCAP]

[Brazil-OFICIO]

[Mexico-OFICIO]

[Beheerinstellingen]

C8WA-07F

Geef de instellingen op voor het beheren van de apparaatfactoren zoals gebruikers, het systeem, en andere gegevens.

- ▶[Gebruikersbeheer](P. 359)
- ▶[Apparaatbeheer](P. 359)
- ▶[Instellingen externe UI/update firmware](P. 359)
- ▶[Gegevensbeheer](P. 359)
- ▶[Beveiligingsinstellingen](P. 359)
- ▶[Initialiseer alle gegevens/instellingen](P. 359)

[Gebruikersbeheer]

[Menu] ▶ [Beheerinstellingen]

Registreer en beheer informatie over de beheerder en gebruikers van het apparaat.

- ▶[Gebruikersbeheer](P. 361)

[Apparaatbeheer]

[Menu] ▶ [Beheerinstellingen]

Kies en beheer de instellingen voor informatie en activiteiten met betrekking tot de hardware van het apparaat.

- ▶[Apparaatbeheer](P. 362)

[Instellingen externe UI/update firmware]

[Menu] ▶ [Beheerinstellingen]

Kies en beheer de instellingen voor informatie en activiteiten met betrekking tot de software van het apparaat.

- ▶[Instellingen externe UI/update firmware](P. 365)

[Gegevensbeheer]

[Menu] ▶ [Beheerinstellingen]

Beheer of initialiseer opgeslagen gegevens en de apparaatinstellingen.

- ▶[Gegevensbeheer](P. 367)

[Beveiligingsinstellingen]

[Menu] ▶ [Beheerinstellingen]

Kies en beheer de beveiligingsinstellingen, zoals de verificatiefuncties en systeemverificatie van het apparaat.

- ▶[Beveiligingsinstellingen](P. 369)

[Initialiseer alle gegevens/instellingen]

[Menu] ▶ [Beheerinstellingen]

Initialiseer de instellingen en geregistreerde gegevens om het apparaat terug te stellen op de fabriekswaarden. ▶ **De instellingen en gegevens initialiseren(P. 287)**

[Gebruikersbeheer]

C8WA-07H

Registreer en beheer informatie over de beheerder en gebruikers van het apparaat.

* Waarden in rode tekst zijn de standaard instellingen voor ieder onderdeel.

🔴[Instellingen Beheerdersgegevens](P. 361)

🔴[Afdelings-ID beheer](P. 361)

[Instellingen Beheerdersgegevens]

[Menu] ▶ [Beheerinstellingen] ▶ [Gebruikersbeheer]

Geef een beheerder-ID en -pincode op om een uniek beheerdersaccount te maken.

Indien nodig, kunt u ook de naam van de beheerder opgeven.

Gebruik Externe UI vanaf een computer om andere beheerdersinformatie op te geven, zoals het e-mailadres. 🔴**De beheerder-ID en -pincode instellen(P. 198)**

* De Beheerder-ID en Pincode beheerder zijn niet standaard ingesteld. 🔴**Beheerder-ID en -pincode(P. 7)**

[Beheerder-ID en pincode]

[Beheerder-ID]

[Pincode beheerder]

[Naam beheerder]

[Afdelings-ID beheer]

[Menu] ▶ [Beheerinstellingen] ▶ [Gebruikersbeheer]

Om beveiliging te verbeteren en functiegebruik en kosten te beheren, moet u een Afdelings-id toewijzen aan gebruikers en groepen. 🔴**Gebruikers verifiëren en groepen beheren met Afdelings-id (Beheer afdelings-id) (P. 201)**

Geef op of Beheer afdelings-id wordt ingeschakeld. Om het afdelings-id te registreren en het gebruik per afdelings-id te controleren, gebruikt u Externe UI vanaf een computer.

[Uit]

[Aan]

[Apparaatbeheer]

C8WA-07J

Kies en beheer de instellingen voor informatie en activiteiten met betrekking tot de hardware van het apparaat.

* Waarden in rode tekst zijn de standaard instellingen voor ieder onderdeel.

- ▶ [Instellingen Apparaatinformatie](P. 362)
- ▶ [Selecteer land/regio](P. 362)
- ▶ [Weergave opdrachtlog](P. 362)
- ▶ [Info verbr.art. tonen (RUI/Toner Status)](P. 363)
- ▶ [Melden om papierins. te contr.](P. 363)
- ▶ [Canon Genuine Mode](P. 363)

[Instellingen Apparaatinformatie]

[Menu] ▶ [Beheerinstellingen] ▶ [Apparaatbeheer]

Geef een naam op om het apparaat en de installatielocatie te identificeren.

De hier opgegeven informatie verschijnt op de Portalpagina van Externe UI. ▶ **Portal-pagina van Externe UI(P. 269)**

[Apparaatnaam]
[Locatie]

[Selecteer land/regio]

[Menu] ▶ [Beheerinstellingen] ▶ [Apparaatbeheer]

Geef het land of de regio op waarin het apparaat wordt gebruikt. De standaardinstelling kan verschillen, aangezien deze wordt bepaald op het moment dat het apparaat de eerste keer wordt ingeschakeld.

* In sommige landen en gebieden is de instelling [Selecteer land/regio] niet beschikbaar, of is de inhoud of de standaard instelling anders.

[Oostenrijk (AT)]	[Luxemburg (LU)]
[Wit-Rusland (BY)]	[Nederland (NL)]
[België (BE)]	[Noorwegen (NO)]
[Tsjechië (CZ)]	[Polen (PL)]
[Denemarken (DK)]	[Portugal (PT)]
[Egypte (EG)]	[Rusland (RU)]
[Finland (FI)]	[Saudi-Arabië (SA)]
[Frankrijk (FR)]	[Slovenië (SI)]
[Duitsland (DE)]	[Zuid-Afrika (ZA)]
[Verenigd Koninkrijk (GB)]	[Spanje (ES)]
[Griekenland (GR)]	[Zweden (SE)]
[Hongarije (HU)]	[Zwitserland (CH)]
[Ierland (IE)]	[Verenigde Arabische Emiraten (VAE)]
[Italië (IT)]	[Oekraïne (UA)]
[Jordanië (JO)]	[Overige]

[Weergave opdrachtlog]

[Menu] ▶ [Beheerinstellingen] ▶ [Apparaatbeheer]

Geef op of u de logboeken met informatie over afdruktaken wilt weergeven op het statusbewakingsscherm.

- ▶ **Scherm [Statusmonitor](P. 97)**
- ▶ **Gebruik en logboeken controleren met Externe UI(P. 272)**
- ▶ **Rapporten en lijsten afdrukken en bekijken(P. 276)**

[Uit]
[Aan]

[Info verbr.art. tonen (RUI/Toner Status)]

[Menu] ▶ [Beheerinstellingen] ▶ [Apparaatbeheer]

Geef op of er in de Toner Status en Externe UI een knop verschijnt die sites opent waar u tonercartridges kunt kopen. U kunt ook opgeven of Toner Status wordt gebruikt.

- Geef op of de knop in Externe UI in [Knop Verbruiksart. kopen tonen (RUI)] wordt weergegeven.
- Geef op of Toner Status in [Toner Status] in de [Instellingen Toner Status] wordt gebruikt.
- Als u Toner Status wilt gebruiken, gebruik dan [Knop Verbruiksart. kopen tonen (RUI)] in de [Instellingen Toner Status] om op te geven of de knop moet worden weergegeven.

Tonerstatus zendt meldingen over hoeveel toner de cartridges nog bevatten naar de computer waarop Tonerstatus is geïnstalleerd. Haal Tonerstatus op van de Canon website voor uw land / regio, en installeer het.

<https://global.canon/en/support/>

* Als het apparaat is uitgerust met een CD-ROM of DVD-ROM, kunt u die ook gebruiken om Tonerstatus te installeren.

[Knop Verbruiksart. kopen tonen (RUI)]
[Uit]
[Aan]

[Instellingen Toner Status]
[Uit]
[Aan]

[Knop Verb. kopen tonen]
[Uit]
[Aan]

[Melden om papierins. te contr.]

[Menu] ▶ [Beheerinstellingen] ▶ [Apparaatbeheer]

Geef op of het scherm 'Attenderen als papierinstellingen moeten worden gecontroleerd' verschijnt als de papierlade in het apparaat is geplaatst. ▶ **Papier in de papierlade plaatsen(P. 107)**

[Uit]
[Aan]

[Canon Genuine Mode]

[Menu] ▶ [Beheerinstellingen] ▶ [Apparaatbeheer]

Geef op of moet worden overgeschakeld naar de 'Merkeigen Canon Modus'.

- Gewoonlijk hoeft u deze instelling niet te veranderen.

Onderdelen van het Menu Instellingen

- Uw Canon servicemonteur kan deze instelling aanpassen. Als deze instelling niet wordt weergegeven, neem dan contact op met de beheerder van het apparaat.



[Instellingen externe UI/update firmware]

C8WA-07K

Kies en beheer de instellingen voor informatie en activiteiten met betrekking tot de software van het apparaat.

▶ [Instellingen externe UI](P. 365)

▶ [Update firmware](P. 365)

[Instellingen externe UI]

[Menu] ▶ [Beheerinstellingen] ▶ [Instellingen externe UI/update firmware]

Geef de instellingen op voor het gebruik van Externe UI en voor Beperkte Toegang voor Externe UI.

▶ [Instellingen externe UI](P. 366)

[Update firmware]

[Menu] ▶ [Beheerinstellingen] ▶ [Instellingen externe UI/update firmware]

Controleer de firmwareversie van het apparaat, en actualiseer de firmware via het internet of een computer. ▶ **De Firmware bijwerken(P. 284)**

[Via pc]

[Via internet]

[Versie-informatie]

[Meldingsinstellingen]

[Uit]

[**Aan**]

[Instellingen externe UI]

C8WA-07L

Geef de instellingen op voor het gebruik van Externe UI en voor Beperkte Toegang voor Externe UI.

* Waarden in rode tekst zijn de standaard instellingen voor ieder onderdeel.

🔴[Externe UI gebruiken](P. 366)

🔴[Gebruik wachtwoord](P. 366)

[Externe UI gebruiken]

[Menu] ▶ [Beheerinstellingen] ▶ [Instellingen externe UI/update firmware] ▶ [Instellingen externe UI]

Geef op of Externe UI wordt gebruikt. 🔴**De UI op afstand uitschakelen(P. 249)**

Bij gebruik van Externe UI kunt u ook opgeven of TLS versleuteling wordt gebruikt voor communicatie via Externe UI.

🔴**TLS gebruiken(P. 217)**

[Uit]
[Aan]
[Gebruik TLS]
[Uit]
[Aan]

[Gebruik wachtwoord]

[Menu] ▶ [Beheerinstellingen] ▶ [Instellingen externe UI/update firmware] ▶ [Instellingen externe UI]

Als u Externe UI gebruikt, stelt u deze optie in op [Aan] en stelt u het wachtwoord externe UI in. 🔴**De pincode voor het gebruik van Externe UI instellen(P. 248)**

[Uit]
[Aan]
[Wachtwoord (4-32 tek.)]

[Gegevensbeheer]

C8WA-07R

Beheer of initialiseer de gegevens en instellingen op het apparaat.

* Waarden in rode tekst zijn de standaard instellingen voor ieder onderdeel.

- ▶ [Importeren/exporteren](P. 367)
- ▶ [Product Extended Survey Program inschak.](P. 367)
- ▶ [Instellingen voor verz. geg.](P. 367)
- ▶ [Sleutel en certificaat initialiseren](P. 368)
- ▶ [Menu initialiseren](P. 368)

[Importeren/exporteren]

[Menu] ▶ [Beheerinstellingen] ▶ [Gegevensbeheer]

Im- of exporteer de verschillende instellingen.

Als het importeren is afgerond, start het apparaat automatisch opnieuw op.

- Om te im- of exporteren met behulp van het configuratiescherm, gebruikt u een USB-geheugenstaafje. ▶ **Een USB-geheugenapparaat plaatsen en verwijderen(P. 132)**
- Om bepaalde onderdelen te im- of exporteren, gebruikt u Externe UI vanaf een computer. ▶ **De instellingen im- en exporteren(P. 281)**

[Importeren]
[Exporteren]

[Product Extended Survey Program inschak.]

[Menu] ▶ [Beheerinstellingen] ▶ [Gegevensbeheer]

Geef op of u Product Extended Survey Program wilt gebruiken (een programma voor het verzamelen van gebruiksgegevens van het apparaat).

Het Product Extended Survey Program wordt gelijk met de stuurprogramma's geïnstalleerd. Het zendt gedurende 10 jaar maandelijks actualiseringen van informatie over apparaatgebruik naar Canon. Het programma verzendt geen persoonlijke informatie of enige andere informatie dan bovenstaande informatie.

[Uit]
[Aan]

[Instellingen voor verz. geg.]

[Menu] ▶ [Beheerinstellingen] ▶ [Gegevensbeheer]

Geef aan of informatie naar een externe server moet worden verzonden om een gekoppelde externe service te gebruiken of het gebruik ervan te analyseren.

[Vereiste gegevens vr. gebruik dienst]
[Verzenden]
[Niet verzenden]
[Gegevens over uw activiteiten]
[Verzenden]

[Niet verzenden]

[Sleutel en certificaat initialiseren]

[Menu] ► [Beheerinstellingen] ► [Gegevensbeheer]

Initialiseer de sleutel- en certificaatinstellingen en CA certificaatinstellingen, en wis alle sleutels en certificaten die niet vooraf zijn geïnstalleerd. ► **Bepaalde instellingen en gegevens initialiseren(P. 287)**

[Menu initialiseren]

[Menu] ► [Beheerinstellingen] ► [Gegevensbeheer]

Initialiseer de instellingen [Menu] op het scherm [Start]. Selecteer de te initialiseren instellingen. ► **Bepaalde instellingen en gegevens initialiseren(P. 287)**

[Voorkeuren]
[Aanpassing/onderhoud]
[Functie-instellingen]
[Beheerinstellingen]
[Alles initialiseren]

[Beveiligingsinstellingen]

C8WA-07S

Kies en beheer de beveiligingsinstellingen, zoals de authenticatiefuncties en systeemverificatie van het apparaat.

* Waarden in rode tekst zijn de standaard instellingen voor ieder onderdeel.

- ▶ [Instellingen authenticatie/wachtwoord](P. 369)
- ▶ [Encryptie-instellingen](P. 369)
- ▶ [Systeem verifiëren bij opstarten](P. 369)
- ▶ [Aanbev. veilig-inst.](P. 370)

[Instellingen authenticatie/wachtwoord]

[Menu] ▶ [Beheerinstellingen] ▶ [Beveiligingsinstellingen]

Kies de authenticatiefuncties voor het apparaat.

- ▶ [Instellingen authenticatie/wachtwoord](P. 371)

[Encryptie-instellingen]

[Menu] ▶ [Beheerinstellingen] ▶ [Beveiligingsinstellingen]

Geef op of het gebruik van zwakke versleuteling of sleutels en certificaten die zwakke versleuteling gebruiken, wordt beperkt.

[Gebruik van zwakke encryptie verbieden]
[Uit]
[Aan]
[Sleutel/cert. met zwakke encr. verbieden]
[Uit]
[Aan]

[Systeem verifiëren bij opstarten]

[Menu] ▶ [Beheerinstellingen] ▶ [Beveiligingsinstellingen]

Verifieer dat er niet met het systeem is geknoeid bij het opstarten van het apparaat.

Als er onbevoegde veranderingen worden waargenomen

- Het apparaat schakelt over naar de stand-bymodus. U moet de firmware actualiseren. ▶ **De Firmware bijwerken(P. 284)**
- Als het scherm na enige tijd leeg blijft, kan het systeem misschien niet worden hersteld. Neem contact op met de dealer of servicemonteur. ▶ **Als het probleem aanwezig blijft(P. 485)**

[Uit]
[Aan]

[Aanbev. veilig-inst.]

[Menu] ▶ [Beheerinstellingen] ▶ [Beveiligingsinstellingen]

U kunt nu alle aanbevolen beveiligingsinstellingen voor uw gebruiksomgeving opgeven door het omgevingstype van het apparaat te selecteren. Zie 'Navigator voor beveiligingsinstellingen' voor de beschikbare omgevingstypen.

Navigator voor beveiligingsinstellingen

OPMERKING

- Als u op het apparaat de aanbevolen beveiligingsinstellingen instelt voor elk type, zijn functies die u wilt gebruiken mogelijk niet beschikbaar of kunnen er andere problemen optreden. In dit geval kunt u de wijzigingen ongedaan maken en de vorige beveiligingsinstellingen herstellen.
Als u handmatig instellingen wijzigt die zijn gewijzigd met [Aanbev. veilig-inst.], blijven de wijzigingen niet behouden. Het apparaat keert terug naar de toestand vóór het uitvoeren van [Aanbev. veilig-inst.].

[Instellingen authenticatie/wachtwoord]

C8WA-07U

Geef de instellingen op voor de authenticatiefuncties van het apparaat.

* Waarden in rode tekst zijn de standaard instellingen voor ieder onderdeel.

◉ [Instellingen authenticatiefunctie] (P. 371)

[Instellingen authenticatiefunctie]

[Menu] ► [Beheerinstellingen] ► [Beveiligingsinstellingen] ► [Instellingen authenticatie/wachtwoord]

Geef de instellingen op voor verhoogde beveiliging met behulp van de authenticatiefuncties.

[Blokkeringsinstellingen]

[Menu] ► [Beheerinstellingen] ► [Beveiligingsinstellingen] ► [Instellingen authenticatie/wachtwoord] ► [Instellingen authenticatiefunctie]

Geef op of er, als de authenticatie mislukt, wordt overgeschakeld naar een situatie die voor een bepaalde tijdsduur geen inloggen bij toestemming (vergrendeling) vereist.

Bij een vergrendeling kunt u in [Blokkeringsdrempel] ook opgeven hoe vaak de authenticatie mag mislukken voordat de vergrendeling wordt geactiveerd, en kunt u in [Blokkeringsperiode] de lengte van de vergrendelingsperiode opgeven.

* Dit geldt niet voor Afdelings-id authenticatie.

[Blokking inschakelen]

[Uit]

[Aan]

[Blokkeringsdrempel]

1 t/m 10 (keer)

[Blokkeringsperiode]

1 t/m 60 (min.)

Instellingen die u kunt im- of exporteren

C8WA-07W

U kunt een overzicht bekijken van ondersteuning voor het im- en exporteren van de apparaatinstellingen.

- ▶ **[Voorkeuren](P. 373)**
- ▶ **[Aanpassing/onderhoud](P. 378)**
- ▶ **[Functie-instellingen](P. 379)**
- ▶ **[Beheerinstellingen](P. 381)**

OPMERKING

- Zie hieronder voor informatie over het im- en exporteren van gegevens.
 - ▶ **De instellingen im- en exporteren(P. 281)**

[Voorkeuren]

C8WA-07X

Ondersteuning voor het im- en exporteren van de [Voorkeuren] kunt u hieronder bekijken.

✓ : Kan worden geïm- of geëxporteerd

— : Kan niet worden geïm- of geëxporteerd

◂[Weergave-instellingen](P. 373)

◂[Engelse toetsenbordindeling](P. 373)

◂[Timer-/energie-instellingen](P. 374)

◂[Netwerk](P. 374)

◂[Externe interface](P. 376)

◂[Toegankelijkheid](P. 376)

◂[Volume-instellingen](P. 376)

[Weergave-instellingen]

Instelling	Im- en Export
[Standaardscherm na opstart/herstel]	✓
[Knopvolgorde op startscherm]	—
[Taal]	✓
[Taal externe UI]	✓
[Invoer mm/inch schakelen]	✓
[Tijd voor melding cartr.voorber. tonen]	✓
[Melding over fixeereenh. reinigen tonen]	✓
[Waarschuwingen tonen]	✓
[Actie bij waarschuwing]	✓
[IP-adres weergeven]	✓

[Engelse toetsenbordindeling]

Instelling	Im- en Export
[Engelse toetsenbordindeling]	✓

[Timer-/energie-instellingen]

Instelling	Im- en Export
[Huidige datum/tijd instellen]	—
[Instellingen Datum en tijd]	✓
[Datumnotatie]	✓
[Tijdnotatie]	✓
[Automatische resettijd]	✓
[Functie na automatische reset]	✓
[Automatische uitschakeltijd]	✓
[Automatische sluimertijd]	✓
[Autom. dagelijkse slaaptimer]	✓
[Instell. afsluiting sluimermodus]	✓

[Netwerk]

Instelling		Im- en Export
[Selecteer bedraad/Wi-Fi]		✓
[Instellingen Wi-Fi]	[Netwerknnaam handmatig invoeren]	✓
	[WPS-drukknopmethode]	—
	[WPS-pincodemodus]	—
	[Energiebesparingsmodus]	✓
	[Verbindingsinfo]	—
[Instell. directe verbinding]		—
[TCP/IP-instellingen]	[IPv4-instellingen]	✓*1

Instelling		Im- en Export
	[IPv6-instellingen]	✓
	[WINS-instellingen]	✓
	[LPD-instellingen]	✓
	[RAW-instellingen]	✓
	[WSD-instellingen]	✓
	[Instellingen IPP-afdrukken]	✓
	[Gebruik HTTP]	✓
	[Gebruik IPSec]	—
	[Instellingen poortnummer]	✓
	[MTU-grootte]	✓
[SNMP-instellingen]		✓
[Gebruik IPP Everywhere]		✓
[Instellingen Universele afdruk]		✓
[Instellingen speciale poort]		✓
[Authenticatiemethode speciale poort]		✓
[Wachttijd voor verbinding bij opstart]		✓
[Instellingen Ethernet-stuurprogramma]		✓
[IEEE 802.1X-instellingen]		—
[Firewallinstellingen]		✓
[Webservice instellen]		—
[Webserviceaanvraag]		—
[Apparaatinstellingenbeheer Aan/Uit]		✓
[Controleservice]		—

Instelling	Im- en Export
[RMT-SW]	✓
[Initialiseer Netwerkinstellingen]	—

*1 De [PING-opdracht] is ' — '.

[Externe interface]

Instelling	Im- en Export
[USB-instellingen]	✓

[Toegankelijkheid]

Instelling	Im- en Export
[Instellingen voor herhaalde toetsen]	✓
[Acceptatievertraging vr herhaald drukken]	✓
[Omwisselen schermkleuren]	✓
[Helderheid]	✓
[Contrast]	✓
[Duur berichtweergave]	✓
[Schuifsnelheid]	✓
[Type cursorverplaatsing]	✓

[Volume-instellingen]

Instelling	Im- en Export
[Invoersignaal]	✓
[Signaal invoerfout]	✓

Onderdelen van het Menu Instellingen

Instelling	Im- en Export
[Toon voor aanvullen voorraad]	✓
[Waarschuwingssignaal]	✓
[Opdracht gereed-signaal]	✓
[Waarschuwing energiebesparing]	✓

[Aanpassing/onderhoud]

C8WA-07Y

Ondersteuning voor het im- en exporteren van de [Aanpassing/onderhoud] kunt u hieronder bekijken.

✓ : Kan worden geïm- of geëxporteerd

— : Kan niet worden geïm- of geëxporteerd

▶[Beeldkwaliteit aanpassen](P. 378)

▶[Actie aanpassen](P. 378)

▶[Onderhoud](P. 378)

[Beeldkwaliteit aanpassen]

Instelling	Im- en Export
[Printerdensiteit]	✓
[Tonerbesparing]	✓
[Afdrukpositie aanpassen]	✓
[Speciale verwerking]	✓

[Actie aanpassen]

Instelling	Im- en Export
[Stille modus]	✓

[Onderhoud]

Instelling	Im- en Export
[Fixeereenheid reinigen]	—
[Vochtverwijdering]	✓

[Functie-instellingen]

C8WA-080

Ondersteuning voor het im- en exporteren van de [Functie-instellingen] kunt u hieronder bekijken.

✓ : Kan worden geïm- of geëxporteerd

— : Kan niet worden geïm- of geëxporteerd

○ [Algemeen] (P. 379)

○ [Printer] (P. 379)

○ [Ontvangen] (P. 380)

○ [Beveiligde afdruk] (P. 380)

[Algemeen]

Instelling	Im- en Export
[Instellingen papierinvoer]	✓
[Afdrukinstellingen]	✓

[Printer]

Instelling	Im- en Export
[Printerinstellingen]	
[Actie als vrij pap.frm. niet overeenkomt]	✓
[Kopieën]	✓
[2-zijdig afdrukken]	✓
[Standaardpapier]	✓
[Papierformaat negeren]	✓
[Afdrukkwaliteit]	✓
[Lay-out]	✓
[Automatisch fout overslaan]	✓
[Time-out]	✓
[Persoonlijkheid]	✓

Instelling		Im- en Export
	[Modus Opvanglade]	✓
	[Prioriteit snelh./afdrukz. voor 2-zijdig]	✓
	[Prioriteit multifunctionele lade]	✓
	[Papierformaat in lade controleren]	✓
	[Afdrukken hervatten]	✓
	[UFR II]	✓
	[PCL]	✓
	[PS]	✓
	[Inst. voor afb.beheer]	✓
	[PDF]	✓
	[XPS]	✓
[PDL-selectie (Plug and Play)]	[Netwerk]	—
	[USB]	✓

[Ontvangen]

Instelling	Im- en Export
[Algemene instellingen]	✓
[E-mailinstellingen]	✓

[Beveiligde afdruk]

Instelling	Im- en Export
[Beveiligde afdruk]	✓

[Beheerinstellingen]

C8WA-081

Ondersteuning voor het im- en exporteren van de [Beheerinstellingen] kunt u hieronder bekijken.

✓ : Kan worden geïm- of geëxporteerd

— : Kan niet worden geïm- of geëxporteerd

- ◉ [Gebruikersbeheer](P. 381)
- ◉ [Apparaatbeheer](P. 381)
- ◉ [Instellingen externe UI/update firmware](P. 382)
- ◉ [Gegevensbeheer](P. 382)
- ◉ [Beveiligingsinstellingen](P. 382)
- ◉ [Initialiseer alle gegevens/instellingen](P. 382)

[Gebruikersbeheer]

Instelling	Im- en Export
[Instellingen Beheerdersgegevens]	✓
[Afdelings-ID beheer]	✓

[Apparaatbeheer]

Instelling	Im- en Export
[Instellingen Apparaatinformatie]	✓
[Selecteer land/regio]	—
[Weergave opdrachtlog]	✓
[Info verbr.art. tonen (RUI/Toner Status)]	✓
[Melden om papierins. te contr.]	✓
[Canon Genuine Mode]	✓

[Instellingen externe UI/update firmware]

Instelling	Im- en Export
[Instellingen externe UI]	—
[Update firmware]	—

[Gegevensbeheer]

Instelling	Im- en Export
[Importeren/exporteren]	—
[Product Extended Survey Program inschak.]	✓
[Instellingen voor verz. geg.]	—
[Sleutel en certificaat initialiseren]	—
[Menu initialiseren]	—

[Beveiligingsinstellingen]

Instelling	Im- en Export
[Instellingen authenticatie/wachtwoord]	—
[Encryptie-instellingen]	—
[Systeem verifiëren bij opstarten]	✓
[Aanbev. veilig-inst.]	—

[Initialiseer alle gegevens/instellingen]

Instelling	Im- en Export
[Initialiseer alle gegevens/instellingen]	—

Onderhoud

Onderhoud	384
Het apparaat reinigen	386
Het oppervlak van het apparaat reinigen	387
De fixeereenheid reinigen	388
Verbruiksartikelen vervangen	389
De tonercassette vervangen	390
De resterende hoeveelheid verbruiksartikelen controleren	395
Lijst met verbruiksartikelen	396
Service voor aanvullen toner	398
De afdrukkwaliteit en positie instellen	400
De afdrukdichtheid aanpassen	401
De afdrukpositie aanpassen	402
Het apparaat verplaatsen	404

Onderhoud

C8WA-082

Om veilig en gemakkelijk gebruik van het apparaat te garanderen, is dagelijks onderhoud vereist, inclusief vervanging van verbruiksmaterialen en reiniging.

Als u vaak papierstoringen hebt of als de afdrukkwaliteit afneemt, kunt u deze klachten verminderen door het apparaat te reinigen en af te stellen.

Onderhoudswerkzaamheden verrichten

Om regelmatig onderhoud te verrichten, zijn activiteiten vereist, afhankelijk van de apparaatstatus en afdrukkwaliteit.

Reinigen

Reinig verschillende onderdelen van het apparaat regelmatig. Als het papier vies wordt, of als de afdrukkwaliteit afneemt, reinig dan de onderdelen die aan de symptomen te merken het probleem veroorzaken.

🔍 **Het apparaat reinigen(P. 386)**

Verbruiksartikelen vervangen

Als er op het configuratiescherm of Externe UI een melding over verbruiksartikelen verschijnt, of als de afdrukkwaliteit afneemt, vervang dan de verbruiksartikelen.

🔍 **Verbruiksartikelen vervangen(P. 389)**

De afdrukkwaliteit en positie instellen

Als de afdrukkwaliteit varieert, de afbeelding is verschoven, of als de afdrukresultaten op een andere manier teleurstellen, pas dan de afdrukkwaliteit en positie aan, uitgaande van de symptomen.

🔍 **De afdrukkwaliteit en positie instellen(P. 400)**

De installatielocatie veranderen

Bij het verplaatsen van het apparaat moet u de voorgeschreven procedure naleven om ongelukken of schade te vermijden.

🔍 **Het apparaat verplaatsen(P. 404)**

BELANGRIJK

Onderhoud en controles

- De minimale bewaartijd voor prestatieonderdelen voor reparaties en tonercartridges is zeven (7) jaar nadat productie van het apparaatmodel is stopgezet.
- Als er tijdens gebruik een probleem optreedt, raadpleeg dan:
 - 🔍 **Problemen oplossen(P. 408)**

Als het probleem nog steeds niet kan worden opgelost of wanneer u denkt dat het apparaat moet worden gecontroleerd, neem dan contact op met uw dealer of servicemonteur. 🔍 **Als het probleem aanwezig blijft(P. 485)**

Installatie

- Als u het apparaat lawaaiert vindt in bepaalde modi of vanwege de omgeving, kunt u het beter in een locatie zetten die afgezonderd is van uw kantoorruimte.
- Als de ruimte waarin het apparaat is opgesteld, zeer snel wordt verwarmd of als het apparaat wordt overgebracht van een koele of droge locatie naar een warme of vochtige locatie, kunnen zich waterdruppels in de machine vormen (condensvorming). Wanneer u het apparaat in deze omstandigheden gebruikt, kan dit leiden tot problemen zoals papierstoringen, een slechte afdrukkwaliteit of fouten. Laat het apparaat minimaal 2 uur ongebruikt in de ruimte staan om geleidelijk te wennen aan de omgevingstemperatuur en de luchtvochtigheid.
- Het apparaat werkt mogelijk niet correct als het op grote hoogte (3.000 meter of meer boven zeeniveau) wordt gebruikt.

■ Zie ook

Op basis van de symptomen de vereiste probleemoplossingen controleren

U kunt de vereiste onderhoudsactiviteiten en instellingen controleren aan de hand van de apparaatstatus en de beschrijving van de storing.

▶ **Papierstoringen(P. 409)**

▶ **Problemen met afdrukresultaten(P. 419)**

▶ **Problemen met papier en papierinvoer(P. 439)**

Het aantal afgedrukte pagina's en apparaatgebruik bekijken

Als een leidraad om te bepalen wanneer onderhoud moet plaatsvinden, kunt u het aantal afgedrukte pagina's aflezen op de teller, en het gebruik van het apparaat bekijken in rapporten en lijsten.

▶ **Het gebruik bewaken(P. 274)**

Het apparaat reinigen

C8WA-083

Om efficiënt gebruik van het apparaat te waarborgen, moet u bepaalde onderdelen regelmatig schoonmaken en schoon houden.

Als het papier vies wordt, of als de afdrukkwaliteit afneemt, reinig dan de onderdelen die aan de symptomen te merken het probleem veroorzaken.

Onderdelen die regelmatig moeten worden schoongemaakt

Reinig de behuizing (a) regelmatig.

► **Het oppervlak van het apparaat reinigen(P. 387)**

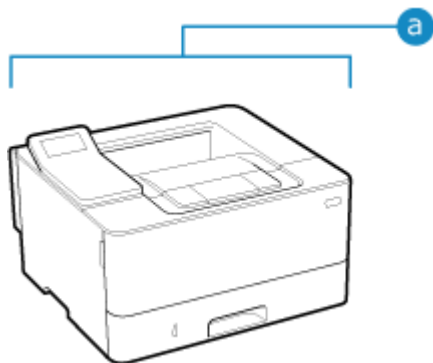

Onderdelen die moeten worden schoongemaakt als symptomen optreden

Als het papier vies wordt of de afdrukkwaliteit afneemt, reinig dan het fixeermecanisme (b) binnen het apparaat.

► **De fixeereenheid reinigen(P. 388)**

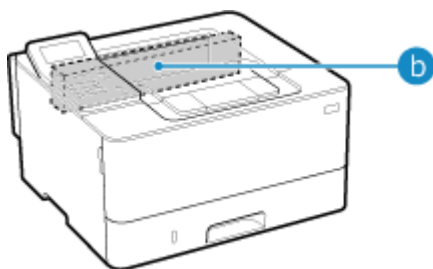

Het oppervlak van het apparaat reinigen

C8WA-084

Reinig het oppervlak van het apparaat regelmatig: houd het schoon! Bovendien: verwijder stof van de ventilatie-openingen om efficiënte ventilatie en koeling binnen het apparaat te waarborgen.

OPMERKING

- Zwarte stippen op het oppervlak van de machine komen door het gebruik van gerecycled materiaal en vormen geen kwaliteitsprobleem.

1 Schakel de machine UIT en haal de stekker uit het stopcontact. ►Het apparaat UIT zetten(P. 86)

Met het uitschakelen van het apparaat gaan de gegevens in de afdrukwachtrij verloren.

2 Veeg het oppervlak van het apparaat en de ventilatie-openingen af.



- Veeg ze af met een zachte doek die in water of verdund neutraal reinigingsmiddel is gedrenkt en vervolgens is uitgewrongen.
- Voor de locatie van de ventilatie-openingen raadpleegt u de onderdelen-benaming aan de voorkant van het apparaat. ►Voorkant(P. 11)

3 Laat de onderdelen goed drogen.

4 Steek de stekker in het stopcontact en zet het apparaat AAN. ►Het apparaat AAN zetten(P. 85)

De fixeereenheid reinigen

C8WA-085

Als de afdrukken vlekken vertonen, zou de fixeereenheid vies kunnen zijn. In dat geval moet u de fixeereenheid reinigen met behulp van papier. U kunt de fixeereenheid niet reinigen als er gegevens in de afdruwachtrij staan, of als een tonercartridge (bijna) helemaal leeg is.

Vereiste voorbereidingen

- Controleer of de tonercartridge nog genoeg toner bevat. ► **De resterende hoeveelheid verbruiksartikelen controleren(P. 395)**

1 Op het configuratiescherm selecteert u [Menu] op het scherm [Start] en drukt u op . ► **Scherm [Start](P. 96)**

2 Druk op [Aanpassing/onderhoud] ►  ► [Onderhoud] ►  ► [Fixeereenheid reinigen] ► .

⇒ U ziet de beschikbare papierformaten en -soorten op het bevestigingsscherm.

3 Controleer of het beschikbare papier is geplaatst, en druk dan op .

⇒ Het papier wordt in het apparaat gevoerd, en het reinigen start.

Als het reinigen is voltooid, wordt een vel papier met een afbeelding (patroon) uitgevoerd.

Verbruiksartikelen vervangen

C8WA-086

Als er op het configuratiescherm of Externe UI een melding over verbruiksartikelen verschijnt, of als de afdrukkwaliteit afneemt, vervang dan de verbruiksartikelen.

U kunt de momenteel resterende hoeveelheid verbruiksartikelen op het configuratiescherm of Externe UI bekijken. Op de lijst met verbruiksartikelen ziet u de namen van de verbruiksartikelen en het aantal vellen dat kan worden afgedrukt.

- ▶ **De tonercassette vervangen(P. 390)**
- ▶ **De resterende hoeveelheid verbruiksartikelen controleren(P. 395)**
- ▶ **Lijst met verbruiksartikelen(P. 396)**
- ▶ **Service voor aanvullen toner(P. 398)**

De tonercassette vervangen

C8WA-087

Vervang de tonercartridge op het juiste moment, aan de hand van berichten die verschijnen en een veranderende afdrukkwaliteit.

Voordat u de tonercartridge vervangt, moet u de voorzorgsmaatregelen lezen in Belangrijke veiligheidsinstructies. ►
Handleidingen van het apparaat(P. 488)

► **Het vervangingsmoment voor de tonercartridge(P. 391)**

► **Voordat u een tonercartridge vervangt(P. 391)**

► **Tonercartridge vervangen(P. 393)**

VOORZICHTIG

- Raak de contactpunten (a) in het apparaat niet aan. Dat kan een storing veroorzaken.

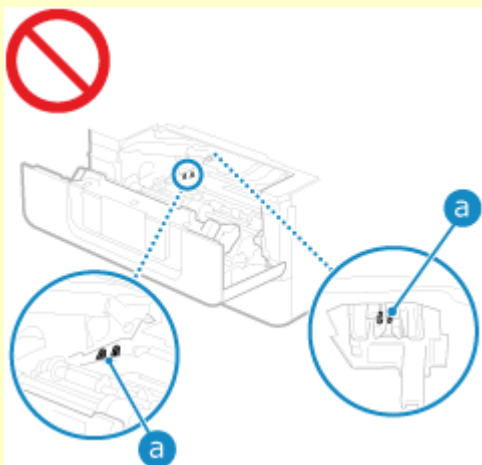

BELANGRIJK

- Pak de tonercartridge uitsluitend bij de hendel beet.



- Raak het geheugen (a) of de elektrische contacten (b) van de tonercartridge niet aan. Om te vermijden dat het trommeloppervlak binnen het apparaat krassen krijgt of wordt blootgesteld aan het licht, mag u de beschermende afsluiting van de trommel niet openen (c).

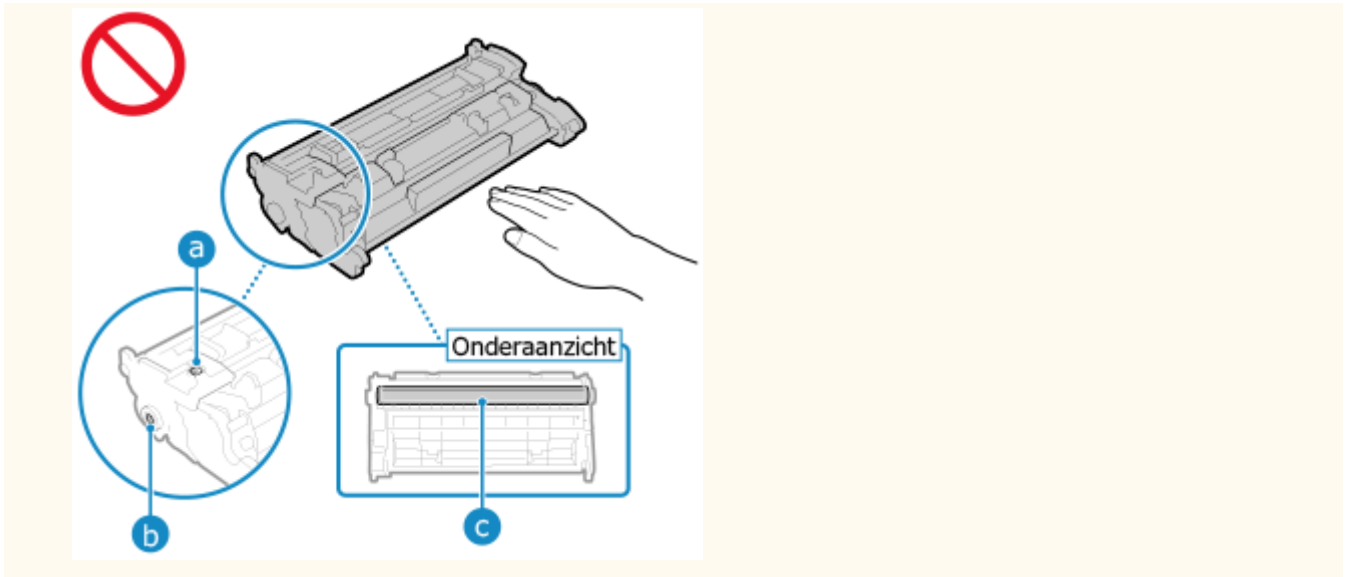

Het vervangingsmoment voor de tonercartridge

Als er een bericht verschijnt op het scherm van het configuratiescherm of Externe UI

Volg het schermbericht om een nieuwe tonercartridge gereed te leggen en de oude te vervangen. Als u de tonercartridge te lang gebruikt, kan de afdrukkwaliteit eronder lijden.

Voor details over het bericht en hoe het probleem op te lossen, raadpleegt u het volgende:

► **Er wordt een melding weergegeven (P. 468)**

Als de afdrukkwaliteit afneemt

Als de afdrucken enige van de onderstaande symptomen vertonen, is de tonercartridge bijna leeg. Het wordt aanbevolen de tonercartridge te vervangen, ook als er geen bericht verschijnt.

Er verschijnen strepen



De afdruk is onregelmatig



Vlekken en spetters



Er verschijnen witte vlekken



Vage afdruk



De gehele achtergrond is donkerder



Voordat u een tonercartridge vervangt

Verricht de volgende procedure voordat u de tonercartridge vervangt. Het schermbericht zou kunnen verdwijnen en de afdrukkwaliteit toenemen.

1 Open de klep aan de voorzijde.

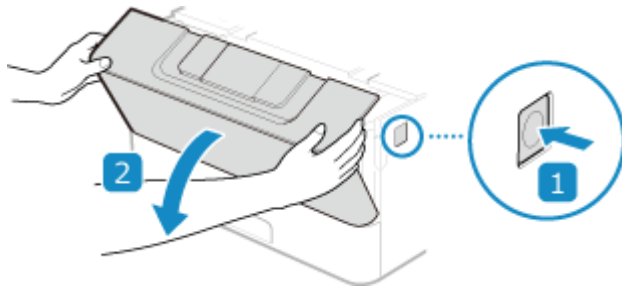

2 Verwijder de tonercartridge.

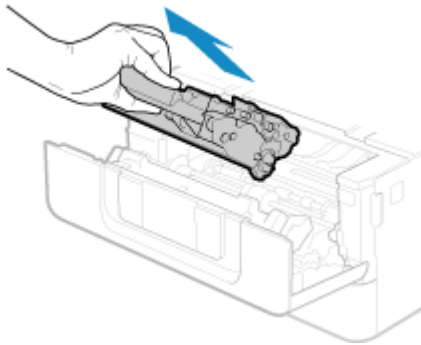

3 Schud de tonercartridge vijf of zes keer heen en weer zodat de toner gelijkmatig in de cartridge wordt verdeeld.

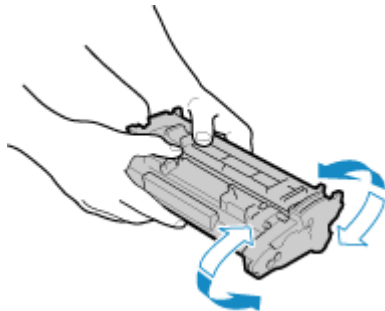

4 Installeer de tonercartridge.

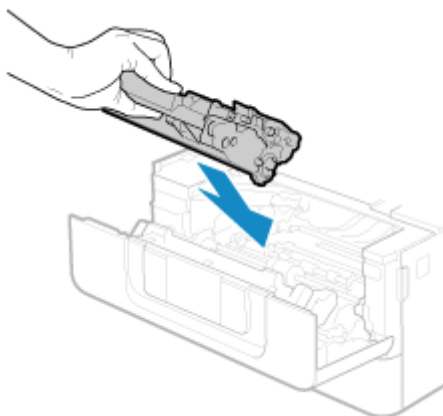

Duw hem helemaal terug tot hij niet meer verder kan.

5 Sluit de klep aan de voorzijde.

Tonercartridge vervangen

- 1** Open de klep aan de voorzijde.

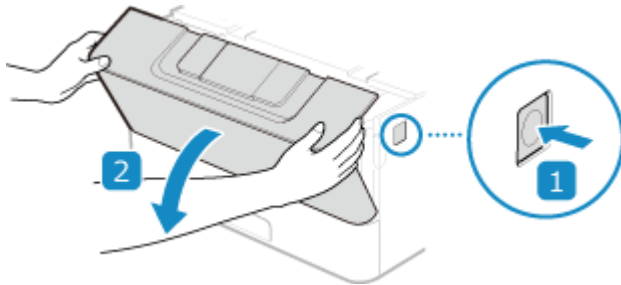

- 2** Verwijder de tonercartridge.

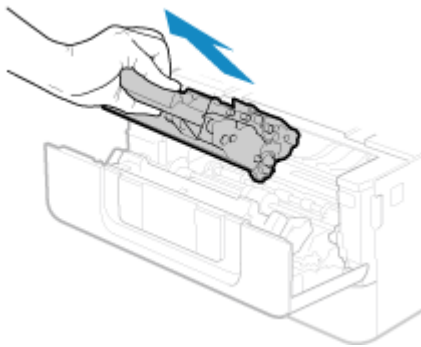

- 3** Haal de nieuwe tonercartridge uit de beschermende verpakking.

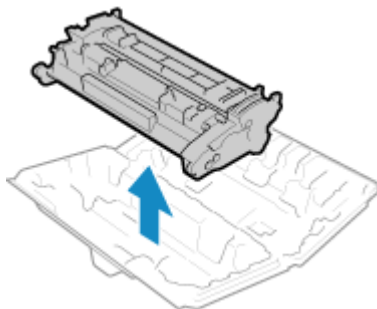

- 4** Schud de tonercartridge vijf of zes keer heen en weer zodat de toner gelijkmatig in de cartridge wordt verdeeld.

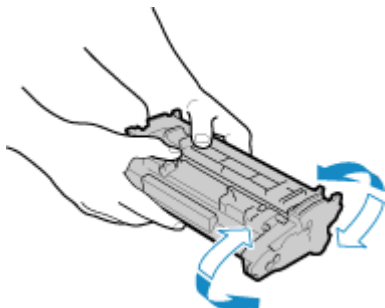

5 Installeer de tonercartridge.

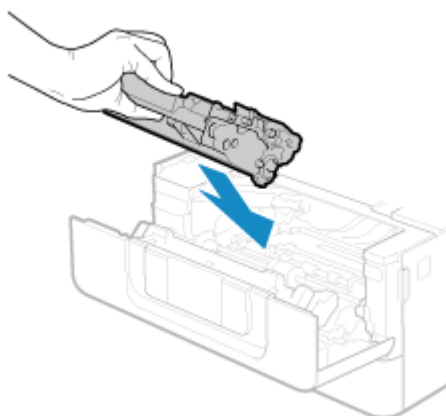

Duw hem helemaal terug tot hij niet meer verder kan.

6 Sluit de klep aan de voorzijde.

De resterende hoeveelheid verbruiksartikelen controleren

C8WA-088

De hoeveelheid resterende toner in de cartridge wordt aangegeven in stappen van 10%.

Controleer dit bijvoorbeeld voordat u een groot document wilt gaan afdrukken, en vervang eventueel de cartridge.

* De aangegeven waarde is een indicatie en kan afwijken van de werkelijke hoeveelheid nog aanwezige toner.

In dit gedeelte leert u hoe u deze informatie kunt bekijken met behulp van het configuratiescherm.

U kunt deze informatie ook controleren met behulp van Externe UI vanaf een computer. **Het apparaat vanaf een computer beheren (Externe UI)(P. 265)**

1 Druk op de toets Statusmonitor () op het configuratiescherm.  Configuratiescherm(P. 15)

2 Druk op [Apparaatstatus]    [Cartridgeniveau]  .

 De resterende hoeveelheid toner wordt weergegeven.

3 Controleer hoeveel toner er nog in de tonercartridge zit.

OPMERKING

- U kunt de instellingen zodanig kiezen dat, als de huidige tonercartridge een bepaalde onderdrempelwaarde bereikt, u een melding ontvangt dat u een nieuwe moet gereed leggen. ** [Tijd voor melding cartr.voorber. tonen](P. 296)**

Lijst met verbruiksartikelen

C8WA-089

Hieronder ziet u de itemnamen van de verbruiksartikelen en aantal vellen dat er mee kan worden afgedrukt. Bovendien: neem de juiste voorzorgsmaatregelen bij het verwerken en opslaan van verbruiksartikelen. Zie ook 'Belangrijke veiligheidsinstructies'. **➤ Handleidingen van het apparaat (P. 488)**

Voor een optimale printkwaliteit worden originele toner, tonercartridges en onderdelen van Canon aanbevolen.



■ Toner cartridge

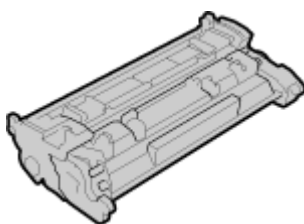

Meegeleverde tonercartridge

Hieronder ziet u het gemiddelde aantal vellen dat kan worden afgedrukt*¹ met de meegeleverde tonercartridge.

*¹ De gemiddelde capaciteit is gebaseerd op de standaard 'ISO/IEC 19752' (de wereldwijde standaard die door de ISO (International Organization for Standardization) is uitgegeven met betrekking tot de methode voor het bepalen van het verbruik van tonercartridges voor monochromatische elektrografische printers en multifunctionele apparaten die printeronderdelen bevatten) bij het afdrucken op gangbaar papier van A4-formaat met de standaardinstelling voor afdrukdichtheid.

1.500 vellen

Vervangende tonercartridge

Hieronder ziet u de merkeigen Canon tonercartridge voor vervanging en het gemiddelde aantal vellen dat kan worden afgedrukt*¹.

Voor een optimale printkwaliteit worden originele tonercassettes van Canon aanbevolen.

*¹ De gemiddelde capaciteit is gebaseerd op de standaard 'ISO/IEC 19752' (de wereldwijde standaard die door de ISO (International Organization for Standardization) is uitgegeven met betrekking tot de methode voor het bepalen van het verbruik van tonercartridges voor monochromatische elektrografische printers en multifunctionele apparaten die printeronderdelen bevatten) bij het afdrucken op gangbaar papier van A4-formaat met de standaardinstelling voor afdrukdichtheid.

Canon Cartridge 070

3.000 vellen

Canon Cartridge 070 H

10.200 vellen

VOORZICHTIG

Bewaar tonercartridges zoals hieronder beschreven. Als u tonercartridges bewaart op een onjuiste locatie of omgeving, kan dat leiden tot problemen zoals gegevensverlies.

- Houd de cartridges gesloten tot onmiddellijk vóór gebruik.
- Bewaar tonercartridges onder de volgende omstandigheden:
 - Temperatuurbereik bij opslag: 0 t/m 35 °C
 - Luchtvochtigheid bij opslag: 35 tot 85% RV (Relatieve Vochtigheid, geen condensatie)*1

*1 Zelfs als de toner wordt bewaard binnen het nominale luchtvochtigheidsbereik, kunnen er in de cartridge waterdruppels (condensvorming) ontstaan als de temperatuur binnen en buiten de tonercartridge verschilt. Condensvorming heeft een nadelig effect op de afdrukkwaliteit.

- Bewaar tonercartridges niet op de volgende locaties:
 - Een locatie die wordt blootgesteld aan open vuur
 - Een locatie die gedurende vijf minuten of meer wordt blootgesteld aan direct zonlicht of ander fel licht
 - Een locatie die wordt blootgesteld aan lucht met een zeer hoog zoutgehalte
 - Een locatie waar ze sterk worden blootgesteld aan corrosieve gassen (zoals uit spuitbussen, of ammoniak)
 - Erg hete en / of vochtige locatie
 - Een locatie die wordt blootgesteld aan plotselinge veranderingen in temperatuur en / of luchtvochtigheid en waar naar verwachting condensvorming optreedt
 - Een erg stoffige locatie
 - Een locatie die toegankelijk is voor kinderen
 - Locaties kort bij producten die onder de werking van magnetisme staan (diskettes of diskettestations)
- Bewaar tonercartridges niet rechtop of ondersteboven.
- Bewaar het verpakkingsmateriaal voor toekomstig gebruik. U hebt het bijvoorbeeld nodig als u het apparaat opslaat zonder tonercartridges.
- Canon behoudt zich het recht voor om zonder aankondiging verpakkingsmateriaal te herpositioneren, anders vorm te geven, toe te voegen, of te verwijderen.

BELANGRIJK

Wees voorzichtig met namaaktonercartridges

- Wees erop bedacht dat er Canon-namaaktonercartridges in omloop zijn. Het gebruik van namaaktonercartridges kan leiden tot een slechte afdrukkwaliteit of slechte machineprestaties. Canon is niet verantwoordelijk voor defecten, ongevallen of schade als gevolg van het gebruik van een namaaktonercartridge.
Voor meer informatie gaat u naar <https://global.canon/ctc/>.

OPMERKING

- Misschien moet een tonercartridge worden vervangen voordat het gemiddelde aantal vellen dat kan worden afgedrukt, is bereikt, afhankelijk van installatie-omgeving, te bedrukken papierformaat, en soort origineel.
- Als u een periode voor automatisch uitschakelen opgeeft die korter is dan de standaardinstelling (4 uur), bestaat de kans dat de levensduur van de tonercartridge korter wordt.

Service voor aanvullen toner

C8WA-08A

U kunt instellingen configureren voor de service voor het aanvullen van de toner. Via deze service worden nieuwe tonercartridges automatisch aan u geleverd voordat uw bestaande tonercartridges leeg zijn. Voor gebruik van de service voor het aanvullen van de toner is registratie vooraf vereist. Deze service is alleen beschikbaar in bepaalde landen.

In dit gedeelte leert u hoe u de instellingen kiest met behulp van het bedieningspaneel.

U kunt de instellingen ook kiezen met behulp van Externe UI vanaf een computer. ► **[Leverinstellingen toner] (alleen Beheerdersmodus)(P. 270)**

Beheerdersrechten zijn vereist.



- **Registreren voor service voor aanvullen toner(P. 398)**
- **Instellingen voor de service voor aanvullen toner configureren(P. 398)**

Registreren voor service voor aanvullen toner

- 1 Op het bedieningspaneel selecteert u [Leverinstell. toner] op het scherm [Start] en drukt u op . ► Scherm [Start](P. 96)**

► Het scherm [Leverinstell. toner] verschijnt.

Als het inlogschermscherm verschijnt, voert u de beheerder-ID en -pincode in en drukt u op . ► **Beheerder-ID en -pincode(P. 7)**

- 2 Druk op [Registreren voor tonervervangingservice] ► druk op  ► selecteer [Registreren voor dienst (aanbevolen)] ► druk op .**

Om deze service te gebruiken, moet u akkoord gaan met de gebruiksvoorwaarden op het bevestigingsschermscherm.

- 3 Bevestig het bericht ► druk op  ► selecteer [QR-code weergeven] ► druk op .**

► Er wordt een QR-code weergegeven.

- 4 Scan de QR-code met een mobiel apparaat en registreer de benodigde informatie.**

Instellingen voor de service voor aanvullen toner configureren

- 1 Op het bedieningspaneel selecteert u [Leverinstell. toner] op het scherm [Start] en drukt u op . ► Scherm [Start](P. 96)**

► Het scherm [Leverinstell. toner] verschijnt.

Als het inlogschermscherm verschijnt, voert u de beheerder-ID en -pincode in en drukt u op . ► **Beheerder-ID en -pincode(P. 7)**



- 2 Druk op [Leverinstellingen toner] ► druk op  ► selecteer [Activeren] ► druk op .**

Om deze service te gebruiken, moet u akkoord gaan met de gebruiksvoorwaarden op het bevestigingsscherm.

3 Bevestig de melding ► druk op  ► bevestig de melding ► druk op .

► De verbindinginstellingen met de server voor de service voor het aanvullen van toner zijn geconfigureerd.

4 Druk op .

Als de verbinding met de server mislukt, controleert u de verbinding door selectie van [Leverinstell. toner] in het scherm [Start] ►  ► [Verbinden met server/verbndng verifiëren] ► .

De afdrukkwaliteit en positie instellen

C8WA-08C

Als de afdrumdichtheid varieert, de afbeelding is verschoven, of als de afdrukresultaten op een andere manier teleurstellen, pas dan de afdrumdichtheid en positie aan, uitgaande van de symptomen.

De afgedrukte afbeelding is te licht / donker. ▶ **De afdrumdichtheid aanpassen (P. 401)**



Afgedrukte positie ligt te veel aan de ene kant of steekt over. ▶ **De afdrukpositie aanpassen (P. 402)**



De afdrukdichtheid aanpassen

C8WA-08E

Als de afdrukresultaten te donker of te licht zijn, pas dan de afdrukdichtheid aan.



Verricht de aanpassing met behulp van het configuratiescherm. Het kan niet met behulp van Externe UI vanaf een computer.

- 1** Op het configuratiescherm selecteert u [Menu] op het scherm [Start] en drukt u op **OK**. ▶ **Scherm [Start](P. 96)**
- 2** Druk op [Aanpassing/onderhoud] ▶ **OK** ▶ [Beeldkwaliteit aanpassen] ▶ **OK** ▶ [Printerdensiteit] ▶ **OK**.
- 3** Stel de dichtheid in.

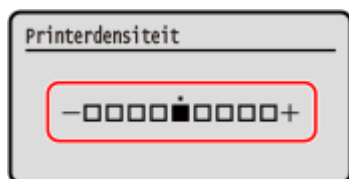

Geef [+] op voor een hogere dichtheid en [-] voor een lagere dichtheid.

- 4** Druk op **OK**.

De afdrukpositie aanpassen

C8WA-08F

Als tekst of afbeeldingen excentrisch of buiten het afdrukgebied worden afgedrukt, kunt u de afdrukpositie aanpassen om de afdrukresultaten te verbeteren.

U kunt de afstelrichting en breedte opgeven voor iedere papierbron en afdrukkant (voor- en achterkant).



Verricht de aanpassing met behulp van het configuratiescherm. Het kan niet met behulp van Externe UI vanaf een computer.

- 1 Op het configuratiescherm selecteert u [Menu] op het scherm [Start] en drukt u op **OK**. ► Scherm [Start](P. 96)
- 2 Druk op [Aanpassing/onderhoud] ► **OK** ► [Beeldkwaliteit aanpassen] ► **OK** ► [Afdrukpositie aanpassen] ► **OK**.
 ► Het scherm [Afdrukpos. aanpassen] verschijnt.
- 3 Selecteer de papierbron waarvoor u de afdrukpositie wilt instellen.
- 4 Selecteer een combinatie van afstelrichting en afdrukzijde.

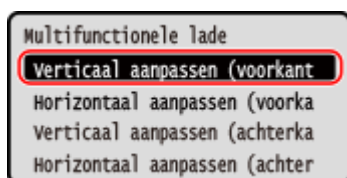

Voorbeeld: Als u de afdrukpositie van de voorkant van het papier in verticale richting aanpast. Selecteer [Verticaal aanpassen (voorkant)].

- 5 Voer de afstelwaarde in, en drukt u op **OK**.

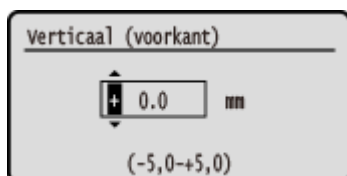

Geef de afstelrichting op met behulp van + en -, en geef de afstelbreedte op in eenheden van 0,1 mm.

■ Verticaal afstellen

Geef de afstelbreedte op door een positieve waarde te selecteren om op het papier naar beneden aan te passen of een negatieve waarde om op het papier naar boven aan te passen.



■ Horizontaal afstellen

Geef de afstelbreedte op door een positieve waarde te selecteren om op het papier naar rechts aan te passen of een negatieve waarde om op het papier naar links aan te passen.

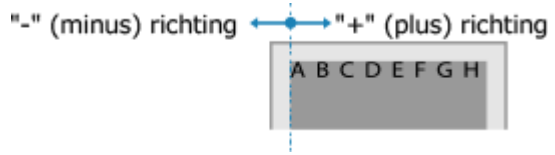

Het apparaat verplaatsen

C8WA-08H

Het apparaat is een zwaar object. Als u het verplaatst om het te reinigen of om van locatie te wisselen, volg dan beslist onderstaande procedure om letsel, ongelukken en schade aan het apparaat te vermijden.

! BELANGRIJK

- Als het apparaat moet worden verplaatst vanwege herplaatsing, verhuizing enzovoort, neem dan de volgende stappen om schade en fouten tijdens transport te vermijden:
 - Verwijder de tonercartridge.
 - Gebruik de originele houder (doos) met verpakkingsmaterialen om het apparaat goed in te pakken.

1 Zet het apparaat **UIT**. **▶**Het apparaat **UIT** zetten(P. 86)

Met het uitschakelen van het apparaat gaan de gegevens in de afdrukwachtrij verloren.

2 Trek de stekker in de weergegeven volgorde uit het stopcontact.

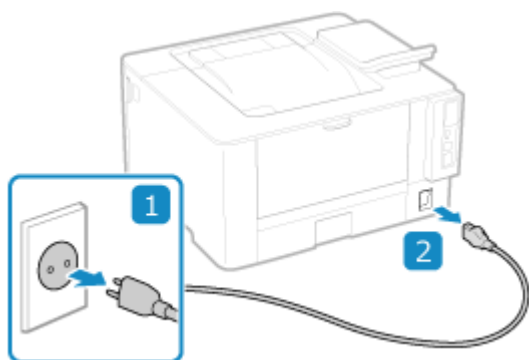

3 Trek alle in het apparaat gestoken kabels en snoeren eruit.

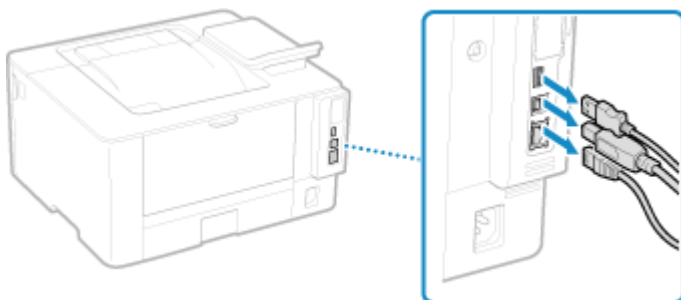

* Het aantal ingestoken kabels en snoeren verschilt per gebruiksomgeving.

4 Als u de machine over een grotere afstand gaat transporteren, verwijder dan de tonercartridge om te vermijden dat u toner zou morsen. **▶**Tonercartridge vervangen(P. 393)

5 Trek de papierlade uit.

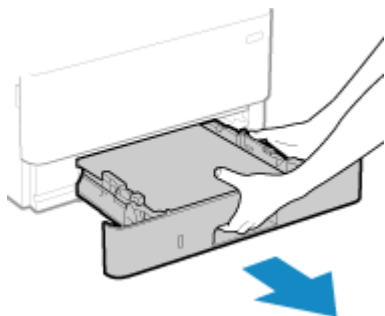

Houd de papierlade met twee handen vast en trek deze voorzichtig uit het apparaat. Als u dat niet doet, kan de lade beschadigd raken wanneer u deze laat vallen omdat de lade te snel naar buiten schuift.

6 Sluit de voorklep, multifunctionele lade, en eventuele andere deksels of laden.

7 Pak het apparaat vast bij deze handgrepen en til hem op.

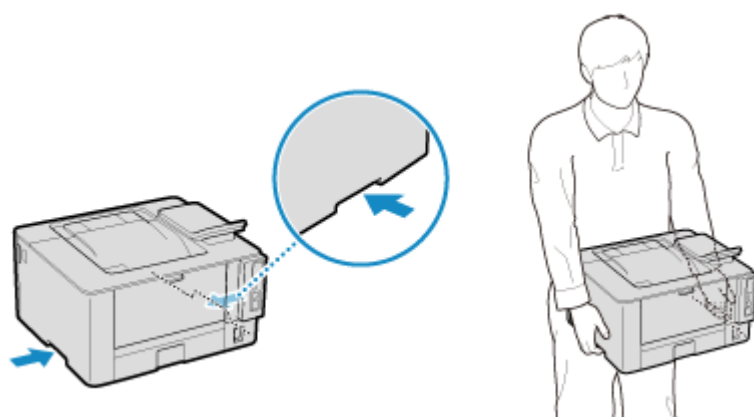

- Het apparaat is een zwaar object. Voor afmetingen en gewicht van het apparaat raadpleegt u de basisspecificaties van het apparaat. ► **Basisspecificaties(P. 25)**
- Als de optionele Cassette Feeding Module-AH is geïnstalleerd, neem deze er dan uit en verplaats haar afzonderlijk, in plaats van samen met het apparaat.

8 Laat het apparaat geleidelijk zakken.

Voor de installatieprocedure na het verplaatsen raadpleegt u 'Installatiehandleiding'. ► **Handleidingen van het apparaat(P. 488)**

Problemen oplossen

Problemen oplossen	408
Papierstoringen	409
Papierstoringen in het apparaat	410
Papierstoringen in een papierbron	415
Papierstoringen die herhaaldelijk optreden	417
Problemen met afdrukresultaten	419
Er verschijnen vlekken en spetters	421
Er verschijnen strepen	422
De afdruk is onregelmatig	424
Bedrukt papier is leeg	426
Er verschijnen vlekken aan de randen van afdrukken	427
Tekst of afbeeldingen zijn onduidelijk	428
Afdrukken hebben zogenaamde spookbeelden	429
Afdrukken zijn vaag	430
De rand van de pagina wordt niet afgedrukt	432
De achtergrond is in het algemeen donker	433
Er verschijnen witte stippen	434
Vlekken aan de achterkant van afdrukken	436
Afdrukken zijn scheef	437
De afgedrukte streepjescode kan niet worden gescand	438
Problemen met papier en papierinvoer	439
Het papier kreukelt	440
Het papier krult	441
Papier wordt niet ingevoerd of er worden twee of meer vellen tegelijk ingevoerd	442
Instellen	443
Het via WSD poort aangesloten apparaat wordt niet weergegeven tijdens de installatie van het stuurprogramma	444
Kan geen verbinding maken met draadloos LAN	445
Netwerk	446
Kan niet omschakelen naar draadloos LAN	447
U kunt de printserver waarmee verbinding moet worden gemaakt, niet vinden	448
Kan geen verbinding maken met een gedeelde printer	449
Kan het IP-adres van het apparaat niet vinden	450
AirPrint werkt niet	451

Kan geen verbinding maken met TLS-gecodeerde communicatie	452
Afdrukken	453
Kan niet afdrukken	454
Kan niet afdrukken (draadloos LAN)	455
Kan niet afdrukken (bedraad LAN)	457
Kan niet afdrukken (USB verbinding)	459
Kan niet afdrukken (via afdrukserver)	460
Het afdrukken gaat langzaam	461
Beheerfuncties en omgevingsinstellingen	462
Kan Externe UI niet openen	463
Volume van bevestigingssignaal en waarschuwingstoon veranderen	464
De wachttijd tot aan de slaapstand veranderen	465
Beheerder-ID en pincode verloren	466
Controleer de onderdelen die u kunt kiezen op het apparaat en hun instellingen	467
Er wordt een melding weergegeven	468
Er wordt een foutcode weergegeven	480
Als het probleem aanwezig blijft	485

Problemen oplossen

C8WA-08J

Dit hoofdstuk beschrijft hoe u problemen oplost, en beantwoordt veelgestelde vragen.

Selecteer een onderdeel uit de inhoud van onderstaand overzicht.

U kunt op [] aan de bovenkant van het scherm klikken om te zoeken naar de melding of foutcode (driecijferig nummer dat begint met #) die op het configuratiescherm verschijnt, en kijken hoe u problemen oplost.

■ Veelgestelde vragen

🔍 **Beheerder-ID en pincode verloren(P. 466)**

🔍 **Kan niet afdrukken(P. 454)**

🔍 **[Het geheugen is vol.] verschijnt op het configuratiescherm, en u kunt de handeling niet verrichten.(P. 479)**

■ Veelgestelde vragen over bewerkingen

Ik wil op een envelop afdrukken.

Plaats de enveloppe in de multifunctionele invoer, en let daarbij goed op de richting van de enveloppe en dat de juiste kant naar boven wijst.

Stel nu het papierformaat en -type in aan de hand van de geplaatste envelop.

Gebruik nu het afdrukstuurprogramma van de computer om het papierformaat van het document en het te bedrukken papierformaat in te stellen. Start het afdrukken.

🔍 **Vorbereidingen en afdrukrichting voor het laden van enveloppen(P. 115)**

🔍 **Papierformaat en -soort opgeven(P. 121)**

🔍 **Afdrukken vanaf een computer(P. 152)**

Papierstoringen

C8WA-08K

Bij papierstoringen in het apparaat verschijnt [Papier vastgelopen.] op het configuratiescherm. Druk op ►, en volg de scherminstructies over hoe u de papierstoring oplost.

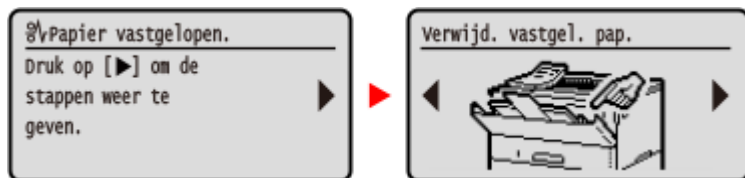

Hieronder vindt u meer informatie over het verhelpen van papierstoringen bij verschillende delen van het apparaat.

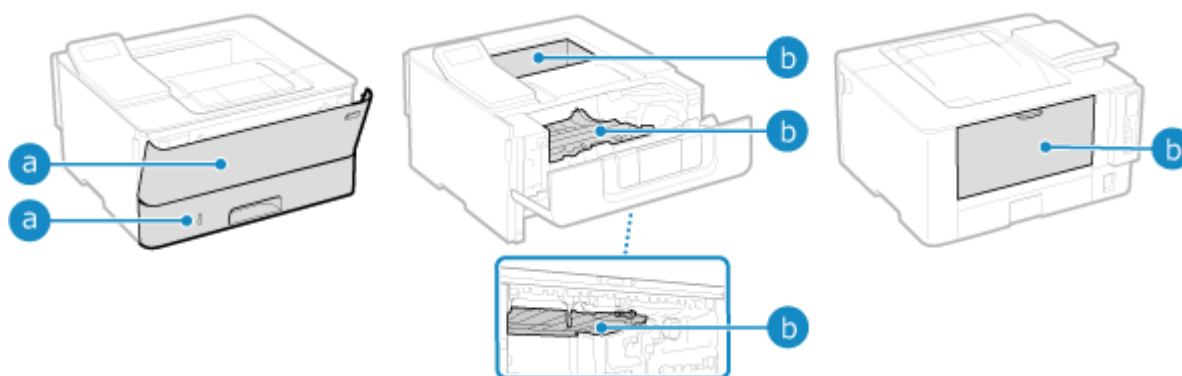

a Multifunctionele lade, en papierlade

► **Papierstoringen in een papierbron (P. 415)**

b Uitvoerlade, in het apparaat, dubbelzijdige transportgeleider, en achterkant

► **Papierstoringen in het apparaat (P. 410)**

VOORZICHTIG

Trek het vastgelopen papier niet hardhandig uit het apparaat.

- Hierdoor kunnen mensen letsel oplopen of kunnen inwendige onderdelen van het apparaat beschadigd raken. Als u het papier niet kunt verwijderen, neem dan contact op met de dealer of servicemonteur. ► **Als het probleem aanwezig blijft (P. 485)**

Als alle papierstoringen zijn verholpen

- Haal direct uw handen uit de machine en optionele apparatuur, zodat uw kleren en handen niet bekneld raken tussen de rollen.

BELANGRIJK

Als u papierstoringen verhelpt, moet u het apparaat niet UIT zetten.

- Afdrukgegevens worden gewist wanneer u de stroom uitschakelt.

Als het papier scheurt

- Verwijder beslist alle delen zodat er geen stukjes achterblijven.

Papierstoringen in het apparaat

C8WA-08L

Verwijder het vastgelopen papier van de betreffende locatie. Als het papier scheurt, zorg er dan beslist voor dat er geen stukjes achterblijven.

- Vastgelopen papier in het apparaat of in de achterzijde (P. 410)
- Papierstoring in de dubbelzijdige transportgeleider (P. 413)

Vastgelopen papier in het apparaat of in de achterzijde

Verwijder het papier dat in het apparaat of in de achterzijde is vastgelopen. Als u het papier niet kunt verwijderen, oefen dan niet te veel kracht uit. Kijk op het configuratiescherm, en verwijder het vastgelopen papier vanaf een andere locatie.

1 Open de klep aan de voorzijde

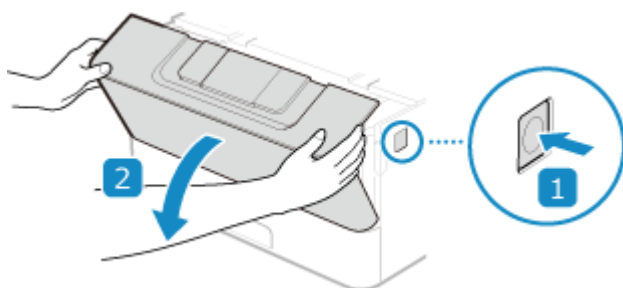

2 De tonercartridge verwijderen

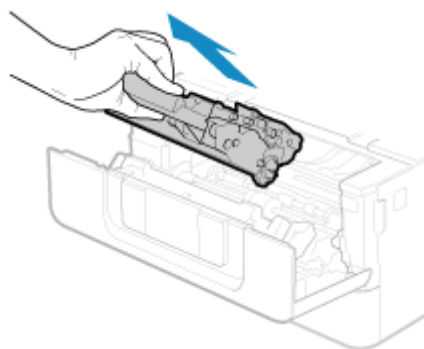

3 Verwijder het vastgelopen papier in het apparaat

- 1 Houd de groene knop aan de voorkant ingedrukt en til de transportgeleiding op

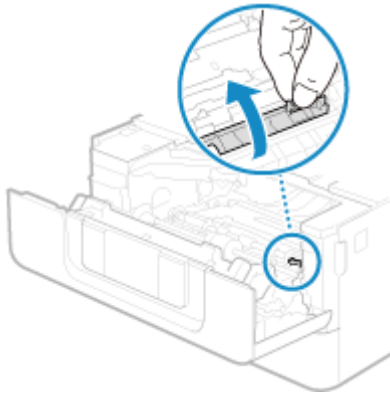

Laat de transportgeleider pas los nadat u deze weer in de oorspronkelijke positie hebt gezet in stap 3.

- 2** Trek het papier voorzichtig uit het apparaat.

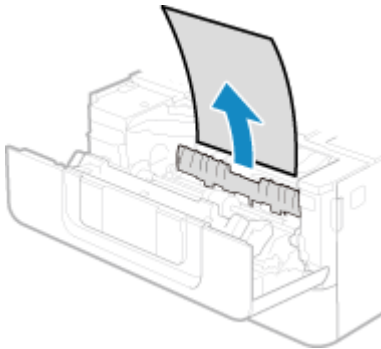

- 3** Zet de transportgeleider langzaam terug in de oorspronkelijke positie

- 4** Houd de groene knop aan de achterkant ingedrukt en til de transportgeleiding op

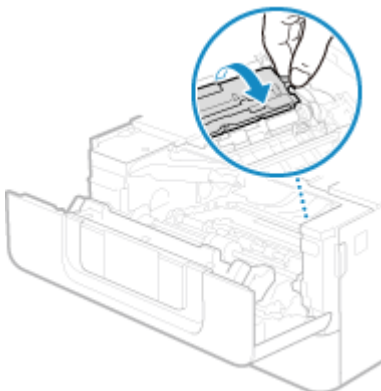

Laat de transportgeleider pas los nadat u deze weer in de oorspronkelijke positie hebt gezet in stap 6.

- 5** Trek het papier voorzichtig uit het apparaat.

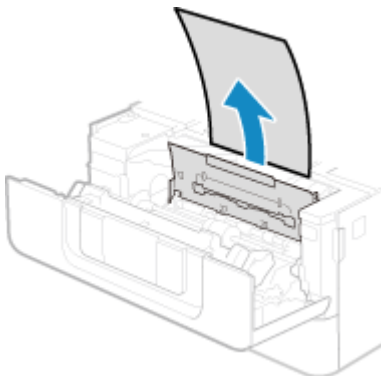

- 6** Zet de transportgeleider langzaam terug in de oorspronkelijke positie

4 Verwijder het papier dat in de achterkant is vastgelopen

- 1 Open de achterklep.

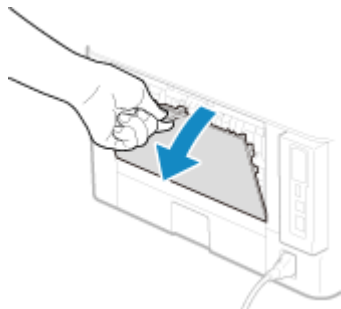

- 2 Trek het papier voorzichtig uit het apparaat.

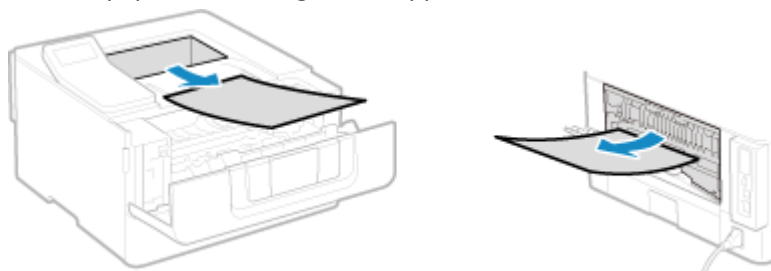

Trek het vastgelopen papier eruit in de richting waarin dat het makkelijkst gaat.

- 3 Sluit de achterklep.

5 Installeer de tonercartridge

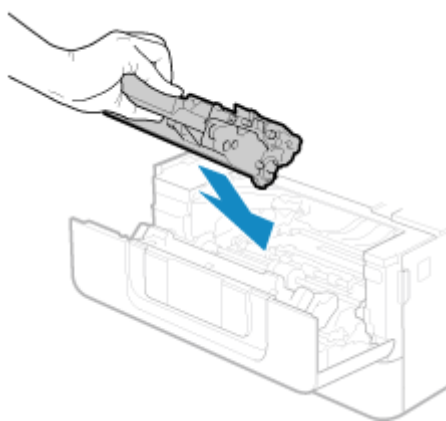

6 Sluit de achterklep.

- ⇒ De melding [Papier vastgelopen.] verdwijnt, en het afdrucken wordt automatisch hervat.
Als het niet automatisch wordt hervat, probeer dan opnieuw af te drukken.

OPMERKING

Als er herhaaldelijk papierstoringen optreden

- Controleer de status van het apparaat en papier. ► **Papierstoringen die herhaaldelijk optreden (P. 417)**

Papierstoring in de dubbelzijdige transportgeleider

Als u het papier niet kunt verwijderen, oefen dan niet te veel kracht uit. Kijk op het configuratiescherm, en verwijder het vastgelopen papier vanaf een andere locatie.

1 Trek de papierlade uit

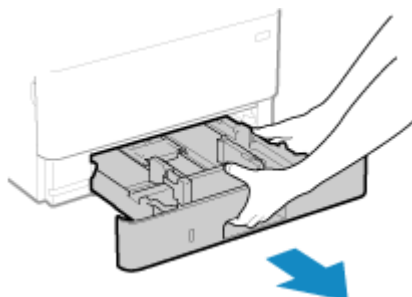

Houd de papierlade altijd met twee handen vast en trek deze voorzichtig uit het apparaat. Misschien kunt u de lade er wel met één hand uittrekken, maar is zij te zwaar om met één hand vast te houden, waardoor ze valt beschadigd raakt.

2 Houd de groene knop ingedrukt en laat de dubbelzijdige transportgeleider neer

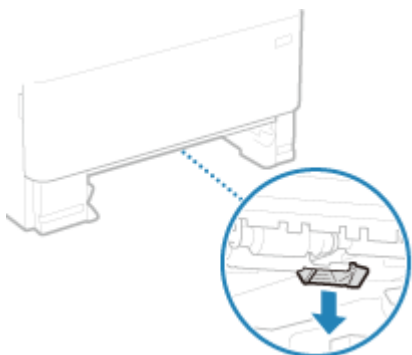

3 Trek het papier voorzichtig uit het apparaat

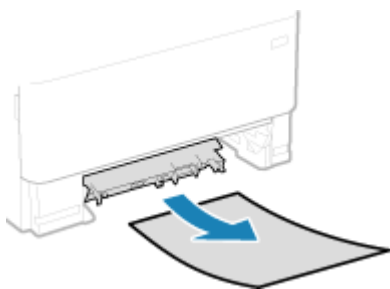

4 Zet de dubbelzijdige transportgeleider terug

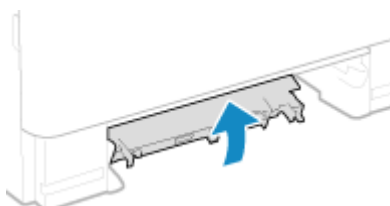

Sluit deze stevig tot u een klik hoort.

5 Plaats de papierlade in het apparaat

6 Als [Is al het vastgelopen papier verwijderd?] verschijnt, drukt u op [Ja] ► .

- De melding [Papier vastgelopen.] verdwijnt, en het afdrucken wordt automatisch hervat.
Als het niet automatisch wordt hervat, probeer dan opnieuw af te drukken.

OPMERKING

Als er herhaaldelijk papierstoringen optreden

- Controleer de status van het apparaat en papier.  **Papierstoringen die herhaaldelijk optreden (P. 417)**

Papierstoringen in een papierbron

C8WA-08R

Verwijder het vastgelopen papier van de betreffende locatie. Als het papier scheurt, verwijder dan beslist de delen zodat er geen stukjes achterblijven.

- ▶ **Papierstoringen in de multifunctionele lade(P. 415)**
- ▶ **Papierstoringen in de papierlade(P. 415)**

Papierstoringen in de multifunctionele lade

Verwijder het vastgelopen papier uit de multifunctionele lade of binnen het apparaat. Als u het papier niet kunt verwijderen, oefen dan niet te veel kracht uit. Kijk op het configuratiescherm, en verwijder het vastgelopen papier vanaf een andere locatie.

- 1 Als er zich nog ander papier in de multifunctionele lade bevindt, verwijder het dan.**
- 2 Trek het papier voorzichtig uit het apparaat.**

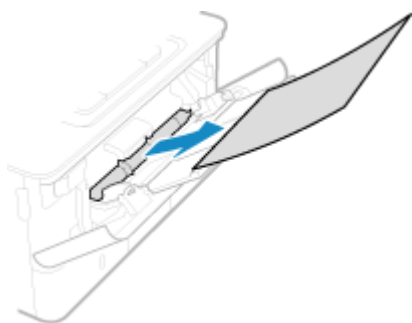

- 3 Als [Is al het vastgelopen papier verwijderd?] verschijnt, drukt u op [Ja] ▶ **OK**.**

⇒ De melding [Papier vastgelopen.] verdwijnt, en het afdrucken wordt automatisch hervat. Als het niet automatisch wordt hervat, probeer dan opnieuw af te drukken.

OPMERKING

Als er herhaaldelijk papierstoringen optreden

- Controleer de status van het apparaat en papier. ▶ **Papierstoringen die herhaaldelijk optreden(P. 417)**

Papierstoringen in de papierlade

Verwijder het papier dat in de papierlade is geplaatst. Als u het papier niet kunt verwijderen, oefen dan niet te veel kracht uit. Kijk op het configuratiescherm, en verwijder het vastgelopen papier vanaf een andere locatie.

- 1 Trek de papierlade naar buiten, en verwijder haar door haar aan de andere zijde op te tillen.**

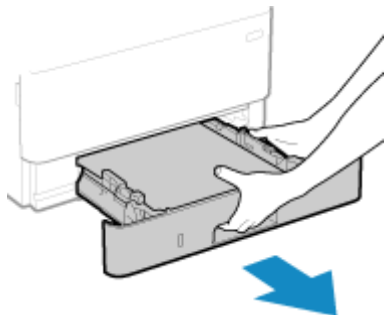

Houd de papierlade altijd met twee handen vast en trek deze voorzichtig uit het apparaat. Misschien kunt u de lade er wel met één hand uittrekken, maar is zij te zwaar om met één hand vast te houden, waardoor ze valt beschadigd raakt.

2 Trek het papier voorzichtig uit het apparaat.

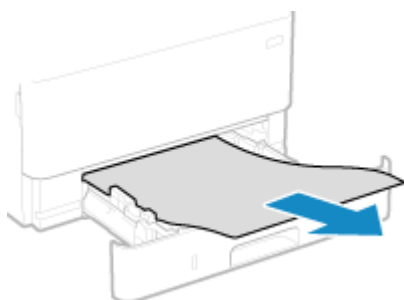

3 Plaats de papierlade in het apparaat.

4 Als de optionele Cassette Feeding Module-AH is geïnstalleerd, volgt u bovenstaande stappen 1 t/m 3 om zo het papier te verwijderen.

5 Als [Is al het vastgelopen papier verwijderd?] verschijnt, drukt u op [Ja] ► **OK**.

⇒ De melding [Papier vastgelopen.] verdwijnt, en het afdrucken wordt automatisch hervat.
Als het niet automatisch wordt hervat, probeer dan opnieuw af te drukken.

OPMERKING

Als er herhaaldelijk papierstoringen optreden

- Controleer de status van het apparaat en papier. **Papierstoringen die herhaaldelijk optreden(P. 417)**

Papierstoringen die herhaaldelijk optreden

C8WA-08S

Los de problemen op door onderstaande onderdelen te controleren.

Zijn er papiersnippers of verontreinigingen binnen het apparaat?

Verwijder eventuele papiersnippers of verontreinigingen. **Papierstoringen(P. 409)**

Gebruikt u geschikt papier?

Controleer of het papier binnen het apparaat bruikbaar is. Zo niet, vervang het dan door bruikbaar papier.

Geschikt papier(P. 19)

Papier laden(P. 106)

Is het papier goed geplaatst?

- Waaier de papierstapel in kleine partijen goed uit, zodat de vellen niet aan elkaar blijven plakken.
- Voordat u het papier plaatst: maak de stapel mooi recht door het papier een paar keer op een vlak te tikken. **Papier laden(P. 106)**
- Zorg ervoor dat het geladen papier niet hoger is dan de markeringen voor het maximale aantal vellen of grensgeleider (a).

Papierlade

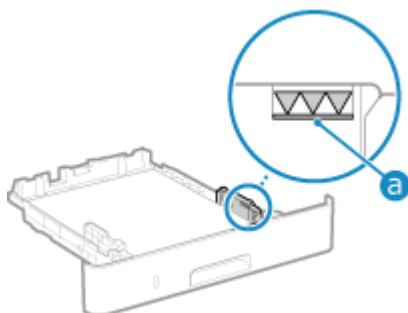

Multifunctionele lade

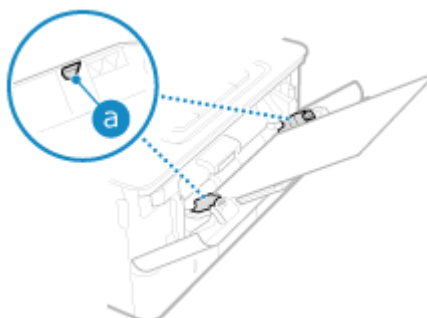

- Controleer of de papiergeleiders zijn uitgelijnd met de markeringen en niet te los of te strak zijn afgesteld.

Papierlade

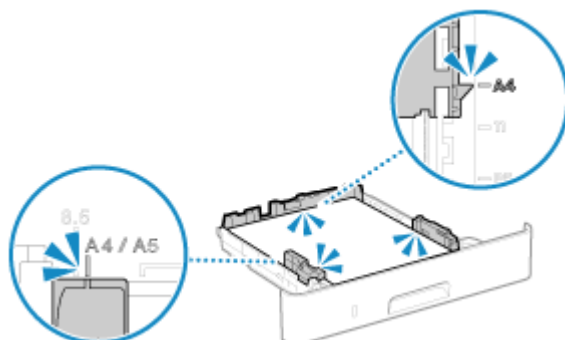

Multifunctionele lade

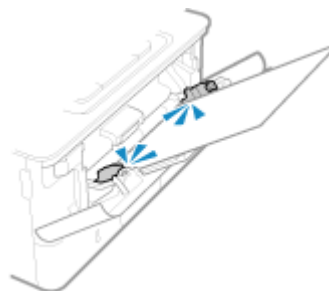

Loopt het papier vast wanneer u op de achterkant van bedrukt papier afdrukt?

Strijk de randen van het papier goed glad om een eventuele krul eruit te halen.

* Als u de achterkant van het bedrukte papier bedrukt, kunt u uitsluitend papier gebruiken dat met dit apparaat is bedrukt. Doe het niet met papier dat is bedrukt met een andere printer / multifunctioneel apparaat. Dat zou papierstoringen kunnen veroorzaken of dit apparaat kunnen beschadigen.

Treden er papierstoringen op als u afdrukt op papier uit de optionele Cassette Feeding Module-AH?

Installeer Cassette Feeding Module-AH opnieuw. Voor meer informatie over het installeren van Cassette Feeding Module-AH raadpleegt u: [▶Cassette Feeding Module-AH\(P. 5\)](#)

Problemen met afdrukresultaten

C8WA-08U

Als afdrukken enige van onderstaande symptomen laten zien, kijk dan hoe u op basis van het symptoom het probleem kunt oplossen.



► Er verschijnen vlekken en spetters (P. 421)



► Er verschijnen strepen (P. 422)



► De afdruk is onregelmatig (P. 424)



► Bedrukt papier is leeg (P. 426)



► Er verschijnen vlekken aan de randen van afdrukken (P. 427)



► Tekst of afbeeldingen zijn onduidelijk (P. 428)



► Afdrukken hebben zogenaamde spookbeelden (P. 429)



► Afdrukken zijn vaag (P. 430)

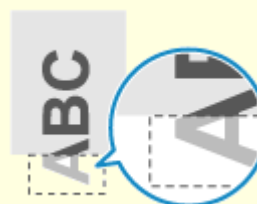

► De rand van de pagina wordt niet afgedrukt (P. 432)



▶ De achtergrond is in het algemeen donker(P. 433)



▶ Er verschijnen witte stippen(P. 434)

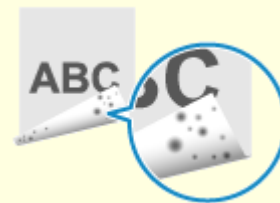

▶ Vlekken aan de achterkant van afdrukken(P. 436)



▶ Afdrukken zijn scheef(P. 437)



▶ De afgedrukte streepjescode kan niet worden gescand(P. 438)

Er verschijnen vlekken en spetters

C8WA-08W

Los de problemen op door onderstaande reeks te controleren:

- ▶ **Stap 1: Het papier controleren(P. 421)**
- ▶ **Stap 2: De tonercartridge controleren(P. 421)**
- ▶ **Stap 3: De gebruiksomgeving van het apparaat controleren(P. 421)**
- ▶ **Stap 4: De onderhoudsstatus controleren(P. 421)**

Stap 1: Het papier controleren

Gebruikt u geschikt papier?

Controleer of het papier binnen het apparaat bruikbaar is. Zo niet, vervang het dan door bruikbaar papier.

- ▶ **Geschikt papier(P. 19)**
- ▶ **Papier laden(P. 106)**

Stap 2: De tonercartridge controleren

Controleer hoeveel toner er nog in de tonercartridge zit.

Controleer hoeveel toner er nog in de tonercartridge zit, en vervang de bijna lege tonercartridge.

- ▶ **De resterende hoeveelheid verbruiksartikelen controleren(P. 395)**
- ▶ **De tonercassette vervangen(P. 390)**

* Afhankelijk van de gebruiksomgeving van het apparaat kan de feitelijke hoeveelheid resterende toner minder zijn dan is aangegeven of kunnen de onderdelen slechter worden. Als het probleem zich blijft voordoen, vervangt u de tonercartridge.

Stap 3: De gebruiksomgeving van het apparaat controleren

Gebruikt u het apparaat in een omgeving met lage vochtigheid?

Kunt u het probleem misschien oplossen door [Modus lage vochtigheid] in te stellen op [Modus 1]. Als dat niet werkt, selecteer dan [Modus 2].

Scherm [Start] op het configuratiescherm ▶ [Menu] ▶ **OK** ▶ [Aanpassing/onderhoud] ▶ **OK** ▶ [Beeldkwaliteit aanpassen] ▶ **OK** ▶ [Speciale verwerking] ▶ **OK** ▶ [Modus lage vochtigheid] ▶ **OK** ▶ [Modus 1] of [Modus 2] ▶ **OK**

* Als u deze instelling kiest, kan de dichtheid afnemen of vervaging optreden in een vochtige omgeving.

Stap 4: De onderhoudsstatus controleren

Hebt u de fixeereenheid gereinigd?

Deze symptomen kunnen optreden als de fixeereenheid vuil is. Reinig in dat geval de fixeereenheid. ▶ **De fixeereenheid reinigen(P. 388)**

Er verschijnen strepen

C8WA-08X

Los de problemen op door onderstaande reeks te controleren:

- ▶ **Stap 1: Het papier controleren(P. 422)**
- ▶ **Stap 2: De tonercartridge controleren(P. 422)**
- ▶ **Stap 3: De gebruiksomgeving van het apparaat controleren(P. 422)**
- ▶ **Stap 4: De onderhoudsstatus controleren(P. 423)**
- ▶ **Stap 5: Controleren op strepen aan de papierranden(P. 423)**

Stap 1: Het papier controleren

Gebruikt u geschikt papier?

Controleer of het papier binnen het apparaat bruikbaar is. Zo niet, vervang het dan door bruikbaar papier.

- ▶ **Geschikt papier(P. 19)**
- ▶ **Papier laden(P. 106)**

Stap 2: De tonercartridge controleren

Controleer hoeveel toner er nog in de tonercartridge zit.

Controleer hoeveel toner er nog in de tonercartridge zit, en vervang iedere tonercartridge, naar behoefte.

- ▶ **De resterende hoeveelheid verbruiksartikelen controleren(P. 395)**
- ▶ **De tonercassette vervangen(P. 390)**

* Afhankelijk van de gebruiksconditie van het apparaat kan de feitelijke hoeveelheid resterende toner minder zijn dan is aangegeven of kunnen de onderdelen slechter worden. Als het probleem zich blijft voordoen, vervangt u de tonercartridge.

Stap 3: De gebruiksomgeving van het apparaat controleren

Gebruikt u het apparaat in een omgeving met plotselinge temperatuurveranderingen?

Plotselinge temperatuurveranderingen kunnen leiden tot condens, en dat kan leiden tot fletse of vage afbeeldingen en tekst. [Modus Vochtverwijdering] instellen op [Aan] zou het probleem kunnen oplossen.

Schermb [Start] op het configuratiescherm ▶ [Menu] ▶ **OK** ▶ [Aanpassing/onderhoud] ▶ **OK** ▶
[Onderhoud] ▶ **OK** ▶ [Modus Vochtverwijdering] ▶ **OK** ▶ [Aan] ▶ **OK**

* Bij het verwijderen van condens kan het apparaat een leeg vel papier zonder correct drukwerk produceren. Als u hier [Aan] kiest, kunt u instellen of het afdrukken wordt beperkt.

* Als u hier [Aan] kiest, moet u het apparaat AAN laten staan om continu de condens te verwijderen. De instelling Auto uitschakeltijd (Auto Shutdown Time) is gedeactiveerd.

Bevindt het apparaat zich op een locatie met een sterke luchtstroom, zoals van een airconditioner?

Dan moet u richting en volume van de luchtstroom aanpassen.

Mocht dat niet helpen: als u [Invoermethode papier schakelen] instelt op [Prioriteit afdrukszijde] wordt het probleem misschien kleiner.

[Start] op het configuratiescherm ▶ [Menu] ▶ **OK** ▶ [Functie-instellingen] ▶ **OK** ▶ [Algemeen] ▶ **OK** ▶
[Instellingen papierinvoer] ▶ **OK** ▶ [Invoermethode papier schakelen] ▶ **OK** ▶ [Prioriteit afdrukszijde] ▶ **OK**

* Als u [Prioriteit afdrukzide] kiest, wordt de afdruksnelheid voor enkelzijdig afdrukken lager.

Stap 4: De onderhoudsstatus controleren





Hebt u de fixeereenheid gereinigd?

Deze symptomen kunnen optreden als de fixeereenheid vuil is. Reinig in dat geval de fixeereenheid.  **De fixeereenheid reinigen(P. 388)**

Stap 5: Controleren op strepen aan de papierranden

Verschijnen er strepen aan de papierranden?

Als u [Kreukel (vocht)/strepen verm.] op [Aan] zet, wordt het probleem misschien opgelost.

[Start] op het configuratiescherm ►  ► [Menu] ►  ► [Aanpassing/onderhoud] ►  ► [Beeldkwaliteit aanpassen] ►  ► [Speciale verwerking] ►  ► [Kreukel (vocht)/strepen verm.] ►  ► [Aan] ► 

* Met de optie [Aan] neemt de afdruksnelheid af.

De afdruk is onregelmatig

C8WA-08Y

Los de problemen op door onderstaande reeks te controleren:

- ▶ **Stap 1: Het papier controleren(P. 424)**
- ▶ **Stap 2: De tonercartridge controleren(P. 424)**
- ▶ **Stap 3: De gebruiksomgeving van het apparaat controleren(P. 424)**

Stap 1: Het papier controleren

Gebruikt u geschikt papier?

Controleer of het papier binnen het apparaat bruikbaar is. Zo niet, vervang het dan door bruikbaar papier.

- ▶ **Geschikt papier(P. 19)**
- ▶ **Papier laden(P. 106)**

Stap 2: De tonercartridge controleren

Controleer hoeveel toner er nog in de tonercartridge zit.

Controleer hoeveel toner er nog in de tonercartridge zit, en vervang bijna lege tonercartridges.

- ▶ **De resterende hoeveelheid verbruiksartikelen controleren(P. 395)**
- ▶ **De tonercassette vervangen(P. 390)**

* Afhankelijk van de gebruiksomgeving van het apparaat kan de feitelijke hoeveelheid resterende toner minder zijn dan is aangegeven of kunnen de onderdelen slechter worden. Als het probleem zich blijft voordoen, vervangt u de tonercartridge.

Stap 3: De gebruiksomgeving van het apparaat controleren

Gebruikt u het apparaat in een omgeving met plotselinge temperatuurveranderingen?

Plotselinge temperatuurveranderingen kunnen leiden tot condens, en dat kan leiden tot fletse of vage afbeeldingen en tekst. [Vochtverwijdering] instellen op [Aan] zou het probleem kunnen oplossen.

Scherf [Start] op het configuratiescherm ▶ [Menu] ▶ **OK** ▶ [Aanpassing/onderhoud] ▶ **OK** ▶
[Onderhoud] ▶ **OK** ▶ [Modus Vochtverwijdering] ▶ **OK** ▶ [Aan] ▶ **OK**

* Bij het verwijderen van condens kan het apparaat een leeg vel papier zonder correct drukwerk produceren. Als u hier [Aan] kiest, kunt u instellen of het afdrukken wordt beperkt.

* Als u hier [Aan] kiest, moet u het apparaat AAN laten staan om continu de condens te verwijderen. De instelling Auto uitschakeltijd (Auto Shutdown Time) is gedeactiveerd.

Bevindt het apparaat zich op een locatie met een sterke luchtstroom, zoals van een airconditioner?

Dan moet u richting en volume van de luchtstroom aanpassen.

Mocht dat niet helpen: als u [Invoermethode papier schakelen] instelt op [Prioriteit afdrukzijde] wordt het probleem misschien kleiner.

[Start] op het configuratiescherm ▶ [Menu] ▶ **OK** ▶ [Functie-instellingen] ▶ **OK** ▶ [Algemeen] ▶ **OK** ▶
[Instellingen papierinvoer] ▶ **OK** ▶ [Invoermethode papier schakelen] ▶ **OK** ▶ [Prioriteit afdrukzijde] ▶ **OK**

* Als u [Prioriteit afdrukzijde] kiest, wordt de afdruksnelheid voor enkelzijdig afdrukken lager.

Bedrukt papier is leeg

C8WA-090

Los de problemen op door onderstaande onderdelen te controleren.

Is het condens verwijderd?

Controleer het configuratiescherm, en wacht tot de condensverwijdering is voltooid.

Er verschijnen vlekken aan de randen van afdrukken

C8WA-091

Los de problemen op door onderstaande reeks te controleren:

Gebruikt u geschikt papier?

- Controleer of het papier binnen het apparaat bruikbaar is. Zo niet, vervang het dan door bruikbaar papier.
 - ▶ **Geschikt papier(P. 19)**
 - ▶ **Papier laden(P. 106)**
- Stel papierformaat en -soort correct in voor het geplaatste papier. ▶ **Papierformaat en -soort opgeven(P. 121)**

Drukt u tot aan de rand van het papier zonder marges?

Dit symptoom kan zich voordoen als een marge is ingesteld op Geen in het printerstuurprogramma. Als u met dit apparaat wilt afdrukken, is een marge van 5 mm (10 mm aan de onder- en bovenkant van de envelop) vereist.

Kies op het scherm [Voorkeursinstellingen voor afdrukken] van het printerstuurprogramma de volgende instellingen om een marge te maken.

Tabblad [Afwerking] ▶ [Geavanceerde instellingen] ▶ [Afdrukgebied uitbreiden en afdrukken] ▶ [Uit]

Hebt u de fixeereenheid gereinigd?

Deze symptomen kunnen optreden als de fixeereenheid vuil is. Reinig in dat geval de fixeereenheid. ▶ **De fixeereenheid reinigen(P. 388)**

Tekst of afbeeldingen zijn onduidelijk

C8WA-092

Los de problemen op door onderstaande stappen te controleren:

- **Stap 1: Het papier controleren(P. 428)**
- **Stap 2: de gebruiksomgeving van het apparaat controleren(P. 428)**

Stap 1: Het papier controleren

Gebruikt u geschikt papier?

Controleer of het papier binnen het apparaat bruikbaar is. Zo niet, vervang het dan door bruikbaar papier.

- **Geslacht papier(P. 19)**
- **Papier laden(P. 106)**

Verschiijnen er vlekken op het papier bij sommige papiersoorten of gebruiksomgevingen?

[Vage afbeelding corrigeren] op [Modus 1] instellen, zou het probleem kunnen oplossen. Als dat niet zo is, probeer het dan met [Modus 2], [Modus 3] en vervolgens [Modus 4].

Schermb [Start] op het configuratiescherm ▶ [Menu] ▶ **OK** ▶ [Aanpassing/onderhoud] ▶ **OK** ▶ [Beeldkwaliteit aanpassen] ▶ **OK** ▶ [Speciale verwerking] ▶ **OK** ▶ [Vage afbeelding corrigeren] ▶ **OK** ▶ selecteer de modus ▶ **OK**

* Als u deze instelling kiest, kan de dichtheid afnemen of het afdrukken langer duren. Tevens kunnen de contouren minder duidelijk of iets ruwer zijn.

Stap 2: de gebruiksomgeving van het apparaat controleren

Gebruikt u het apparaat in een omgeving met plotselinge temperatuurveranderingen?

Plotselinge temperatuurveranderingen kunnen leiden tot condens, en dat kan leiden tot fletse of vage afbeeldingen en tekst. [Vochtverwijdering] instellen op [Aan] zou het probleem kunnen oplossen.

Schermb [Start] op het configuratiescherm ▶ [Menu] ▶ **OK** ▶ [Aanpassing/onderhoud] ▶ **OK** ▶ [Onderhoud] ▶ **OK** ▶ [Modus Vochtverwijdering] ▶ **OK** ▶ [Aan] ▶ **OK**

* Bij het verwijderen van condens kan het apparaat een leeg vel papier zonder correct drukwerk produceren. Als u hier [Aan] kiest, kunt u instellen of het afdrukken wordt beperkt.

* Als u hier [Aan] kiest, moet u het apparaat AAN laten staan om continu de condens te verwijderen. De instelling Auto uitschakeltijd (Auto Shutdown Time) is gedeactiveerd.

Gebruikt u het apparaat in een omgeving met lage vochtigheid?

U kunt het probleem misschien oplossen door [Modus lage vochtigheid] in te stellen op [Modus 1]. Als dat niet werkt, geef dan [Modus 2] op.

Schermb [Start] op het configuratiescherm ▶ [Menu] ▶ **OK** ▶ [Aanpassing/onderhoud] ▶ **OK** ▶ [Beeldkwaliteit aanpassen] ▶ **OK** ▶ [Speciale verwerking] ▶ **OK** ▶ [Modus lage vochtigheid] ▶ **OK** ▶ [Modus 1] of [Modus 2] ▶ **OK**

* Als u deze instelling kiest, kan de dichtheid afnemen of vervaging optreden in een vochtige omgeving.

Afdrukken hebben zogenaamde spookbeelden

C8WA-093

Los de problemen op door onderstaande stappen te controleren:

- ▶ **Stap 1: Papier en tonercartridge controleren(P. 429)**
- ▶ **Stap 2: Het optreden van zogenaamde spookbeelden controleren(P. 429)**
- ▶ **Stap 3: De onderhoudsstatus van het apparaat controleren(P. 429)**

Stap 1: Papier en tonercartridge controleren

Gebruikt u geschikt papier?

Controleer of het papier binnen het apparaat bruikbaar is. Zo niet, vervang het dan door bruikbaar papier.

- ▶ **Geschikt papier(P. 19)**
- ▶ **Papier laden(P. 106)**

Is de tonercartridge aan het einde van de levensduur?

Onderdelen in de tonercartridge kunnen zijn verslechterd. Als dit symptoom optreedt, wordt aanbevolen de tonercartridge te vervangen, ongeacht hoeveel toner er nog in zit of welke meldingen er verschijnen. ▶ **De tonercassette vervangen(P. 390)**

Stap 2: Het optreden van zogenaamde spookbeelden controleren

Verschijnen er 'spookbeelden' op dezelfde pagina?

Als u [Modus hoge vochtigheid] instelt op [Aan], wordt het probleem mogelijk opgelost.

Scherf [Start] op het configuratiescherf ▶ **OK** ▶ [Menu] ▶ **OK** ▶ [Aanpassing/onderhoud] ▶ **OK** ▶ [Beeldkwaliteit aanpassen] ▶ **OK** ▶ [Speciale verwerking] ▶ **OK** ▶ [Modus hoge vochtigheid] ▶ **OK** ▶ [Aan] ▶ **OK**

* De optie [Aan] kan in omgevingen met een lage vochtigheidsgraad zorgen voor variaties in afdrumdichtheid.

Verschijnen er zogenaamde spookbeelden met strepen?

Als u op kleinformat papier afdrumd en dan overstapt naar grootformat, kunnen er spookbeelden verschijnen in de onbedrukte gebieden van het papier. In dat geval kan [Hot offset corrigeren 1] instellen op [Aan] voor betere afdrumdresultaten zorgen.

Scherf [Start] op het configuratiescherf ▶ [Menu] ▶ **OK** ▶ [Aanpassing/onderhoud] ▶ **OK** ▶ [Beeldkwaliteit aanpassen] ▶ **OK** ▶ [Speciale verwerking] ▶ **OK** ▶ [Hot offset corrigeren 1] ▶ **OK** ▶ [Aan] ▶ **OK**

* Als u [Aan] kiest, kan de afdrumdnelheid lager worden.

Stap 3: De onderhoudsstatus van het apparaat controleren

Hebt u de fixeereenheid gereinigd?

Deze symptomen kunnen optreden als de fixeereenheid vuil is. Reinig in dat geval de fixeereenheid. ▶ **De fixeereenheid reinigen(P. 388)**

Afdrukken zijn vaag

C8WA-094

Los de problemen op door onderstaande stappen te controleren:

- **Stap 1: Papier en tonercartridge controleren (P. 430)**
- **Stap 2: de gebruiksomgeving van het apparaat controleren (P. 430)**

Stap 1: Papier en tonercartridge controleren

Gebriikt u geschikt papier?

- Controleer of het papier binnen het apparaat bruikbaar is. Zo niet, vervang het dan door bruikbaar papier.
 - **Geschikt papier (P. 19)**
 - **Papier laden (P. 106)**
- Stel papierformaat en -soort correct in voor het geplaatste papier. ➤ **Papierformaat en -soort opgeven (P. 121)**

Zijn de afdrukken vaag wanneer u op enveloppen afdrukt?

Als u enveloppen met ruw oppervlak bedrukt, kan [Modus voor ruwe enveloppen] instellen op [Aan] het probleem misschien verhelpen.

Scherf [Start] op het configuratiescherf ► [Menu] ► **OK** ► [Aanpassing/onderhoud] ► **OK** ► [Beeldkwaliteit aanpassen] ► **OK** ► [Speciale verwerking] ► **OK** ► [Verwerking van speciaal papier] ► **OK** ► [Modus voor ruwe enveloppen] ► **OK** ► [Aan] ► **OK**

- * Deze instelling is uitsluitend beschikbaar als het papiertype is ingesteld op [Envelop 2].
- * Met de optie [Aan] neemt de afdruksnelheid af.
- * De optie [Aan] schakelt de instelling [Papierkrulcorrectie] uit.

Is de tonercartridge aan het einde van de levensduur?

Onderdelen in de tonercartridge kunnen zijn verslechterd. Als dit symptoom optreedt, wordt aanbevolen de tonercartridge te vervangen, ongeacht hoeveel toner er nog in zit of welke meldingen er verschijnen. ➤ **De tonercassette vervangen (P. 390)**

- * Afhankelijk van de gebruiksconditie van het apparaat kan de feitelijke hoeveelheid resterende toner minder zijn dan is aangegeven of kunnen de onderdelen slechter worden. Als het probleem zich blijft voordoen, vervangt u de tonercartridge.

Stap 2: de gebruiksomgeving van het apparaat controleren

Gebriikt u het apparaat in een omgeving met plotselinge temperatuurveranderingen?

Plotselinge temperatuurveranderingen kunnen leiden tot condens, en dat kan leiden tot fletse of vage afbeeldingen en tekst. [Vochtverwijdering] instellen op [Aan] zou het probleem kunnen oplossen.







Scherf [Start] op het configuratiescherf ► [Menu] ► **OK** ► [Aanpassing/onderhoud] ► **OK** ► [Onderhoud] ► **OK** ► [Modus Vochtverwijdering] ► **OK** ► [Aan] ► **OK**

- * Bij het verwijderen van condens kan het apparaat een leeg vel papier zonder correct drukwerk produceren. Als u hier [Aan] kiest, kunt u instellen of het afdrukken wordt beperkt.
- * Als u hier [Aan] kiest, moet u het apparaat AAN laten staan om continu de condens te verwijderen. De instelling voor automatisch uitschakelen is gedeactiveerd.

Bevindt het apparaat zich op een locatie met een sterke luchtstroom, zoals van een airconditioner?

Dan moet u richting en volume van de luchtstroom aanpassen.

Mocht dat niet helpen: als u [Invoermethode papier schakelen] instelt op [Prioriteit afdrukzijde] wordt het probleem misschien kleiner.

[Start] op het configuratiescherm ► [Menu] ►  ► [Functie-instellingen] ►  ► [Algemeen] ►  ►
[Instellingen papierinvoer] ►  ► [Invoermethode papier schakelen] ►  ► [Prioriteit afdrukzijde] ► 

* Als u [Prioriteit afdrukzijde] kiest, wordt de afdruksnelheid voor enkelzijdig afdrukken lager.

De rand van de pagina wordt niet afgedrukt

C8WA-095

Los de problemen op door onderstaande reeks te controleren:

Gebruikt u geschikt papier?

Controleer of het papier binnen het apparaat bruikbaar is. Zo niet, vervang het dan door bruikbaar papier.

▶ **Geschikt papier(P. 19)**

▶ **Papier laden(P. 106)**

Zijn de papiergeleiders correct uitgelijnd met het papier?

Als de uitlijning in orde is maar de papiergeleiders te los of te strak zitten, kan het gebeuren dat een deel van de pagina niet wordt bedrukt. Controleer de papiergeleiders en stel ze af op de breedte van het papier. ▶ **Papier laden(P. 106)**

Drukt u tot aan de rand van het papier zonder marges?

Dit symptoom kan zich voordoen als een marge is ingesteld op Geen in het printerstuurprogramma. Als u met dit apparaat wilt afdrukken, is een marge van 5 mm (10 mm aan de onder- en bovenkant van de envelop) vereist.

Kies op het scherm [Voorkeursinstellingen voor afdrukken] van het printerstuurprogramma de volgende instellingen om een marge te maken.

Tabblad [Afwerking] ▶ [Geavanceerde instellingen] ▶ [Afdrukgebied uitbreiden en afdrukken] ▶ [Uit]

De achtergrond is in het algemeen donker

C8WA-096

Los de problemen op door onderstaande reeks te controleren:

Gebriikt u het apparaat in een geschikte omgeving?

- Installeer het apparaat opnieuw, in een geschikte omgeving.
 - ▶ **Het apparaat verplaatsen(P. 404)**
- Bewaar de tonercartridge op een geschikte locatie en probeer na 2-3 uur opnieuw om af te drukken. Als het probleem zich blijft voordoen, vervangt u de tonercartridge.
 - ▶ **De tonercassette vervangen(P. 390)**

Er verschijnen witte stippen

C8WA-097

Los de problemen op door onderstaande stappen te controleren:

- ▶ **Stap 1: Het papier controleren(P. 434)**
- ▶ **Stap 2: De tonercartridge controleren(P. 434)**
- ▶ **Stap 3: Het optreden van witte stippen controleren(P. 434)**
- ▶ **Stap 4: De gebruiksomgeving van het apparaat controleren(P. 434)**

Stap 1: Het papier controleren

Gebruikt u geschikt papier?

Controleer of het papier binnen het apparaat bruikbaar is. Zo niet, vervang het dan door bruikbaar papier.

- ▶ **Geschikt papier(P. 19)**
- ▶ **Papier laden(P. 106)**

Gebruikt u papier dat vocht heeft opgenomen?

Controleer de waarschuwingen, en vervang het papier door droog papier.

- ▶ **Voorzorgsmaatregelen bij het omgaan met papier(P. 23)**
- ▶ **Papier laden(P. 106)**

Stap 2: De tonercartridge controleren

Controleer hoeveel toner er nog in de tonercartridge zit.

Controleer hoeveel toner er nog in de tonercartridge zit, en vervang bijna lege tonercartridges.

- ▶ **De resterende hoeveelheid verbruiksartikelen controleren(P. 395)**
- ▶ **De tonercassette vervangen(P. 390)**

* Afhankelijk van de gebruiksomgeving van het apparaat kan de feitelijke hoeveelheid resterende toner minder zijn dan is aangegeven of kunnen de onderdelen slechter worden. Als het probleem zich blijft voordoen, vervangt u de tonercartridge.

Stap 3: Het optreden van witte stippen controleren

Worden donkere tekens en lijnen uitgehouden?

Als u [Modus hoge vochtigheid] instelt op [Aan], wordt het probleem mogelijk opgelost.

Schermb [Start] op het configuratiescherm ▶ [Menu] ▶ **OK** ▶ [Aanpassing/onderhoud] ▶ **OK** ▶ [Beeldkwaliteit aanpassen] ▶ **OK** ▶ [Speciale verwerking] ▶ **OK** ▶ [Modus hoge vochtigheid] ▶ **OK** ▶ [Aan] ▶ **OK**

* De optie [Aan] kan in omgevingen met een lage vochtigheidsgraad zorgen voor variaties in afdruidichtheid.

Stap 4: De gebruiksomgeving van het apparaat controleren

Gebruikt u het apparaat in een omgeving met plotselinge temperatuurveranderingen?

Plotselinge temperatuurveranderingen kunnen leiden tot condens, en dat kan leiden tot fletse of vage afbeeldingen en tekst. [Vochtverwijdering] instellen op [Aan] zou het probleem kunnen oplossen.

Schermb [Start] op het configuratiescherm ▶ [Menu] ▶ **OK** ▶ [Aanpassing/onderhoud] ▶ **OK** ▶
[Onderhoud] ▶ **OK** ▶ [Modus Vochtverwijdering] ▶ **OK** ▶ [Aan] ▶ **OK**

* Bij het verwijderen van condens kan het apparaat een leeg vel papier zonder correct drukwerk produceren. Als u hier [Aan] kiest, kunt u instellen of het afdrukken wordt beperkt.

* Als u hier [Aan] kiest, moet u het apparaat AAN laten staan om continu de condens te verwijderen. De instelling voor automatisch uitschakelen is gedeactiveerd.

Gebruikt u het apparaat in een vochtige omgeving?

Als u [Modus hoge vochtigheid] instelt op [Aan], wordt het probleem mogelijk opgelost.

Schermb [Start] op het configuratiescherm ▶ [Menu] ▶ **OK** ▶ [Aanpassing/onderhoud] ▶ **OK** ▶ [Beeldkwaliteit
aanpassen] ▶ **OK** ▶ [Speciale verwerking] ▶ **OK** ▶ [Modus hoge vochtigheid] ▶ **OK** ▶ [Aan] ▶ **OK**

* De optie [Aan] kan in omgevingen met een lage vochtigheidsgraad zorgen voor variaties in afdrumdichtheid.

Vlekken aan de achterkant van afdrukken

C8WA-098

Los de problemen op door onderstaande reeks te controleren:

Gebruikt u papier dat kleiner is dan de afmetingen van de afdrukgegevens?

Vervang het papier door papier dat hetzelfde formaat heeft als de afdrukgegevens. ► **Papier laden(P. 106)**

Verschijnen er vlekken als u foto's of halftonen-afbeeldingen afdrukt op kleinformaat zwaar papier?

Als u [Fixatieverbeter. dik, klein papier] instelt op [Aan], wordt het probleem mogelijk opgelost.

Scherf [Start] op het configuratiescherf ► **OK** ► [Menu] ► **OK** ► [Aanpassing/onderhoud]
 ► **OK** ► [Beeldkwaliteit aanpassen] ► **OK** ► [Speciale verwerking] ► **OK** ► [Verwerking van speciaal papier]
 ► **OK** ► [Fixatieverbeter. dik, klein papier] ► **OK** ► [Aan] ► **OK**

* Met de optie [Aan] kan het afdrucken langzamer gaan.

Hebt u de fixeereenheid gereinigd?

Deze symptomen kunnen optreden als de fixeereenheid vuil is. Reinig in dat geval de fixeereenheid. ► **De fixeereenheid reinigen(P. 388)**

Afdrukken zijn scheef

C8WA-099

Dit symptoom kan zich voordoen als de papiergeleiders te los of te strak zijn afgesteld. Controleer de papiergeleiders, en stel ze af op de breedte van het papier. **Papier laden(P. 106)**

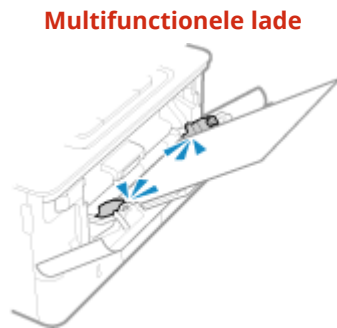
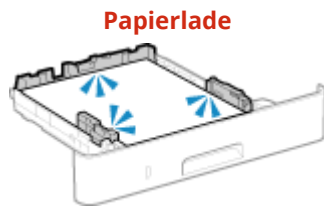

De afgedrukte streepjescode kan niet worden gescand

C8WA-09A

Los de problemen op door onderstaande reeks te controleren:

Gebruikt u een erg kleine streepjescode of eentje met dikke lijnen?

- Vergroot de streepjescode.
- Als de streepjes van de streepjescode haaks op de uitvoerrichting staan, draai de afbeelding dan 90° om ervoor te zorgen dat de streepjes parallel staan.

Probeer de modus streepjescode-aanpassing

In het printerstuurprogramma [Modus Barcodeaanpassing] instellen op [Modus 1], zou het probleem kunnen oplossen. Als dat niet zo is, probeer het dan met [Modus 2] en vervolgens [Modus 3].

- Geef de instellingen hieronder op in het scherm [Voorkeursinstellingen voor afdrukken] van het printerstuurprogramma.

Tabblad [Afwerking] ► [Geavanceerde instellingen] ► [Modus Barcodeaanpassing] ► selecteer de modus

* Als deze optie is ingeschakeld, kan de afdrumdichtheid afnemen.

- Als [Modus Barcodeaanpassing] instellen op [Modus 3] niet werkt, lost u het probleem misschien op door de [Printerdensiteit] te veranderen. ► **De afdrumdichtheid aanpassen(P. 401)**

Problemen met papier en papierinvoer

C8WA-09C

Kijk dan hoe u op basis van het symptoom het probleem kunt oplossen.

- ▶ **Het papier kreukelt(P. 440)**
- ▶ **Het papier krult(P. 441)**
- ▶ **Papier wordt niet ingevoerd of er worden twee of meer vellen tegelijk ingevoerd(P. 442)**

Het papier kreukelt

C8WA-09E

Los de problemen op door onderstaande onderdelen te controleren.

Is het papier goed geplaatst?

- Zorg ervoor dat het geladen papier niet hoger is dan de markeringen voor het maximale aantal vellen of grensgeleider (a).

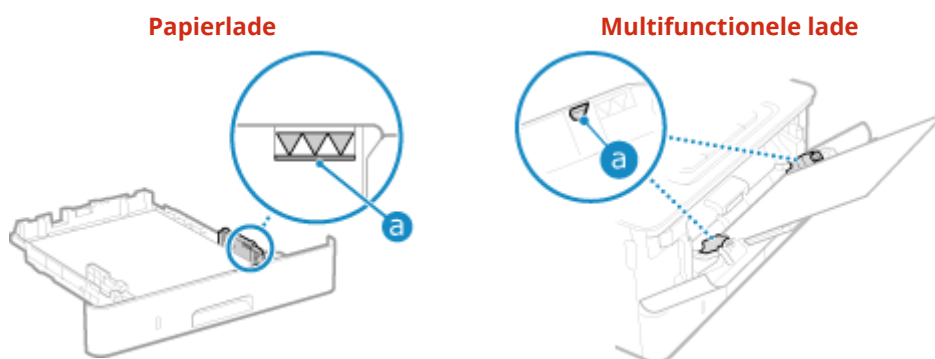

- Controleer of de papiergeleiders zijn uitgelijnd met de markeringen en niet te los of te strak zijn afgesteld.

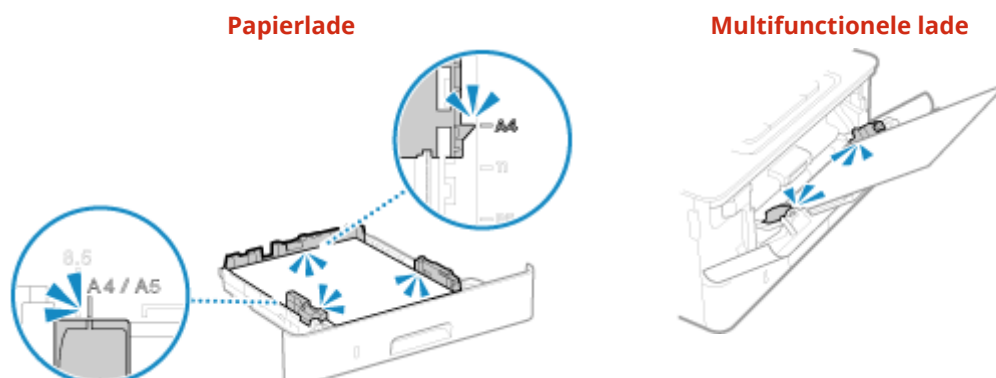

Gebruikt u papier dat vocht heeft opgenomen?

Controleer de waarschuwingen, en vervang het papier door droog papier.

- ▶ **Voorzorgsmaatregelen bij het omgaan met papier(P. 23)**
- ▶ **Papier laden(P. 106)**

Gebruikt u geschikt papier?

Controleer of het papier binnen het apparaat bruikbaar is. Zo niet, vervang het dan door bruikbaar papier.

- ▶ **Geschikt papier(P. 19)**
- ▶ **Papier laden(P. 106)**

Treedt dit op als u op normaal papier of op dun papier afdrukt?

Als u [Papierkreukelcorrectie] instelt op [Aan], wordt het probleem mogelijk opgelost.

Scherm [Start] op het configuratiescherm ▶ **OK** ▶ [Menu] ▶ **OK** ▶ [Aanpassing/onderhoud] ▶ **OK** ▶
 [Beeldkwaliteit aanpassen] ▶ **OK** ▶ [Speciale verwerking] ▶ **OK** ▶ [Verwerking van speciaal papier]
 ▶ **OK** ▶ [Papierkreukelcorrectie] ▶ **OK** ▶ [Aan] ▶ **OK**

Met de optie [Aan] kan de afdruk vager zijn of kan het afdrukken langzamer gaan.

Het papier krult

C8WA-09F

Los de problemen op door onderstaande onderdelen te controleren.

Gebruikt u geschikt papier?

- Controleer of het papier binnen het apparaat bruikbaar is. Zo niet, vervang het dan door bruikbaar papier.
 - ▶ **Geschikt papier(P. 19)**
 - ▶ **Papier laden(P. 106)**
- Stel papierformaat en -soort correct in voor het geplaatste papier. ▶ **Papierformaat en -soort opgeven(P. 121)**
- Als u [Papierkrulcorrectie] instelt op [Aan], wordt het probleem misschien kleiner.

Schermb [Start] op het configuratiescherm ▶ [Menu] ▶ **OK** ▶ [Aanpassing/onderhoud] ▶ **OK** ▶ [Beeldkwaliteit aanpassen] ▶ **OK** ▶ [Speciale verwerking] ▶ **OK** ▶ [Verwerking van speciaal papier] ▶ **OK** ▶ [Papierkrulcorrectie] ▶ **OK** ▶ [Aan] ▶ **OK**

* Als u [Aan] selecteert, leidt dat misschien tot vagere afdrucken en lagere afdrucksnelheden.

- Als u [Invoermethode papier schakelen] instelt op [Prioriteit afdrukzijde], wordt het probleem misschien kleiner.

[Start] op het configuratiescherm ▶ [Menu] ▶ **OK** ▶ [Functie-instellingen] ▶ **OK** ▶ [Algemeen] ▶ **OK** ▶ [Instellingen papierinvoer] ▶ **OK** ▶ [Invoermethode papier schakelen] ▶ **OK** ▶ [Prioriteit afdrukzijde] ▶ **OK**

* Als u [Prioriteit afdrukzijde] kiest, wordt de afdrucksnelheid voor enkelzijdig afdrucken lager.

- Plaats het papier met de afdrukkant (de voor- of achterkant van het papier) omgekeerd.
 - * In uitzonderlijke gevallen kan bij bepaalde soorten papier het symptoom erger worden. Druk in dat geval af op de kant waarop eerst is afgedrukt.

Gebruikt u papier dat vocht heeft opgenomen?

Probeer onderstaande stappen in deze volgorde:

- Controleer de waarschuwingen, en vervang het papier door droog papier.
 - ▶ **Voorzorgsmaatregelen bij het omgaan met papier(P. 23)**
 - ▶ **Papier laden(P. 106)**
- Stel een dunner papiersoort in. ▶ **Papierformaat en -soort opgeven(P. 121)**

Papier wordt niet ingevoerd of er worden twee of meer vellen tegelijk ingevoerd

C8WA-09H

Los de problemen op door onderstaande onderdelen te controleren.

Gebruikt u geschikt papier?

Controleer of het papier binnen het apparaat bruikbaar is. Zo niet, vervang het dan door bruikbaar papier.

▶ **Geschikt papier(P. 19)**

▶ **Papier laden(P. 106)**

Is het papier goed geplaatst?

- Waaier de papierstapel in kleine partijen goed uit, zodat de vellen niet aan elkaar blijven plakken.
- Voordat u het papier plaatst: maak de stapel mooi recht door het papier een paar keer op een vlak te tikken.
 - ▶ **Papier laden(P. 106)**
- Plaats geen papier van verschillende formaten of verschillende soorten bij elkaar.

Instellen

C8WA-09J

Dit is een overzicht met problemen die kunnen optreden tijdens het instellen van het apparaat. Kijk hoe u op basis van het symptoom het probleem kunt oplossen.

■ Problemen tijdens de installatie van het stuurprogramma

🔴 **Het via WSD poort aangesloten apparaat wordt niet weergegeven tijdens de installatie van het stuurprogramma(P. 444)**

■ Probleem met draadloos en bedraad-LAN verbindingen

Kan geen verbinding maken met draadloos LAN

Controleer of het apparaat verbinding kan maken met het netwerk.

🔴 **Kan geen verbinding maken met draadloos LAN(P. 445)**

Kan geen verbinding maken met bedraad LAN

Het IP-adres is mogelijk niet goed ingesteld. Stel het IP-adres nogmaals in.

🔴 **IPv4-adressen instellen(P. 60)**

🔴 **IPv6-adressen instellen(P. 62)**

Kan niet tegelijkertijd verbinding maken met draadloos LAN en bedraad LAN

U kunt niet tegelijkertijd verbinding maken met draadloos LAN en bedraad LAN. U kunt wel tegelijkertijd verbinding maken met USB en draadloos LAN of met USB en bedraad LAN.

■ Problemen met de USB-verbinding

De computer kan niet communiceren met het apparaat

Probeer het volgende:

- Vervang de USB kabel. Als deze te lang is, neem dan een kortere.
- Als u een USB hub gebruikt, sluit het apparaat dan met behulp van een USB kabel rechtstreeks aan op de computer.

Het via WSD poort aangesloten apparaat wordt niet weergegeven tijdens de installatie van het stuurprogramma

C8WA-09K

Los de problemen op door onderstaande onderdelen te controleren.

Controleer de instellingen van het apparaat.

Kies onderstaande instellingen als dat nog niet is gebeurd.
Om de instellingen toe te passen, moet u het apparaat opnieuw opstarten.

WSD afdrucken en instellingen multicast-herkenning

Meld u in de Beheerdersmodus aan bij Externe UI ► [Instellingen/registratie] ► [Netwerkinstellingen] ► [WSD-instellingen] ► [Bewerken] ► activeer de selectievakjes [Gebruik WSD-afdrucken] en [Gebruik Multicast Discovery] ► [OK] ► start het apparaat opnieuw op.

Op het configuratiescherm: selecteer [Menu] op het scherm [Start], en selecteer dan [Voorkeuren] om de instellingen te configureren. ◀[WSD-instellingen](P. 314)

De paginabeschrijvingstaal (Page Description Language = PDL) selecteren



Selecteer de paginabeschrijvingstaal van het geïnstalleerde stuurprogramma.

Meld u in de Beheerdersmodus aan bij Externe UI ► [Instellingen/registratie] ► [Printerinstellingen] ► [PDL-selectie (Plug and Play)] ► [Bewerken] ► selecteer de PDL in [Netwerk] ► [OK] ► start het apparaat opnieuw op.

Op het configuratiescherm: selecteer [Menu] op het scherm [Start], en selecteer dan [Functie-instellingen] om de instellingen te configureren. ◀[Netwerk](P. 355)

Controleer de netwerkinstellingen van het besturingssysteem.

Kies onderstaande instellingen als dat nog niet is gebeurd.

Klik in Windows op [] (Start) ► [] (Settings) ► [Netwerk en internet] ► [Eigenschappen] ► [Particulier netwerk]

Controleer of het stuurprogramma is geïnstalleerd.

Volg onderstaande procedure om te kijken of het stuurprogramma van het apparaat wordt weergegeven.

Klik in Windows op [] (Start) ► [] (Settings) ► [Bluetooth en apparaten] ► [Printers en scanners] ► kijk of het stuurprogramma wordt weergegeven.

Als het stuurprogramma verschijnt, is het geïnstalleerd. In dat geval moet u het verwijderen en opnieuw installeren.

Voor details over het verwijderen en installeren van stuurprogramma's raadpleegt u de stuurprogramma-handleiding op de betreffende website.

<https://oip.manual.canon/>

Kan geen verbinding maken met draadloos LAN

C8WA-09L

Los de problemen op door volgens onderstaande stappen de status te controleren van computer, draadloos-LAN router (toegangspunt), en apparaat.

- 🔴 **Stap 1: De status controleren van computer en draadloos-LAN router(P. 445)**
- 🔴 **Stap 2: De status controleren van apparaat en draadloos-LAN router(P. 445)**
- 🔴 **Stap 3: Opnieuw verbinding maken met een draadloos LAN(P. 445)**

Stap 1: De status controleren van computer en draadloos-LAN router

Hebt u de instellingen gekozen van computer en draadloos-LAN router?

Kies de vereiste instellingen als dat nog niet is gebeurd.

Zijn de elektrische voedingen en Ethernetkabel goed aangesloten?

Mochten er kabels los zijn geraakt of niet goed zijn aangesloten, sluit ze dan goed aan.

Staat de hoofdschakelaar van de draadloos-LAN router op AAN?

Als u zelfs bij een ingeschakelde stroomtoevoer geen verbinding kunt maken, zet dan de computer en router uit en vervolgens weer aan.

Stap 2: De status controleren van apparaat en draadloos-LAN router

Staat de hoofdschakelaar van het apparaat op AAN?

Als de hoofdschakelaar op AAN staat, zet hem dan op UIT en vervolgens weer op AAN.

Voldoet de locatie?

- Het apparaat en draadloos-LAN router moeten op een locatie zijn geïnstalleerd zonder wanden of andere belemmeringen tussen de apparaten en binnen een bereik van 50 m.
- Installeer ze niet kort bij een magnetron, draadloze telefoon, of een ander apparaat dat radiogolven produceert.

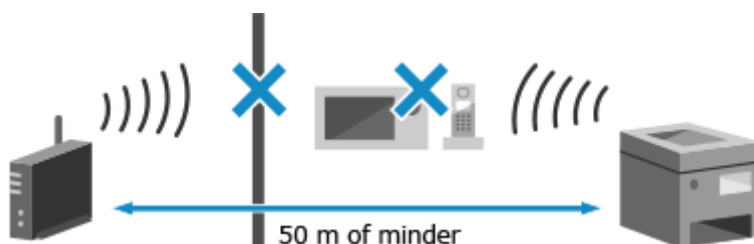

Stap 3: Opnieuw verbinding maken met een draadloos LAN

Maak verbinding met het draadloos LAN en gebruik daarbij het verbindingstype dat bij de draadloos-LAN router past.

- 🔴 **Verbinding maken met een draadloos LAN(P. 49)**

Netwerk

C8WA-09R



Dit is een overzicht met problemen die kunnen optreden met het netwerk. Kijk hoe u op basis van het symptoom het probleem kunt oplossen.

- ▶ **Kan niet omschakelen naar draadloos LAN(P. 447)**
- ▶ **U kunt de printserver waarmee verbinding moet worden gemaakt, niet vinden(P. 448)**
- ▶ **Kan geen verbinding maken met een gedeelde printer(P. 449)**
- ▶ **Kan het IP-adres van het apparaat niet vinden(P. 450)**
- ▶ **AirPrint werkt niet(P. 451)**
- ▶ **Kan geen verbinding maken met TLS-gecodeerde communicatie(P. 452)**

Kan niet omschakelen naar draadloos LAN



C8WA-09S

Gebruik de netwerkinstellingen om om te schakelen van een bedraad-LAN verbinding naar een draadloos-LAN verbinding.

1 Op het configuratiescherm selecteert u [Menu] op het scherm [Start] en drukt u op .  Scherm [Start](P. 96)

2 Druk op [Voorkeuren]    [Netwerk]   [Selecteer bedraad/Wi-Fi]  .

⇒ Het scherm [Selecteer bedraad/Wi-Fi] verschijnt.

Als het inlogschermscherm verschijnt, voert u de beheerder-ID en -pincode in en drukt u op .  **Beheerder-ID en -pincode(P. 7)**

3 Druk op [Wi-Fi].

⇒ De melding [Instellingen toegepast.] verschijnt.

4 Verbind het apparaat met het draadloos LAN.  **Verbinding maken met een draadloos LAN(P. 49)**

5 Installeer het stuurprogramma op de computer die het apparaat gebruikt.

Als u het apparaat omschakelt van een bedraad-LAN verbinding naar een draadloos-LAN verbinding, moeten alle geïnstalleerde stuurprogramma's worden verwijderd en dan weer opnieuw worden geïnstalleerd.

Voor details over het verwijderen en installeren van stuurprogramma's raadpleegt u de stuurprogramma-handleiding op de betreffende website.

<https://oip.manual.canon/>

U kunt de printserver waarmee verbinding moet worden gemaakt, niet vinden

C8WA-09U

Los de problemen op door onderstaande onderdelen te controleren.

Zijn de afdrukserver en de computer op de juiste manier verbonden?

- Controleer de netwerkinstellingen van de afdrukserver en computer, en zorg ervoor dat ze goed zijn verbonden.
- Als ze zijn verbonden met behulp van een Ethernetkabel, let er dan goed op dat de kabel goed moet zijn aangesloten.

Is de afdrukserver gestart?

Indien niet, start hem dan nu.

Zijn er enkele beperkingen bij het verbinden met de afdrukserver?

Neem contact op met de beheerder van de afdrukserver en vraag om toestemming, indien nodig.

Is netwerkdetectie ingeschakeld? (Windows)

Indien niet, schakel netwerkdetectie dan nu in. ► **'Netwerk zoeken' inschakelen(P. 494)**

Kan geen verbinding maken met een gedeelde printer

C8WA-09W

Kijk of er een gedeelde printer op de netwerkcomputer wordt weergegeven. ► **Een gedeelde printer weergeven op de printserver(P. 494)**



Indien niet, neem dan contact op met de beheerder van netwerk of afdrukserver.

Kan het IP-adres van het apparaat niet vinden



C8WA-09X

Bekijk het IP-adres met behulp van de volgende procedure:

Het IPv4-adres bekijken

 op het configuratiescherm ► [Netwerkinformatie] ►  ► [IPv4] ►  ► bekijk de instelling.

Het IPv6-adres bekijken

 op het configuratiescherm ► [Netwerkinformatie] ►  ► [IPv6] ►  ► bekijk de instelling.

OPMERKING

Wanneer het IP-adres wordt weergegeven als '0.0.0.0'

- Er is geen geschikt IP-adres ingesteld. Stel het IP-adres opnieuw in.
 - ▶ **IPv4-adressen instellen(P. 60)**
 - ▶ **IPv6-adressen instellen(P. 62)**

AirPrint werkt niet

C8WA-09Y

Los de problemen op door onderstaande onderdelen te controleren.

Staat de hoofdschakelaar van het apparaat op AAN?

Zo ja, start het apparaat dan opnieuw en probeer AirPrint opnieuw. [▶Start het apparaat opnieuw op\(P. 89\)](#)

Verschijnt er een foutmelding op het configuratiescherm?

Volg de scherm instructies bij de foutmelding om het probleem op te lossen. [▶Er wordt een melding weergegeven\(P. 468\)](#)

Bij gebruik van een Mac: is deze correct op het apparaat aangesloten?

Verbind de Mac met het netwerk op hetzelfde LAN als het apparaat. [▶Het netwerk instellen\(P. 45\)](#)
Als u aansluit via USB, sluit de Mac dan met behulp van een USB kabel rechtstreeks aan op de USB poort voor computeraansluiting aan de achterkant van het apparaat. [▶Achterkant\(P. 13\)](#)

Moet u afdelings-ID en pincode invoeren vanaf een computer? (Als Beheer afdelings-ID op het apparaat wordt gebruikt)

Als u afdelings-ID en pincode moet invoeren om af te drukken vanaf een computer, blokkeert het apparaat afdrukken vanaf een onbekend afdelings-ID, en daarom kan AirPrint niet worden gebruikt. Om het gebruik van AirPrint in te schakelen, moet u afdrukken vanaf een onbekend afdelings-ID weer mogelijk maken door de blokkering op te heffen. [▶Beheer Afdelings-id inschakelen\(P. 205\)](#)

Zijn de bij AirPrint bruikbare functies beperkt?

Als het protocol (IPP of Network Link Scan) voor gebruik bij AirPrint is uitgeschakeld om functies te beperken, hef deze beperking dan op zodat u AirPrint kunt gebruiken. [▶De functies en beveiliging voor AirPrint instellen\(P. 179\)](#)

Is Bonjour ingeschakeld op het Apple apparaat?

Anders alsnog inschakelen. De handleiding van het Apple apparaat kan meer informatie verstrekken.

Kan geen verbinding maken met TLS-gecodeerde communicatie

C8WA-0A0

Als u een TLS-versie instelt die niet wordt ondersteund door uw besturingssysteem of software zoals de browser, kan het apparaat geen verbinding maken met het netwerk met behulp van TLS-gecodeerde communicatie. Upgrade uw besturingssysteem en software, of verlaag de TLS-versie totdat verbindingen mogelijk zijn. Als u echter de TLS-versie verlaagt, worden de verbindingen mogelijk niet voldoende beveiligd. **► TLS(P. 33)**

Afdrukken

C8WA-0A1

Dit is een overzicht met problemen die kunnen optreden bij het afdrukken. Kijk hoe u op basis van het symptoom het probleem kunt oplossen.

- 🔍 **Kan niet afdrukken(P. 454)**
- 🔍 **Het afdrukken gaat langzaam(P. 461)**

■ Problemen met afdrukresultaten

Neem het volgende onderwerp door als afdrukresultaten niet naar wens zijn:

- 🔍 **Problemen met afdrukresultaten(P. 419)**

■ Veelgestelde vragen over bewerkingen

Ik wil op een envelop afdrukken.

Plaats de envelop in de multifunctionele invoer en let daarbij op de richting en kant van de envelop.

Stel nu het papierformaat en -type in aan de hand van de geplaatste envelop.

Gebruik dan het printerstuurprogramma van de computer om het papierformaat van het document en het te bedrukken papierformaat in te stellen. Start het afdrukken.

- 🔍 **Voorbereidingen en afdrukrichting voor het laden van enveloppen(P. 115)**
- 🔍 **Papierformaat en -soort opgeven(P. 121)**
- 🔍 **Afdrukken vanaf een computer(P. 152)**

Kan niet afdrukken

C8WA-0A2

Los de problemen op door onderstaande onderdelen te controleren.

Heeft zich een fout voorgedaan?

Controleer status en logboek voor de afdrukvoortgang, en als er een driecijferig nummer is dat begint met '#' (foutcode), bekijk dan hoe u via deze code het probleem kunt oplossen.

- ▶ **Afdruktaakstatus en logboek bekijken(P. 166)**
- ▶ **Er wordt een foutcode weergegeven(P. 480)**

Kunt u een testpagina afdrukken?

Als u een testpagina kunt afdrukken, controleer dan of de afdrukinstellingen van de toepassing correct zijn.

- ▶ **Een testpagina afdrukken(P. 500)**

Controleer de netwerkstatus en instellingen.

Controleer de betreffende punten, uitgaande van de gebruiksomgeving.

- ▶ **Kan niet afdrukken (draadloos LAN)(P. 455)**
- ▶ **Kan niet afdrukken (bedraad LAN)(P. 457)**
- ▶ **Kan niet afdrukken (USB verbinding)(P. 459)**
- ▶ **Kan niet afdrukken (via afdrukserver)(P. 460)**

Kan niet afdrukken (draadloos LAN)

C8WA-0A3

Los de problemen op door onderstaande onderdelen te controleren.

Controleer de verbindingstatus van het draadloos LAN.

Controleer de verbindingstatus van het apparaat, en neem op basis daarvan actie. ► **Het MAC-adres en verbindinginformatie van het draadloos LAN bekijken**(P. 80)

Als het apparaat geen verbinding heeft met het draadloos LAN

Controleer de status van de computer en draadloos-LAN (toegangspunt) en de status van het apparaat, en maak weer verbinding met het draadloos LAN. ► **Kan geen verbinding maken met draadloos LAN**(P. 445)

Als de verbinding slecht is

Verander de volgende instellingen op de draadloos-LAN router, en probeer af te drukken:

- Kies een ander kanaal van de draadloos-LAN router. Als er meerdere draadloos-LAN routers zijn, scheid de kanalen dan per vijf of meer kanalen.
- Indien mogelijk: vergroot de draadloze uitvoer van de draadloos-LAN router.

Zijn het apparaat en computer aangesloten op dezelfde draadloos-LAN router?

- Als u een op een draadloos LAN aangesloten computer gebruikt, controleer dan dat het SSID (aanduiding van de draadloos-LAN router) van het apparaat overeenkomt met dat van de computer.
 - **Het MAC-adres en verbindinginformatie van het draadloos LAN bekijken**(P. 80)
 - **De netwerkverbinding-informatie van de computer bekijken**(P. 497)
- Als dat niet zo is, kies dan op het apparaat de instellingen van de LAN verbinding opnieuw, en verbind het apparaat met het SSID waarop de computer is aangesloten. ► **Verbinding maken met een draadloos LAN**(P. 49)

Is de printerpoort van de computer goed geconfigureerd? (Windows)

Verander de instellingen als ze niet goed zijn gekozen. Als er geen poort beschikbaar is, voeg dan een nieuwe toe.

- **De printerpoort bekijken**(P. 499)
- **Een printerpoort kiezen (Windows)**(P. 144)

Kunt u Externe UI openen?

Als u Externe UI niet kunt openen, zijn de Firewallinstellingen misschien niet correct waardoor u niet kunt communiceren met de computer.

Schakel op het configuratiescherm de Firewallinstellingen uit volgens onderstaande procedure, kies ze dan opnieuw met behulp van Externe UI.

Beheerdersrechten zijn vereist. Om de instellingen toe te passen, moet u het apparaat opnieuw opstarten.

- 1 Schakel de Firewallinstellingen uit.

Het IPv4 adresfilter uitschakelen

Scherm [Start] op het configuratiescherm ► [Menu] ► **OK** ► [Voorkeuren] ► **OK** ► [Netwerk] ► **OK** ► [Firewallinstellingen] ► **OK** ► [IPv4-adresfilter] ► **OK** ► [Uitfilter] of [Infilter] ► **OK** ► [Uit] ► **OK** ► Start het apparaat opnieuw op.

Het IPv6 adresfilter uitschakelen

Scherm [Start] op het configuratiescherm ► [Menu] ► **OK** ► [Voorkeuren] ► **OK** ► [Netwerk] ► **OK** ► [Firewallinstellingen] ► **OK** ► [IPv6-adresfilter] ► **OK** ► [Uitfilter] of [Infilter] ► **OK** ► [Uit] ► **OK** ► Start het apparaat opnieuw op.

Het MAC adresfilter uitschakelen

Schermb [Start] op het configuratiescherm ▶ [Menu] ▶ **OK** ▶ [Voorkeuren] ▶ **OK** ▶ [Netwerk] ▶ **OK** ▶ [Firewallinstellingen] ▶ **OK** ▶ [MAC-adresfilter] ▶ **OK** ▶ [Uitfilter] of [Infilter] ▶ **OK** ▶ [Uit] ▶ **OK** ▶
Start het apparaat opnieuw op.

- 2** Kies de juiste Firewallinstellingen. ▶ **De Firewall instellen(P. 211)**

Installeer het printerstuurprogramma opnieuw.

Verwijder het geïnstalleerde stuurprogramma en installeer het dan opnieuw.
Voor details over het verwijderen en installeren van stuurprogramma's raadpleegt u de stuurprogramma-handleiding op de betreffende website.
<https://oip.manual.canon/>

Gebruikt u residentie software?

Als u residentie software gebruikt, bijvoorbeeld beveiligingssoftware, schakel deze dan uit en probeer weer af te drukken.

Kunt u afdrukken vanaf een andere computer in het netwerk?

Als u ook niet kunt afdrukken vanaf een andere computer, neem dan contact op met de dealer of servicemonteur. ▶ **Als het probleem aanwezig blijft(P. 485)**

Kan niet afdrukken (bedraad LAN)

C8WA-0A4

Los de problemen op door onderstaande onderdelen te controleren.

Is de printerpoort van de computer goed geconfigureerd? (Windows)

Verander de instellingen als ze niet goed zijn gekozen. Als er geen poort beschikbaar is, voeg dan een nieuwe toe.

- ▶ **De printerpoort bekijken (P. 499)**
- ▶ **Een printerpoort kiezen (Windows) (P. 144)**

Kunt u Externe UI openen?

Als u Externe UI niet kunt openen, zijn de Firewallinstellingen misschien niet correct waardoor u niet kunt communiceren met de computer.

Schakel op het configuratiescherm de Firewallinstellingen uit volgens onderstaande procedure, kies ze dan opnieuw met behulp van Externe UI.

Beheerdersrechten zijn vereist. Om de instellingen toe te passen, moet u het apparaat opnieuw opstarten.

- 1 Schakel de Firewallinstellingen uit.

Het IPv4 adresfilter uitschakelen

Scherf [Start] op het configuratiescherm ▶ [Menu] ▶ **OK** ▶ [Voorkeuren] ▶ **OK** ▶ [Netwerk] ▶ **OK** ▶ [Firewallinstellingen] ▶ **OK** ▶ [IPv4-adresfilter] ▶ **OK** ▶ [Uitfilter] of [Infilter] ▶ **OK** ▶ [Uit] ▶ **OK** ▶ Start het apparaat opnieuw op.

Het IPv6 adresfilter uitschakelen

Scherf [Start] op het configuratiescherm ▶ [Menu] ▶ **OK** ▶ [Voorkeuren] ▶ **OK** ▶ [Netwerk] ▶ **OK** ▶ [Firewallinstellingen] ▶ **OK** ▶ [IPv6-adresfilter] ▶ **OK** ▶ [Uitfilter] of [Infilter] ▶ **OK** ▶ [Uit] ▶ **OK** ▶ Start het apparaat opnieuw op.

Het MAC adresfilter uitschakelen

Scherf [Start] op het configuratiescherm ▶ [Menu] ▶ **OK** ▶ [Voorkeuren] ▶ **OK** ▶ [Netwerk] ▶ **OK** ▶ [Firewallinstellingen] ▶ **OK** ▶ [MAC-adresfilter] ▶ **OK** ▶ [Uitfilter] of [Infilter] ▶ **OK** ▶ [Uit] ▶ **OK** ▶ Start het apparaat opnieuw op.

- 2 Kies de juiste Firewallinstellingen. ▶ **De Firewall instellen (P. 211)**

Het printerstuurprogramma opnieuw installeren

Verwijder het geïnstalleerde stuurprogramma en installeer het dan opnieuw.

Voor details over het verwijderen en installeren van stuurprogramma's raadpleegt u de stuurprogramma-handleiding op de betreffende website.

<https://oip.manual.canon/>

Gebruikt u residente software?

Als u residente software gebruikt, bijvoorbeeld beveiligingssoftware, schakel deze dan uit en probeer weer af te drukken.

Kunt u afdrucken vanaf een andere computer in het netwerk?

Als u ook niet kunt afdrucken vanaf een andere computer, neem dan contact op met de dealer of servicemonteur. **➤ Als het probleem aanwezig blijft (P. 485)**

Kan niet afdrukken (USB verbinding)

C8WA-0A5

Los de problemen op door onderstaande onderdelen te controleren.

Controleer de USB kabel.

- Als u een lange USB kabel gebruikt, vervangt u die door een korte kabel.
- Als u met een kortere nog steeds niet kunt afdrukken, is de kabel misschien beschadigd. Neem een nieuwe in gebruik en probeer opnieuw af te drukken.

Gebruikt u een USB Hub?

Sluit het apparaat via een USB kabel rechtstreeks op de computer aan.

Probeer het via een andere USB poort.

Sluit de USB-kabel aan op een andere USB-poort van de computer.

Is de printerpoort van de computer goed geconfigureerd? (Windows)

Als de printerpoort niet goed is geconfigureerd of er is geen poort beschikbaar, installeer het printerstuurprogramma dan opnieuw. Dan wordt automatisch de juiste poort geconfigureerd. **De printerpoort bekijken(P. 499)**

Voor details over de installatie raadpleegt u de handleiding van het stuurprogramma op de site voor online handleidingen.

<https://oip.manual.canon/>

Is twee-richtingen communicatie tussen het apparaat en computer ingeschakeld? (Windows)

Schakel deze anders alsnog in en start de computer en het apparaat opnieuw op. **Bidirectionele communicatie bekijken(P. 500)**

Verhindert de een of andere instelling dat het apparaat een USB verbinding maakt met de computer?

Als het gebruik van de USB poort voor computeraansluiting aan de achterkant van het apparaat wordt beperkt, verander deze instelling dan. **Verbinding met een computer via een USB-poort verhinderen(P. 250)**

Gebruikt u residente software?

Als u residente software gebruikt, bijvoorbeeld beveiligingssoftware, schakel deze dan uit en probeer weer af te drukken.

Kunt u met behulp van een USB verbinding afdrukken vanaf een andere computer?

Als u ook niet kunt afdrukken vanaf een andere computer, neem dan contact op met de dealer of servicemonteur. **Als het probleem aanwezig blijft(P. 485)**

Kan niet afdrukken (via afdrukserver)

C8WA-0A6

Los de problemen op door onderstaande onderdelen te controleren.

Kunt u afdrukken vanaf de afdrukserver?

Als u kunt afdrukken, controleer dan de verbinding tussen de computer en de afdrukserver. ► **U kunt de printserver waarmee verbinding moet worden gemaakt, niet vinden(P. 448)**

Installeer het printerstuurprogramma opnieuw.

Verwijder het geïnstalleerde stuurprogramma en installeer het dan opnieuw.
Voor details over het verwijderen en installeren van stuurprogramma's raadpleegt u de stuurprogramma-handleiding op de betreffende website.

<https://oip.manual.canon/>

Installeren in Windows

Gebruik een afdrukserver om het printerstuurprogramma te installeren.

Klik dubbel op de gedeelde printer op de afdrukserver, en volg de instructies op het scherm om het printerstuurprogramma te installeren. ► **Een gedeelde printer weergeven op de printserver(P. 494)**

Gebruikt u residentie software?

Als u residentie software gebruikt, bijvoorbeeld beveiligingssoftware, schakel deze dan uit en probeer weer af te drukken.

Kunt u via een afdrukserver afdrukken vanaf een andere computer?

Als u ook niet kunt afdrukken vanaf een andere computer, neem dan contact op met de dealer of servicemonteur. ► **Als het probleem aanwezig blijft(P. 485)**

Het afdrukken gaat langzaam

C8WA-0A7

Het duurt even voordat de eerste pagina is afgedrukt. Na continu afdrukken of na afdrukken op smal papier kan de snelheid lager zijn opdat veranderingen van de temperatuur of beeldkwaliteit van het apparaat kunnen plaatsvinden.

In alle andere gevallen kan er een fout zijn opgetreden. Los de problemen op door onderstaande onderdelen te controleren.

Controleer de richting van het papier.

Dit symptoom kan bij bepaalde papierrichtingen optreden. Kies, indien mogelijk, een andere papierrichting. ▶ **Papier laden(P. 106)**

Is Beveiligd afdrukken ingeschakeld?

Dit symptoom kan zich voordoen als Beveiligd afdrukken is ingeschakeld. Schakel Beveiligd afdrukken uit met behulp van onderstaande procedure.

Om de instellingen toe te passen, moet u het apparaat opnieuw opstarten.

Meld u aan als systeembeheerder bij Externe UI ▶ [Instellingen/registratie] ▶ [Instellingen beveiligde afdruk] ▶ [Bewerken] ▶ maak het keuzevakje [Beveiligde afdruk] leeg ▶ [OK] ▶ start het apparaat opnieuw op.

Op het configuratiescherm: selecteer [Menu] op het scherm [Start], en selecteer dan [Functie-instellingen] om de instellingen te configureren. ▶ **[Beveiligde afdruk](P. 332)**

Beheerfuncties en omgevingsinstellingen

C8WA-0A8

Dit is een overzicht met veelgestelde vragen over beheerfuncties. Controleer het betreffende onderwerp.

- ▶ **Kan Externe UI niet openen(P. 463)**
- ▶ **Volume van bevestigingssignaal en waarschuwingstoon veranderen(P. 464)**
- ▶ **De wachttijd tot aan de slaapstand veranderen(P. 465)**
- ▶ **Beheerder-ID en pincode verloren(P. 466)**
- ▶ **Controleer de onderdelen die u kunt kiezen op het apparaat en hun instellingen(P. 467)**

Kan Externe UI niet openen

C8WA-0A9

Als de melding [Geen toegang tot externe UI.] of [Kan niet doorgaan met de instellingen, omdat de functie om instellingen uit te voeren voor het apparaat, beperkt is.] verschijnt en u kunt Externe UI niet openen, los de problemen dan op door onderstaande onderdelen te controleren.

Stel het wachtwoord voor Externe UI in.

Voor toegang tot Externe UI moet u het wachtwoord voor Externe UI instellen.

Beheerdersrechten zijn vereist om de instelling te kiezen.

Het scherm [Start] op het bedieningspaneel ▶ [Menu] ▶ **OK** ▶ [Beheerinstellingen] ▶ **OK** ▶ [Instellingen externe UI/update firmware] ▶ **OK** ▶ [Instellingen externe UI] ▶ **OK** ▶ [Gebruik wachtwoord] ▶ **OK** ▶ [Aan] ▶ **OK** ▶ voer het wachtwoord in ▶ **OK** ▶ voer het wachtwoord nogmaals in ▶ **OK**

* U kunt geen wachtwoord instellen dat slechts uit nullen bestaat, zoals "0000".

* Een wachtwoord voor Externe UI is niet vereist als Beheer afdelings-ID is ingeschakeld.

Wijzig de pincode beheerder.

Bij het inloggen in de Beheerdersmodus moet u eerst de pincode beheerder aanpassen zodat deze niet meer de standaardinstelling heeft.

Beheerdersrechten zijn vereist om de instellingen te veranderen.

Het scherm [Start] op het bedieningspaneel ▶ [Menu] ▶ **OK** ▶ [Beheerinstellingen] ▶ **OK** ▶ [Gebruikersbeheer] ▶ **OK** ▶ [Inst. Beheerder.info] ▶ **OK** ▶ [Beheerder-ID en pincode] ▶ **OK** ▶ voer de beheerder-ID in ▶ **OK** ▶ voer de pincode in ▶ **OK** ▶ voer de pincode nogmaals in ▶ **OK**

* U kunt geen beheerder-ID of -pincode instellen die alleen uit nullen bestaan, zoals '00' of '0000000'.

* Geef uitsluitend bepaalde beheerders toegang tot de beheerder-ID en -pincode nadat de instellingen zijn veranderd.

Volume van bevestigingssignaal en waarschuwingston verandereren

C8WA-0AA

U kunt het volume van het bevestigingssignaal en waarschuwingston aanpassen op de gebruiksomgeving van het apparaat.

🔊 **Het volume aanpassen(P. 135)**

De wachttijd tot aan de slaapstand veranderen

C8WA-0AC

Behalve dat u de wachttijd kunt instellen totdat het apparaat in de slaapstand gaat, kunt u ook een specifieke tijd instellen waarop het apparaat in de slaapstand gaat.

🔴 **Het stroomverbruik verminderen (slaapstand)(P. 91)**

Beheerder-ID en pincode verloren

C8WA-0AE

Neem contact op met de beheerder om vast te stellen of de beheerder-ID en -pincode afwijken van de standaardinstelling.

De beheerder-ID en -pincode zijn niet standaard ingesteld.

* Zo niet, kies dan andere instellingen dan de standaardinstellingen voor een betere beveiliging, en zorg ervoor dat uitsluitend bepaalde beheerders deze informatie kennen. ➤ **De beheerder-ID en -pincode instellen(P. 198)**

OPMERKING

- Als u ook na het bevestigen van bovenstaande beheerder-ID en -pincode niet kunt herstellen, neem dan contact op met de dealer of servicemonteur. ➤ **Als het probleem aanwezig blijft(P. 485)**

Controleer de onderdelen die u kunt kiezen op het apparaat en hun instellingen

C8WA-0AF

U kunt de lijst met gebruikersgegevens en lijst beheerdersgegevens afdrukken om de onderdelen te controleren die u kunt kiezen op het apparaat en hun instellingen.

🔗 **Rapporten en lijsten afdrukken en bekijken(P. 276)**

Lijst gebruikersgegevens

Geef de instellingen weer die geen beheerdersrechten vereisen.

Lijst beheerdersgegevens

Geef de instellingen weer die beheerdersrechten vereisen.

Er wordt een melding weergegeven

C8WA-0AH

Als er op het configuratiescherm een melding verschijnt, selecteer deze dan in onderstaand overzicht en kijk hoe u het probleem kunt oplossen.

- ▶ Er is een niet-compatibele tonercartridge geplaatst. Kan de afdrukfunctie niet gebruiken met deze tonercartridge.(P. 469)
- ▶ Kan het certificaat van de authenticatieserver niet analyseren.(P. 469)
- ▶ Kan toegangspunt niet vinden.(P. 469)
- ▶ Kan niet afdrukken. Mogelijk wordt niet-Canon-crtrdge of namaakcrtrdge gebrkt. Sluiten: Druk op OK(P. 470)
- ▶ Kan geen RX-gegevens afdrukken.(P. 470)
- ▶ Communicatiefout met cartridge. Kan niet afdrukken. Er is mogelijk een niet-Canon-cartridge of niet-originele cartridge geplaatst.(P. 470)
- ▶ Einde gebr.duur cartr. Vervanging aanbevolen.(P. 471)
- ▶ Problemen wegens communicatiefout met cartridge die voortvloeien uit het gebruik van niet-Canon-cartridges, worden niet gedekt door de garantie.(P. 471)
- ▶ Wijzig het authenticatiewachtwoord.(P. 471)
- ▶ Controleer de authenticatie-instellingen.(P. 471)
- ▶ Kan niet verbinden.(P. 471)
- ▶ Kan niet verbinden. Controleer de encryptiesleutel.(P. 472)
- ▶ Kan niet verbinden. Apparaat wordt opnieuw gestart.(P. 472)
- ▶ Geen verbinding. Max. aant. verb. met toegangspunt bereikt(P. 472)
- ▶ Kan geen verbinding maken via Wi-Fi.(P. 472)
- ▶ Kan niet verbinden via WPS. Wacht even en configureer de instellingen opnieuw.(P. 473)
- ▶ Kan geen verbindingen van draadloze apparaten detecteren.(P. 473)
- ▶ Kan geen reiniging uitvoeren.(P. 473)
- ▶ Kon geen IEEE 802.1X-auth. uitvoeren. Kan het auth.server. cert. niet analyseren.(P. 473)
- ▶ Kon geen IEEE 802.1X-auth. uitvoeren. Wijzig het auth. wachtwoord.(P. 474)
- ▶ Kon geen IEEE 802.1X-auth. uitvoeren. Controleer de auth. instellingen.(P. 474)
- ▶ Kon geen IEEE 802.1X-auth. uitvoeren. Stel de juiste auth. gegevens in.(P. 474)
- ▶ Kon geen IEEE 802.1X-auth. uitvoeren. Stel de vereiste auth.gegevens in.(P. 474)
- ▶ Kon geen IEEE 802.1X-auth. uitvoeren. Geen reactie van de bestemming.(P. 474)
- ▶ Kon geen IEEE 802.1X-auth. uitvoeren. Het auth.server. cert. is verlopen.(P. 474)
- ▶ Kon geen IEEE 802.1X-auth. uitvoeren. Het auth.server. cert. is onjuist.(P. 474)
- ▶ Directe verbinding beëindigd.(P. 475)
- ▶ Eenv. verb. via pc beëindigd d. timeout. App. Start opn.(P. 475)
- ▶ Toetsslot is ingeschakeld.(P. 475)
- ▶ Laag cartridgeniveau(P. 475)
- ▶ Geh. vol. Bekijk fout m. statusmonitortoets.(P. 476)
- ▶ Geheugen vol. Beveil. afdrukopdr. verwerk.(P. 476)
- ▶ Geen papier(P. 476)
- ▶ Geen antwoord van de bestemming.(P. 476)
- ▶ Geen respons van de host.(P. 476)
- ▶ Papier vastgelopen.(P. 476)
- ▶ Bereid een cartridge voor.(P. 477)
- ▶ Afdrukken is beperkt.(P. 477)
- ▶ Problemen door niet-Canon-cartridges worden niet gedekt door de garantie. Sluiten: Druk op OK(P. 477)
- ▶ Stel de juiste authenticatiegegevens in.(P. 478)
- ▶ Stel de benodigde gegevens voor authenticatie in.(P. 478)
- ▶ Frm past niet bij inst(P. 478)
- ▶ Het certificaat van de authenticatieserver is verlopen.(P. 478)
- ▶ Het certificaat van de authenticatieserver is niet juist.(P. 479)

- ▶ **Het geheugen is vol.(P. 479)**
- ▶ **Het aantal ingevoerde tekens is onjuist of er zijn ongeldige tekens gebruikt.(P. 479)**
- ▶ **Gebruik externe UI om de benodigde informatie voor authenticatie in te stellen.(P. 479)**

OPMERKING

- Als ook na het uitproberen van deze remedies het probleem aanwezig blijft, neem dan contact op met de dealer of servicemonteur. ▶ **Als het probleem aanwezig blijft(P. 485)**

Er is een niet-compatibele tonercartridge geplaatst. Kan de afdrufunctie niet gebruiken met deze tonercartridge.

Er is een incompatibele tonercartridge geplaatst, dus afdrucken is momenteel niet mogelijk.

Plaats een nieuwe tonercartridge.

- ▶ **De tonercassette vervangen(P. 390)**

Voor een optimale printkwaliteit worden originele tonercassettes van Canon aanbevolen. ▶ **Lijst met verbruiksartikelen(P. 396)**

Kan het certificaat van de authenticatieserver niet analyseren.

Het certificaat van de verificatieserver is misschien niet juist, of heeft misschien een indeling die niet wordt ondersteund door het apparaat.

Controleer het certificaat van de verificatieserver, en verander de instelling, indien nodig.

- ▶ **IEEE 802.1X instellen(P. 224)**

Kan toegangspunt niet vinden.

Er trad een fout op die verhinderde dat het apparaat de draadloos-LAN router (toegangspunt) waarnam.

Is het verbindingstype correct gekozen?

Selecteer het verbindingstype (WPS) volgens de door de draadloos-LAN router ondersteunde methode. ▶

Verbinding maken met een draadloos LAN met behulp van de routerknop (drukknop-stand)(P. 52)

Hebt u de verbinding binnen de vaste tijd gemaakt?

Als u verbinding maakt met behulp van een knop op de draadloos-LAN router, stel dan het verbindingstype in op het configuratiescherm van het apparaat, en druk binnen één of twee minuten op de knop. ▶

Verbinding maken met een draadloos LAN met behulp van de routerknop (drukknop-stand)(P. 52)

Zijn SSID en netwerksleutel goed gekozen?

Als u de informatie van de draadloos-LAN router handmatig invoert, controleer dan SSID en netwerksleutel van de draadloos-LAN router en kies de instellingen op het apparaat correct. ▶ **Verbinding maken met een draadloos LAN door de details in te stellen (handmatige installatiemethode)(P. 58)**

Bevinden apparaat en draadloos-LAN router zich op een geschikte locatie?

- Het apparaat en draadloos-LAN router moeten op een locatie zijn geïnstalleerd zonder wanden of andere belemmeringen tussen de apparaten en binnen een bereik van 50 m.
- Installeer ze niet kort bij een magnetron, digitale draadloze telefoon, of een ander apparaat dat radiogolven produceert.

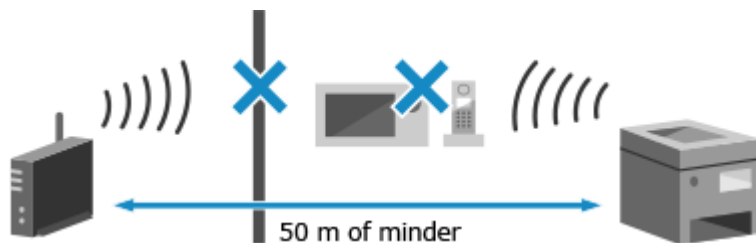

Controleer de beveiligingsinstellingen van de draadloos-LAN router.

Voor meer informatie: raadpleeg de handleiding van de draadloos-LAN router of neem contact op met de fabrikant.

Kan niet afdrukken. Mogelijk wordt niet-Canon-crtrdge of namaakcrtrdge gebrkt. Sluiten: Druk op OK

U kunt niet afdrukken omdat u een tonercartridge gebruikt waarvan de afdrukkwaliteit niet kan worden gegarandeerd.

Plaats een nieuwe tonercartridge.

▶ **De tonercassette vervangen(P. 390)**

Voor een optimale printkwaliteit worden originele tonercassettes van Canon aanbevolen. ▶ **Lijst met verbruiksartikelen(P. 396)**

Kan geen RX-gegevens afdrukken.

Ontvangen gegevens kunnen om de een of andere reden niet worden afgedrukt.

Verschijnen oorzaak en oplossing op het configuratiescherm?

Volg in dat geval de instructies op het scherm.

Zijn op het apparaat voor- of achterklep of klep van de documentinvoer open?

Sluit de kleppen als ze open zijn.

Is papier geplaatst?

Zo niet, plaats dan papier. ▶ **Papier laden(P. 106)**

Is het papier vastgelopen?

Verwijder in dat geval het vastgelopen papier. ▶ **Papierstoringen(P. 409)**

Is de tonercartridge aan het einde van de levensduur?

Controleer hoeveel toner er nog in de tonercartridge zit, en vervang iedere tonercartridge, naar behoefte.

▶ **De resterende hoeveelheid verbruiksartikelen controleren(P. 395)**

▶ **De tonercassette vervangen(P. 390)**

Communicatiefout met cartridge. Kan niet afdrukken. Er is mogelijk een niet-Canon-cartridge of niet-originele cartridge geplaatst.

U kunt niet afdrukken omdat een tonercartridge niet goed is geplaatst, een tonercartridge beschadigd is, of omdat u een tonercartridge gebruikt waarvan de afdrukkwaliteit niet kan worden gegarandeerd.

Plaats de tonercartridge opnieuw of vervang deze door nieuwe tonercartridge.

▶ **De tonercassette vervangen(P. 390)**

- Voor een optimale printkwaliteit worden originele tonercassettes van Canon aanbevolen. ▶ **Lijst met verbruiksartikelen(P. 396)**
- Als u meerdere keren de tonercartridge opnieuw hebt geplaatst en de melding blijft toch verschijnen, neem dan contact op met de dealer of servicemonteur. ▶ **Als het probleem aanwezig blijft(P. 485)**

Einde gebr.duur cartr. Vervanging aanbevolen.

De tonercartridge heeft het einde van de gebruiksduur bereikt.

Aanbevolen wordt om deze te vervangen door een nieuwe tonercartridge.

► **De tonercassette vervangen(P. 390)**

Problemen wegens communicatiefout met cartridge die voortvloeien uit het gebruik van niet-Canon-cartridges, worden niet gedekt door de garantie.

U kunt niet afdrukken omdat tonercartridges niet goed zijn geplaatst, een tonercartridge beschadigd is, of omdat een door u geplaatste tonercartridge niet van Canon is, wat leidt tot een communicatiefout.

Plaats de tonercartridge opnieuw.

► **De tonercassette vervangen(P. 390)**

- Voor een optimale printkwaliteit worden originele tonercassettes van Canon aanbevolen. ► **Lijst met verbruiksartikelen(P. 396)**
- Als u meerdere keren de tonercartridge opnieuw hebt geplaatst en de melding blijft toch verschijnen, neem dan contact op met de dealer of servicemonteur. ► **Als het probleem aanwezig blijft(P. 485)**

Wijzig het authenticatiewachtwoord.

Het wachtwoord is verlopen.
Stel een nieuw wachtwoord in.

Controleer de authenticatie-instellingen.

De verificatiemethode die is ingesteld op het apparaat komt niet overeen met de methode die is ingesteld op de RADIUS-server.

Controleer de op de RADIUS-server ingestelde verificatiemethode, en stel deze correct in.

► **IEEE 802.1X instellen(P. 224)**

Kan niet verbinden.

Er trad een fout op waardoor het apparaat geen directe verbinding kon maken.

Wacht even en probeer opnieuw om verbinding te maken.

Als u nog steeds geen verbinding kunt maken, moet u het apparaat opnieuw opstarten.

Stel het IP-adres in voor verbinding met iets anders dan '192.168.22.xx'.

Om de instellingen toe te passen, moet u het apparaat opnieuw opstarten.

Meld u in de Beheerdersmodus aan bij Externe UI ► [Instellingen/registratie] ► [Netwerkinstellingen] ► [Instellingen directe verbinding] ► [Bewerken] ► in [IP-adres voor directe verbinding] voert u het IP-adres in ► [OK] ► start het apparaat opnieuw op

Op het configuratiescherm: selecteer [Menu] op het scherm [Start], en selecteer dan [Voorkeuren] om de instelling te configureren. ► **[Instell. directe verbinding](P. 302)**

Is het subnetmasker goed gekozen?

Controleer de instellingen van het IPv4 subnetmasker. Verander de instellingen als ze niet goed zijn. Voor meer informatie neemt u contact op met uw netwerkbeheerder.

► **Het IP-adres van het apparaat bekijken(P. 79)**

► **IPv4-adressen instellen(P. 60)**

Kan niet verbinden. Controleer de encryptiesleutel.

De netwerksleutel (versleuteling-sleutel) van de draadloos-LAN router (toegangspunt) is niet goed geconfigureerd, wat de verbinding tegenhoudt.

Stel de netwerksleutel terug.

Controleer de netwerksleutel van de draadloos-LAN router, en kies de juiste instellingen op het apparaat. ► **Verbinding maken met een draadloos LAN(P. 49)**

Kan niet verbinden. Apparaat wordt opnieuw gestart.

Er is een fout opgetreden waardoor het apparaat geen verbinding kon maken in de Toegangspuntmodus. Of er is een fout opgetreden bij het starten van de draadloos-instelmodus (cableless setup mode).

Start het apparaat opnieuw op en start de draadloos-instelmodus opnieuw op.

Beheerdersrechten zijn vereist.

[Start] op het configuratiescherm ► [Menu] ► **OK** ► [Voorkeuren] ► **OK** ► [Netwerk] ► **OK** ► [Eenvoudige verbinding via pc] ► **OK** ► start de instellingen op de computer

Geen verbinding. Max. aant. verb. met toegangspunt bereikt

Het maximale aantal toestellen dat kan worden aangesloten op de draadloos-LAN router (toegangspunt) is bereikt, wat de verbinding tegenhoudt.

Verminder het aantal apparaten (clients) dat is aangesloten op de draadloos-LAN router.

Voor het maximale aantal verbindingen raadpleegt u de handleiding van de draadloos-LAN router of neemt u contact op met de fabrikant.

Kan geen verbinding maken via Wi-Fi.

Er trad een fout op waardoor het apparaat geen directe verbinding kon maken met het draadloos LAN.

Start het apparaat opnieuw op, en geef de draadloos-LAN verbinding opnieuw op.

► **Verbinding maken met een draadloos LAN(P. 49)**

Bevinden apparaat en draadloos-LAN router (toegangspunt) zich op een geschikte locatie?

- Het apparaat en draadloos-LAN router moeten op een locatie zijn geïnstalleerd zonder wanden of andere belemmeringen tussen de apparaten en binnen een bereik van 50 m.
- Installeer ze niet kort bij een magnetron, digitale draadloze telefoon, of een ander apparaat dat radiogolven produceert.

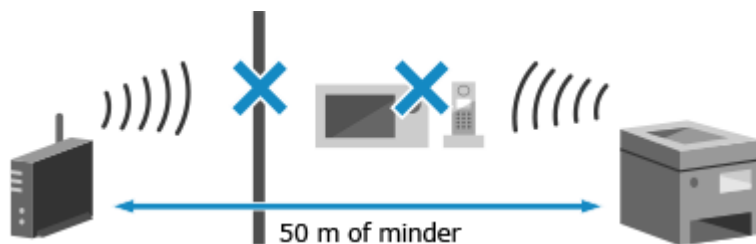

Controleer de beveiligingsinstellingen van de draadloos-LAN router.

Voor meer informatie: raadpleeg de handleiding van de draadloos-LAN router of neem contact op met de fabrikant.

Kan niet verbinden via WPS. Wacht even en configureer de instellingen opnieuw.

Er trad een fout op waardoor het apparaat geen WPS verbinding kon maken.

Wacht even en kies de instellingen opnieuw.

Als u nog steeds geen WPS verbinding kunt maken, controleer dan of de draadloos-LAN router (toegangspunt) WPS ondersteunt.

Als hij WPS ondersteunt

Controleer of het apparaat en draadloos-LAN router zich op een geschikte locatie bevinden.

- Het apparaat en draadloos-LAN router moeten op een locatie zijn geïnstalleerd zonder wanden of andere belemmeringen tussen de apparaten en binnen een bereik van 50 m.
- Installeer ze niet kort bij een magnetron, digitale draadloze telefoon, of een ander apparaat dat radiogolven produceert.

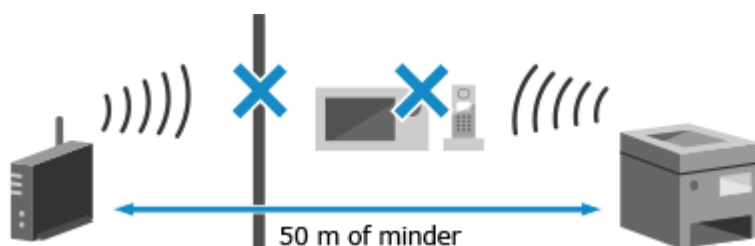

Als hij WPS niet ondersteunt

Maak verbinding met behulp van een ander verbindingstype. ► **Verbinding maken met een draadloos LAN(P. 49)**

Kan geen verbindingen van draadloze apparaten detecteren.

Er trad een fout op waardoor het apparaat geen mobiele apparaten kon waarnemen.

Hebt u de verbinding binnen de vaste tijd gemaakt?

Binnen vijf minuten dat SSID en netwerksleutel zijn weergegeven: verbind het mobiele apparaat met het apparaat.

Kan geen reiniging uitvoeren.

Reiniging kon niet plaatsvinden vanwege vastgelopen papier, onjuist papier, of een ander probleem.

Is papier geplaatst?

Als er nog geen papier in de lade ligt, plaats dan papier. ► **Papier in de papierlade plaatsen(P. 107)**

Is het papier vastgelopen?

Verwijder in dat geval het vastgelopen papier. ► **Papierstoringen(P. 409)**

Kon geen IEEE 802.1X-auth. uitvoeren. Kan het auth.server. cert. niet analyseren.

Controleer het certificaat van de verificatieserver, en verander de instelling, indien nodig.

Controleer het certificaat van de RADIUS-server, en verander de instelling, indien nodig.

► **IEEE 802.1X instellen(P. 224)**

Kon geen IEEE 802.1X-auth. uitvoeren. Wijzig het auth. wachtwoord.

Het wachtwoord is niet meer geldig.

Stel een nieuw wachtwoord in.

🔗 **IEEE 802.1X instellen(P. 224)**

Kon geen IEEE 802.1X-auth. uitvoeren. Controleer de auth. instellingen.

De verificatiemethode die is ingesteld op het apparaat komt niet overeen met de methode die is ingesteld op de RADIUS-server.

Controleer de op de RADIUS-server ingestelde verificatiemethode, en stel deze correct in.

🔗 **IEEE 802.1X instellen(P. 224)**

Kon geen IEEE 802.1X-auth. uitvoeren. Stel de juiste auth. gegevens in.

De verificatiemethode of de verificatiemethode van IEEE 802.1X is niet goed ingesteld.

Stel de verificatiemethode en verificatie-informatie (sleutels en certificaten, wachtwoord, CA-certificaat) goed in.

🔗 **IEEE 802.1X instellen(P. 224)**

🔗 **Sleutel en certificaat beheren en verifiëren(P. 226)**

Kon geen IEEE 802.1X-auth. uitvoeren. Stel de vereiste auth.gegevens in.

De verificatiemethode of de verificatiemethode van IEEE 802.1X is niet goed ingesteld.

Stel de verificatiemethode en verificatie-informatie (sleutels en certificaten, wachtwoord, CA-certificaat) goed in.

🔗 **IEEE 802.1X instellen(P. 224)**

🔗 **Sleutel en certificaat beheren en verifiëren(P. 226)**

Kon geen IEEE 802.1X-auth. uitvoeren. Geen reactie van de bestemming.

De netwerkverbinding kan een probleem hebben.

Controleer de netwerkstatus en instellingen.

- Controleer de status van de Ethernetkabel en schakelaar.
- Controleer de netwerksleutel van de draadloos-LAN router, en kies de juiste instellingen op het apparaat.

Kon geen IEEE 802.1X-auth. uitvoeren. Het auth.server. cert. is verlopen.

Het server-certificaat dat is verstuurd vanaf de RADIUS-server is niet meer geldig.

Controleer de verloopdatum van de RADIUS-server.

🔗 **IEEE 802.1X instellen(P. 224)**

Kon geen IEEE 802.1X-auth. uitvoeren. Het auth.server. cert. is onjuist.

Een CA-certificaat dat het certificaat van de verificatieserver ondersteunt, is niet geregistreerd voor het apparaat.

Controleer de certificaat-informatie van de verificatieserver, en registreer een ondersteund CA-certificaat.

- ▶ **IEEE 802.1X instellen(P. 224)**
- ▶ **Een sleutel en certificaat of CA-certificaat registreren van een verlenende bevoegde instantie(P. 239)**

Directe verbinding beëindigd.

De verbinding met een mobiel apparaat werd beëindigd.

Maak direct een nieuwe verbinding.

- ▶ **Een mobiel apparaat rechtstreeks met het apparaat verbinden (rechtstreekse verbinding)(P. 183)**

Eenv. verb. via pc beëindigd d. timeout. App. Start opn.

Er zijn 30 minuten verstreken vanaf de start van de draadloze installatiemethode zonder dat verbinding werd gemaakt met de computer.

Start het apparaat opnieuw op en start de draadloos-instelmodus opnieuw op.

Beheerdersrechten zijn vereist.

[Start] op het configuratiescherm ▶ [Menu] ▶ **OK** ▶ [Voorkeuren] ▶ **OK** ▶ [Netwerk] ▶ **OK** ▶ [Eenvoudige verbinding via pc] ▶ **OK** ▶ start de instellingen op de computer

Toetslot is ingeschakeld.

Gebruik van toetsen op het configuratiescherm is beperkt.

Schakel de functie Toetsvergrendeling uit met Externe UI.

- ▶ **Gebruik van het configuratiescherm beperken(P. 254)**

Laag cartridgeniveau

Het is bijna tijd om de tonercartridge te vervangen.

Leg een nieuwe tonercartridge klaar en vervang de oude, indien nodig.

Als een grote afdruktaak hebt, wordt aanbevolen om op [Stappen voor cartridgevervanging weergeven] te drukken en de tonercartridge te vervangen terwijl u de scherminstructies volgt. ▶ **De tonercassette vervangen(P. 390)**

Om het afdrukken voort te zetten, gebruikt u onderstaande procedure.

Bij het I-Faxen

Bij het ontvangen van een I-Fax worden de ontvangen gegevens misschien niet afgedrukt, maar in het geheugen van het apparaat opgeslagen, om te vermijden dat tekst slecht leesbaar is of afbeeldingen niet duidelijk zijn.

Om het afdrukken voort te zetten, schakelt u [Doorgaan met afdrukken als cartridge bijna leeg is] in.

Meld u aan bij Externe UI ▶ [Instellingen/registratie] ▶ [Instellingen voor RX/doorsturen] of [RX-instellingen] ▶ [Algemene instellingen] ▶ [Bewerken] in [Algemene instellingen] ▶ activeer het selectievakje [Doorgaan met afdrukken als cartridge bijna leeg is] ▶ [OK]

Op het configuratiescherm: selecteer [Start] op het scherm [Menu], en selecteer dan [Functie-instellingen] om de instellingen te configureren. ▶ **[Doorgaan met afdrukken bij lege cart.](P. 357)**

* Als deze optie is ingeschakeld, kunnen de afdrukresultaten licht of vaag zijn.

OPMERKING

- U kunt handmatig opgeven wanneer deze melding verschijnt (als de toner bijna op is). ▶[Tijd voor melding **cartr.voorber. tonen](P. 296)**

Geh. vol. Bekijk fout m. statusmonitortoets.

Het geheugen is vol geraakt met gegevens die vanwege een fout niet zijn afgedrukt.

Annuleer het afdrukken van gegevens met een fout, of druk op [Fout overslaan] op het scherm [Apparaatstatus].

▶**Het afdrukken annuleren met behulp van het configuratiescherm(P. 165)**

▶**Afdruktaakstatus en logboek bekijken(P. 166)**

Geheugen vol. Beveil. afdrukopdr. verwerk.

Het geheugen is vol geraakt met nog-niet-afgedrukte gegevens onder 'Beveiligd afdrukken'.

Druk deze opgeslagen gegevens af.

Voor meer informatie over hoe u afdrukt, raadpleegt u de procedure voor wanneer u de functie Beveiligd afdrukken gebruikt. ▶**Stap 2: Beveiligde gegevens afdrukken door een pincode of wachtwoord in te voeren(P. 159)**

Geen papier

Gebruik van toetsen op het configuratiescherm is beperkt.

Plaats het papier.

Vul papier bij voor het afdrukken van rapporten, lijsten, of I-Faxen, en stel het formaat en type papier in. ▶**Papier laden(P. 106)**

Geen antwoord van de bestemming.

Er kan een Ethernetkabel zijn losgeraakt of er kan iets mis zijn met de schakelaar. Controleer de status van Ethernetkabel en schakelaar.

Geen respons van de host.

Het apparaat is niet op de juiste manier verbonden met het netwerk.

Controleer de instellingen van apparaat en netwerk en maak opnieuw verbinding.

Indien verbonden via draadloos LAN

Configureer de instellingen, al naargelang de netwerkomgeving. ▶**Verbinding maken met een draadloos LAN(P. 49)**

Indien verbonden via een bedraad LAN

Controleer of de Ethernetkabel goed is aangesloten. ▶**Verbinding maken met een bedraad LAN(P. 48)**

Papier vastgelopen.

Tijdens het afdrukken is het papier vastgelopen.

Verwijder het vastgelopen papier en als het afdrukken niet automatisch wordt hervat, probeert u opnieuw af te drukken.

▶**Papierstoringen(P. 409)**

Bereid een cartridge voor.

Het is bijna tijd om de tonercartridge te vervangen.

Leg een nieuwe tonercartridge klaar en vervang de oude, indien nodig.

Bij een grote afdruktaak wordt aanbevolen om de tonercartridge te vervangen. ► **De tonercassette vervangen(P. 390)**

Om het afdrukken voort te zetten, gebruikt u onderstaande procedure.

Bij het I-Faxen

Bij het ontvangen van een I-Fax worden de ontvangen gegevens misschien niet afgedrukt, maar in het geheugen van het apparaat opgeslagen, om te vermijden dat tekst slecht leesbaar is of afbeeldingen niet duidelijk zijn.

Om het afdrukken voort te zetten, schakelt u [Doorgaan met afdrukken als cartridge bijna leeg is] in.

Meld u aan bij Externe UI ► [Instellingen/registratie] ► [Instellingen voor RX/doorsturen] of [RX-instellingen] ► [Algemene instellingen] ► [Bewerken] in [Algemene instellingen] ► activeer het selectievakje [Doorgaan met afdrukken als cartridge bijna leeg is] ► [OK]

Op het configuratiescherm: selecteer [Menu] op het scherm [Start], en selecteer dan [Functie-instellingen] om de instellingen te configureren. ► **[Doorgaan met afdrukken bij lege cart.](P. 357)**

* Als deze optie is ingeschakeld, kunnen de afdrukresultaten licht of vaag zijn.

OPMERKING

- U kunt handmatig opgeven wanneer deze melding verschijnt (als de toner bijna op is). ► **[Tijd voor melding cartr.voorber. tonen](P. 296)**

Afdrukken is beperkt.

Afdrukken is beperkt vanwege Beheer afdelings-ID.

Meld u aan met een afdelings-ID waarvoor afdrukken niet is beperkt.

Neem voor afdelings-ID en -pincode contact op met de systeembeheerder.

Om de beperking op te heffen, verandert u de instelling [Functies beperken] van het afdelings-ID.

Meld u in de Beheerdersmodus aan bij Externe UI ► [Instellingen/registratie] ► [Gebruikersbeheer] ► [Afdelings-ID beheer] ► selecteer het afdelings-ID voor het bewerken van ► schakel de selectievakjes [Kleurenafdrukken beperken] en [Zwart-witafdrukken beperken] uit ► [OK]

Op het configuratiescherm: selecteer [Menu] op het scherm [Start], en selecteer dan [Beheerinstellingen] om de instelling te veranderen. ► **[Afdelings-ID beheer](P. 361)**

Problemen door niet-Canon-cartridges worden niet gedekt door de garantie. Sluiten: Druk op OK

Er trad een fout op: u gebruikt een tonercartridge waarvan de afdrukkwaliteit niet kan worden gegarandeerd.

Plaats een nieuwe tonercartridge.

► **De tonercassette vervangen(P. 390)**

Voor een optimale printkwaliteit worden originele tonercassettes van Canon aanbevolen. ► **Lijst met verbruiksartikelen(P. 396)**

Stel de juiste authenticatiegegevens in.

De verificatiemethode of de verificatiemethode van IEEE 802.1X is niet goed ingesteld.

Stel de verificatiemethode en verificatie-informatie (sleutels en certificaten, wachtwoord, CA-certificaat) goed in.

- ▶ **IEEE 802.1X instellen(P. 224)**
- ▶ **Sleutel en certificaat beheren en verifiëren(P. 226)**

Stel de benodigde gegevens voor authenticatie in.

De verificatiemethode of de verificatiemethode van IEEE 802.1X is niet goed ingesteld.

Stel de verificatiemethode en verificatie-informatie (sleutels en certificaten, wachtwoord, CA-certificaat) goed in.

- ▶ **IEEE 802.1X instellen(P. 224)**
- ▶ **Sleutel en certificaat beheren en verifiëren(P. 226)**

Frm past niet bij inst

Het formaat van het in het apparaat geplaatste papier komt niet overeen met de instelling op het configuratiescherm of het printerstuurprogramma.

Zorg dat het geladen papier overeenkomt met de papierinstelling.

Als u het geladen papier gebruikt

- Pas de papierinstelling op het configuratiescherm aan aan het formaat van het geplaatste papier.
 - ▶ **Het type en formaat papier voor de papierlade instellen(P. 122)**
 - ▶ **Het type en formaat papier voor de multifunctionele lade instellen(P. 124)**
- Als u afdrukt vanaf een computer, pas dan de papiermaat-instelling in het printerstuurprogramma aan aan het geladen papierformaat. ▶ **Afdrukken vanaf een computer(P. 152)**

Als u opnieuw papier laadt

Laad papier van het formaat dat is ingesteld op het configuratiescherm of het printerstuurprogramma. ▶ **Papier laden(P. 106)**

Controleer of de papiergeleiders zijn uitgelijnd met de markeringen en niet te los of te strak zijn afgesteld.

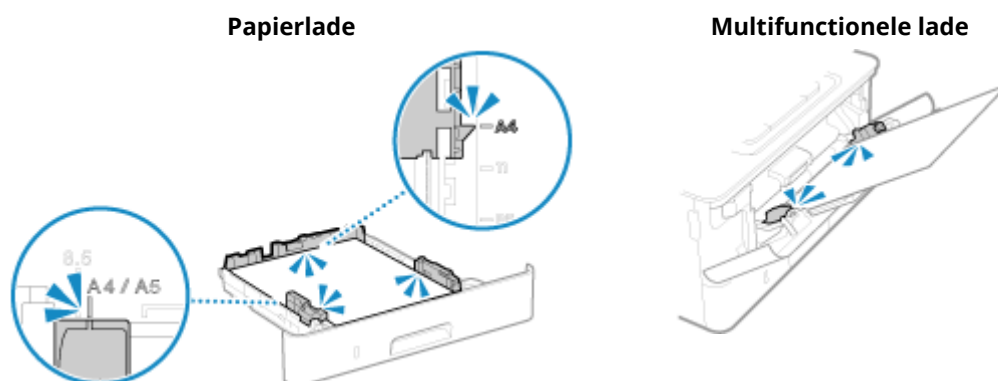

Het certificaat van de authenticatieserver is verlopen.

Het server-certificaat dat is verstuurd vanaf de RADIUS-server is niet meer geldig.

Controleer de verloopdatum van de RADIUS-server.

▶ **IEEE 802.1X instellen(P. 224)**

Het certificaat van de authenticatieserver is niet juist.

Een CA-certificaat dat het certificaat van de verificatieserver ondersteunt, is niet geregistreerd voor het apparaat.

Controleer de certificaat-informatie van de verificatieserver, en registreer een ondersteund CA-certificaat.

▶ **IEEE 802.1X instellen(P. 224)**

▶ **Een sleutel en certificaat of CA-certificaat registreren van een verlenende bevoegde instantie(P. 239)**

Het geheugen is vol.

U kunt niet afdrucken vanwege onvoldoende geheugen. Als er gegevens in de wachtrij staan om te worden afgedrukt, wacht u tot het apparaat klaar is met verwerken.

Verklein het bestandsformaat of splits het bestand op.

Optimaliseer het bestand om het kleiner te maken, of splits het op. Druk het nu af.

Het aantal ingevoerde tekens is onjuist of er zijn ongeldige tekens gebruikt.

De netwerksleutel van de draadloos-LAN router (toegangspunt) is niet goed geconfigureerd op het apparaat.

Stel de netwerksleutel terug.

Controleer de netwerksleutel van de draadloos-LAN router, en kies de juiste instellingen op het apparaat. ▶

Verbinding maken met een draadloos LAN(P. 49)

Gebruik externe UI om de benodigde informatie voor authenticatie in te stellen.

De verificatiemethode of de verificatiemethode van IEEE 802.1X is niet goed ingesteld.

Controleer de instelling IEEE 802.1X, en stel dit correct in.

Controleer het volgende en kies een andere instelling, indien nodig. ▶ **IEEE 802.1X instellen(P. 224)**

- De inlognaam is correct opgegeven.
- Minimaal één van de volgende selectievakjes is geactiveerd: [Gebruik TLS], [Gebruik TTLS], en [Gebruik PEAP].
- Bij gebruik van TLS zijn sleutel en certificaat geregistreerd.
- Bij gebruik van TTLS of PEAP zijn gebruikersnaam en wachtwoord correct ingesteld.

Er wordt een foutcode weergegeven

C8WA-0AJ

Als u niet kunt afdrukken, als u een I-Fax niet kunt ontvangen, of als er een andere fout optreedt, verschijnt er een storingscode (drie cijfers, eerst een '#') in het opdrachtlogboek.

Selecteer de foutcode in onderstaand overzicht en kijk hoe u het probleem oplost.

#001 t/m #099

▶ #037(P. 480) ▶ #099(P. 480)

#401 t/m #499

▶ #408(P. 480)

#701 t/m #799

▶ #701(P. 481) ▶ #752(P. 481) ▶ #753(P. 481) ▶ #766(P. 481)

#801 t/m #899

▶ #802(P. 482) ▶ #810(P. 482) ▶ #816(P. 482) ▶ #818(P. 482) ▶ #819(P. 482) ▶ #820(P. 482) ▶ #821(P. 482)
▶ #822(P. 483) ▶ #827(P. 483) ▶ #829(P. 483) ▶ #852(P. 483) ▶ #853(P. 483) ▶ #861(P. 484) ▶ #863(P. 484)

#901 t/m #999

▶ #934(P. 484) ▶ #995(P. 484)

OPMERKING

- Als ook na het uitproberen van deze remedies het probleem aanwezig blijft, neem dan contact op met de dealer of servicemonteur. ▶ **Als het probleem aanwezig blijft(P. 485)**

#037

Er kon niet worden afgedrukt vanwege het bestandsformaat.

Verklein het bestandsformaat of splits het bestand op.

Optimaliseer het bestand om het kleiner te maken, of splits het op. Druk het nu af.

#099

De opdracht werd geannuleerd.

Dat duidt niet op een storing. Verricht de handeling opnieuw, indien nodig.

#408

Misschien is het USB geheugenapparaat verwijderd, of het was geformatteerd met behulp van een niet-ondersteund bestandssysteem.

Is het USB-geheugenapparaat verwijderd?

Let op de richting van het USB geheugenapparaat, en plaats het goed in het apparaat. ▶ **Een USB-geheugenapparaat plaatsen en verwijderen(P. 132)**

Was het USB geheugenapparaat geformatteerd met behulp van een ondersteund bestandssysteem?

U kunt een USB geheugenapparaat gebruiken met een FAT16 of FAT32 bestandssysteem.

#701

Verificatie kon niet plaatsvinden vanwege onjuiste invoer van afdelings-ID of -pincode. Of de gebruiker probeerde een handeling te verrichten die wordt beperkt door Beheer afdelings-ID zonder invoer van het afdelings-ID.

Voer de juiste afdelings-ID en -pincode in.

Als u afdelings-ID en -pincode bent kwijtgeraakt, neem dan contact op met de systeembeheerder.

Om de beperking op te heffen, verandert u de instelling [Afdelings-ID beheer].

Meld u in de Beheerdersmodus aan bij Externe UI ► [Instellingen/registratie] ► [Gebruikersbeheer] ► [Afdelings-ID beheer] ► [Bewerken] ► activeer het selectievakje [Afdrukopdrachten met onbekende ID's toestaan] ► [OK]

Op het configuratiescherm: selecteer [Menu] op het scherm [Start], en selecteer dan [Beheerinstellingen] om de instelling te veranderen. ►[Afdelings-ID beheer](P. 361)

#752

De POP3-servernaam is niet goed geconfigureerd, of het apparaat is niet op de juiste manier verbonden met het netwerk.

Configureer de POP3-servernaam correct.

►Het ontvangen en afdrukken van I-faxen voorbereiden(P. 150)

Controleer de netwerkstatus en instellingen.

Als het apparaat niet juist is aangesloten op het netwerk: kies andere netwerkinstellingen.

►De netwerkstatus en instellingen controleren(P. 78)

►Het netwerk instellen(P. 45)

#753

Het apparaat kon geen verbinding maken met het netwerk vanwege een losgehaalde Ethernetkabel.

Controleer of de Ethernetkabel goed is aangesloten.

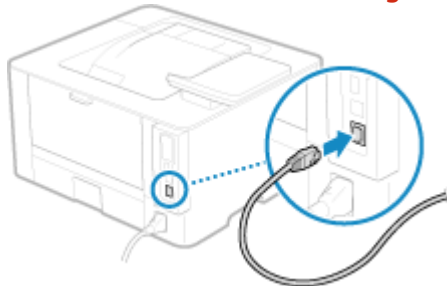

#766

Het certificaat is verlopen.

Vernieuw het certificaat of gebruik een certificaat dat nog wel geldig is.

►Sleutel en certificaat beheren en verifiëren(P. 226)

Zijn de huidige datum en tijd op het apparaat correct?

Controleer de instellingen voor datum en tijd. Als de instellingen niet goed zijn, stel dan de tijdzone in, en stel de huidige datum en tijd in. ►De datum en tijd instellen(P. 264)

#802

De naam van de POP3-server is niet goed ingesteld.

Bij het ontvangen van een I-Fax moet u de POP3-servernaam goed instellen.

👉 **Het ontvangen en afdrucken van I-faxen voorbereiden(P. 150)**

#810

Het apparaat kan geen verbinding maken met de POP3 server, of de informatie van de POP3 server is niet goed ingesteld.

Controleer de netwerkstatus en instellingen.

Als het apparaat niet juist is aangesloten op het netwerk: kies andere netwerkinstellingen.

👉 **De netwerkstatus en instellingen controleren(P. 78)**

👉 **Het netwerk instellen(P. 45)**

Stel de informatie van de POP3 server correct in.

👉 **Het ontvangen en afdrucken van I-faxen voorbereiden(P. 150)**

Controleer de status van de POP3 server.

Controleer of de POP3 server goed werkt op het netwerk. Voor meer informatie over de status van de POP3 server neemt u contact op met de provider.

#816

Het maximale aantal pagina's dat kan worden afgedrukt voor de afdeling, is bereikt.

Controleer het gebruik en stel de teller weer op nul.

👉 **Gebruik per Afdelings-id bevestigen(P. 209)**

#818

De ontvangen gegevens zijn in een formaat dat niet kan worden afgedrukt.

Laat de afzender het bestandsformaat veranderen en het bestand opnieuw verzenden.

#819

De ontvangen gegevens omvatten ongeldige MIME informatie en kunnen niet worden verwerkt.

Laat de afzender de instellingen controleren en de gegevens opnieuw verzenden.

#820

De ontvangen gegevens omvatten ongeldige BASE64 of uuencode gegevens en kunnen niet worden verwerkt.

Laat de afzender de instellingen controleren en de gegevens opnieuw verzenden.

#821

De ontvangen gegevens omvatten een TIFF-analysefout en kunnen niet worden verwerkt.

Laat de afzender de instellingen controleren en de gegevens opnieuw verzenden.

#822

Het bestandsformaat wordt niet ondersteund en er kan niet worden afgedrukt.

Sla op met behulp van een ondersteund bestandsformaat.

De volgende formaten kunnen worden afgedrukt vanaf een USB geheugenapparaat:

- JPEG (DCF, Exif2.21 of eerder, JFIF)
- TIFF (JPEG, MH, MR, MMR compressie)
- PDF

#827

De ontvangen gegevens hebben ongeldige MIME informatie en kunnen niet worden verwerkt. Laat de afzender de instellingen controleren en de gegevens opnieuw verzenden.

#829

De ontvangen gegevens overschrijden de maximale grootte die het apparaat kan ontvangen.

Laat de afzender de gegevens controleren en opnieuw verzenden.**Een I-Fax ontvangen**

Het apparaat kan geen e-mail ontvangen die groter is dan 24 Mb. Laat de afzender de omvang van de email terugbrengen tot maximaal 24 Mb, en de e-mail opnieuw verzenden.

#852

Om de een of andere reden schakelt het apparaat uit. Controleer of de stekker goed in het stopcontact steekt.

#853

Om de een of andere reden mislukte afdrukken of Beveiligd afdrukken. Als u een bewerking annuleert wanneer de afdrukgegevens vanaf een computer naar het apparaat worden verzonden, probeer dan opnieuw af te drukken. Controleer anders het volgende:

Is het een grote afdrupdracht?

Misschien is het gegevensvolume groter dan de verwerkingscapaciteit van het apparaat. Verlaag het aantal af te drukken pagina's, of druk af als er geen afdrukgegevens worden afgedrukt of in de wachtrij staan.

Zijn de af te drukken gegevens beschadigd?

Als de af te drukken gegevens beschadigd zijn of anderszins onbruikbaar zijn, moet u ze herstellen.

Probeer u een PDF bestand af te drukken vanaf een USB geheugenstafje?

Als u een door een wachtwoord beveiligd PDF-bestand afdrukt, voer dan vóór het afdrukken het wachtwoord in.

Scherf [Start] op het configuratiescherf ► [Geheugenmedia afdruf] ► **OK** ► [Bestand selecteren en afdrufken] ► **OK** ► selecteer het af te drufken bestand ► **OK** ► [<Toepassen>] ► **OK** ► [PDF-details instellen] ► **OK** ► [Wachtwoord om document te openen] ► **OK** ► voer het wachtwoord in ► <Toepassen>] ► **OK**

Probeer u af te drukken met Beveiligd afdrufken?

Misschien is het apparaat zodanig ingesteld dat het de functie Beveiligd afdrukken niet gebruikt. Probeer één van de volgende methoden:

- Schakel beveiligd afdrukken in.

Om de instellingen toe te passen, moet u het apparaat opnieuw opstarten.

Meld u in de Beheerdersmodus aan bij Externe UI ► [Instellingen/registratie] ► [Instellingen beveiligde afdruk] ► [Bewerken] ► schakel het selectievakje [Beveiligde afdruk] in ► [OK] ► start het apparaat opnieuw op

Op het configuratiescherm: selecteer [Menu] op het scherm [Start], en selecteer dan [Functie-instellingen] om de instellingen te configureren. ► **[Beveiligde afdruk](P. 332)**

- Druk af zonder dat u de functie Beveiligd afdrukken gebruikt.

Was de functie Beveiligd afdrukken een tijdje niet gebruikt?

Als de gegevens voor Beveiligd afdrukken niet binnen een ingestelde tijd worden afgedrukt, worden ze automatisch uit het geheugen verwijderd. Als de bewaarperiode verstrijkt en de gegevens automatisch worden verwijderd, probeer dan opnieuw af te drukken met Beveiligd afdrukken.

* U kunt de bewaarperiode veranderen (tijd tot de gegevens worden verwijderd). ► **[De periode veranderen dat afdrukgegevens met een pincode (beveiligde gegevens) bewaard blijven](P. 160)**

#861

U gebruikt een niet-ondersteund printerstuurprogramma, of de gegevens die u probeert af te drukken, zijn beschadigd.

Gebruik het printerstuurprogramma van het apparaat en probeer opnieuw af te drukken.

► **[Afdrukken vanaf een computer](P. 152)**

Zijn de af te drukken gegevens beschadigd?

Als de af te drukken gegevens beschadigd zijn of anderszins onbruikbaar zijn, moet u ze herstellen.

#863

Er trad een fout op, wat het afdrukken verhindert.

Start het apparaat opnieuw op en druk de gegevens opnieuw af.

► **[Start het apparaat opnieuw op](P. 89)**

#934

De opdracht is verwijderd door de functie Opgeschorte taken automatisch verwijderen.

Neem de fout weg die het opschorten van de taak veroorzaakte.

Neem de fout weg, en probeer opnieuw af te drukken.

* Schakel de functie Opgeschorte taken automatisch verwijderen uit, of verander de wachttijd to het moment dat de gegevens automatisch worden verwijderd. ► **[Opgeschorte taken autom. verwijdrn](P. 337)**

#995

Ontvangen van een taak in de wachtrij werd geannuleerd. Probeer opnieuw te ontvangen, naar behoefte.

Als het probleem aanwezig blijft

C8WA-0AK

Als ook na het uitproberen van deze remedies het probleem aanwezig blijft, neem dan contact op met de dealer of servicemonteur.

BELANGRIJK

Het is niet toegestaan zelf het apparaat te demonteren of te repareren.

- Als u dat wel doet, bestaat de kans dat de garantie vervalst.

Controles voordat u contact met ons opneemt

- Productnaam (LBP246dw II / LBP243dw II)
- Dealer bij welke is gekocht
- Details van het probleem (zoals bedieningsdetails en hun resultaten)
- Serienummer

Hoe u het serienummer vindt

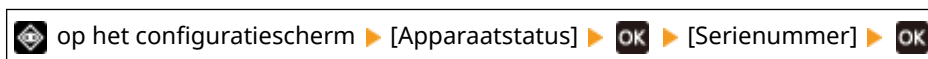

- U kunt deze informatie ook bekijken met behulp van Externe UI vanaf een computer. **► Het apparaat vanaf een computer beheren (Externe UI)(P. 265)**
- U kunt deze informatie ook bekijken op het etiket aan de achterkant van het apparaat.

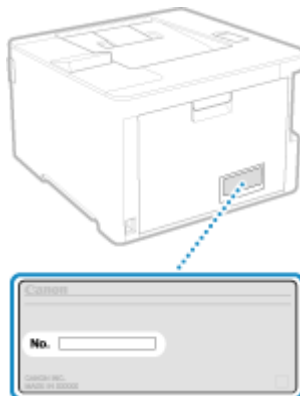

Bijlage

Bijlage	487
Handleidingen van het apparaat	488
De Gebruikershandleiding gebruiken	489
Bewerkingsvoorbeelden bij gebruik van een computer	492
Milieu-informatie, -voorschriften en -normen	502
Kennisgeving	504
Handelsmerken en auteursrechten	505

Bijlage

C8WA-0AL

In dit hoofdstuk kunt u de handleidingen van het apparaat bekijken en de basishandelingen die u moet verrichten om het apparaat met een computer te gebruiken.

Handleidingen van het apparaat

De passende handleidingen voor uw doel worden geleverd.

▶ **Handleidingen van het apparaat(P. 488)**

De Gebruikershandleiding (deze handleiding) bevat informatie over alle functies van het apparaat en specificaties, maar ook hoe u het apparaat onderhoudt. U kunt zoeken naar specifieke informatie, en formaat / indeling van tekst veranderen.

▶ **De Gebruikershandleiding gebruiken(P. 489)**

Basishandelingen bij gebruik van een computer

U moet een computer instellen om het apparaat vanaf die computer te gebruiken, en om op het apparaat ingestelde informatie te bekijken vanaf die computer. De activiteiten worden behandeld met behulp van voorbeelden voor Windows en voor macOS.

▶ **Bewerkingsvoorbeelden bij gebruik van een computer(P. 492)**

Overige informatie

▶ **Milieu-informatie, -voorschriften en -normen(P. 502)**

▶ **Kennisgeving(P. 504)**

▶ **Handelsmerken en auteursrechten(P. 505)**

Handleidingen van het apparaat

C8WA-0AR

Onderstaande handleidingen worden bij het apparaat geleverd. Gebruik deze voor uw doel. Klik op het pictogram om de betreffende handleiding (in PDF) te bekijken.

Belangrijke veiligheidsinstructies

Dit bevat de vereiste informatie om letsel te vermijden alsmede schade aan eigendommen.



Installatiehandleiding

Dit verklaart het proces vanaf het uitpakken van het apparaat tot het instellen in gebruiksklare toestand.



Gebruikershandleiding (deze handleiding)

Dit beschrijft alle functies van het apparaat in detail. Het bevat ook de specificaties en beschrijft hoe u het apparaat moet onderhouden. De Gebruikershandleiding wordt weergegeven in een webbrowser.

▶ **De Gebruikershandleiding gebruiken (P. 489)**

OPMERKING

- Voor details over de stuurprogramma's, software, en handleiding van de toepassingsbibliotheek raadpleegt u de website voor handleidingen.
<https://oip.manual.canon/>

De Gebruikershandleiding gebruiken

C8WA-0AS

De Gebruikershandleiding (deze handleiding) bevat informatie over alle functies van het apparaat en specificaties, maar ook hoe u het apparaat onderhoudt.

U kunt de Gebruikershandleiding gebruiken om nuttige informatie te zoeken met behulp van de inhoud en zoekfunctie.

* Klik op [☰] of [🔍] aan de bovenkant van het scherm om te pendelen tussen inhoud en weergave van de zoekterm.

🔗 **Schermen en afbeeldingen**(P. 489)

🔗 **Symbolen**(P. 489)

🔗 **Toets- en knoplampjes**(P. 490)

🔗 **Zoekfunctie**(P. 490)

OPMERKING

- De Gebruikershandleiding beschermt de verschillende functies van alle modelseries inclusief het apparaat. U kunt een tabel bekijken met informatie over welke functies en opties worden ondersteund voor ieder model. 🔗 **Ondersteunde functies en opties**(P. 3)

Schermen en afbeeldingen

In de Gebruikershandleiding wordt (tenzij anders aangegeven) het volgende gebruikt in schermen en afbeeldingen.

Model

LBP246dw II

Toner cartridge

Canon Cartridge 070

Computerbesturingssysteem

Windows 11

macOS 14

- Voor de computerbesturingssystemen gelden verschillende handelingen en schermen.
- Daarnaast kunnen bijgewerkte versies van stuurprogramma's en software voor andere schermen zorgen.

Symbolen

De waarschuwingen vindt u ook in een overzicht in de bij het apparaat geleverde Belangrijke veiligheidsinstructies. Raadpleeg deze voor meer informatie. 🔗 **Handleidingen van het apparaat**(P. 488)



WAARSCHUWING

Hiermee wordt een waarschuwing aangeduid voor handelingen die de dood of persoonlijk letsel tot gevolg kunnen hebben als ze niet juist worden verricht. Om zeker te zijn van een veilig gebruik van dit apparaat moet u deze waarschuwingen altijd ter harte nemen.



VOORZICHTIG

Maant u tot behoedzaam optreden om het risico van persoonlijk letsel of materiële schade (anders dan een productfout vanwege onjuist gebruik van het apparaat) te verhinderen. Leef deze aansporingen altijd na, om te garanderen dat u het apparaat veilig gebruikt.



Geeft een bewerking aan die niet mag worden uitgevoerd. Lees deze items aandachtig door en zorg ervoor dat u de beschreven bewerkingen niet uitvoert.

BELANGRIJK

Geeft belangrijke eisen en beperkingen aan voor veiligheid en gegevensbescherming, maar ook waarschuwingen die u ter harte moet nemen. Lees deze onderdelen zorgvuldig, om het verkeerd functioneren, storingen of schade aan eigendommen vanwege onjuiste bediening te vermijden.

OPMERKING

Hiermee wordt een uitleg van een handeling gegeven. Het kan ook extra informatie over een procedure bevatten.

Toets- en knoplampjes

De toetsen en knoppen van het configuratiescherm worden op het scherm als volgt aangegeven:

toetsen op het configuratiescherm

Aangegeven met een pictogram.

Voorbeeld: Start-toets



Weergegeven knoppen op het configuratiescherm en computerscherm

Binnen vierkante haken [].

Voorbeeld:

[]

[Annuleren] ► [Ja]

[Het geheugenmedium kan veilig worden verwijderd.]

Zoekfunctie

1 Klik op [] bovenaan het scherm.



► Het vak om de zoekterm in te voeren verschijnt op het scherm links bovenaan.

2 Voer een zoekterm in en klik op [] of druk op de [Enter]-toets van de computer.

- Scheid meerdere zoektermen met spaties als u naar pagina's zoekt die alle zoektermen omvatten.
- Plaats zoektermen in dubbele aanhalingstekens ("") als u naar pagina's wilt zoeken die uitsluitend de gehele term bevatten inclusief de spaties.

3 Klik op het zoekresultaat om de pagina te bekijken.

Bijlage

- Klik op [] om de zoekresultaten weer te geven of te verbergen.
- Klik op [] om de inhoud weer te geven.

Bewerkingsvoorbeelden bij gebruik van een computer

C8WA-0AW

Als u het apparaat gebruikt vanaf een computer, moet u de instellingen van de computer kiezen aan de hand van de functie die u gebruikt. Bovendien hebt u de computerinformatie misschien nodig om de op het apparaat ingestelde informatie te bekijken.

In dat geval gebruikt u onderstaande bewerkingsvoorbeelden om de vereiste instellingen en informatie op de computer te controleren.

- ▶ Een gedeelde map maken (P. 492)
- ▶ 'Netwerk zoeken' inschakelen (P. 494)
- ▶ Een gedeelde printer weergeven op de printserver (P. 494)
- ▶ De systeeminformatie van de computer bekijken (P. 495)
- ▶ De netwerkverbinding-informatie van de computer bekijken (P. 497)
- ▶ De printerpoort bekijken (P. 499)
- ▶ Bidirectionele communicatie bekijken (P. 500)
- ▶ Een testpagina afdrukken (P. 500)

Een gedeelde map maken

- ▶ Bij gebruik van Windows (P. 492)
- ▶ Bij gebruik van macOS (P. 493)

■ Bij gebruik van Windows

1 Een map op een willekeurige locatie maken (bijvoorbeeld Bureaublad).



2 Klik met de rechtermuisknop op de gemaakte map en klik op [Eigenschappen].

3 Klik op het tabblad [Delen] op [Geavanceerd delen].

► Het scherm [Geavanceerd delen] verschijnt.

4 Selecteer het selectievakje [Deze map delen], en klik op [Machtigingen].

5 Configureer de toegangsbevoegdheid.

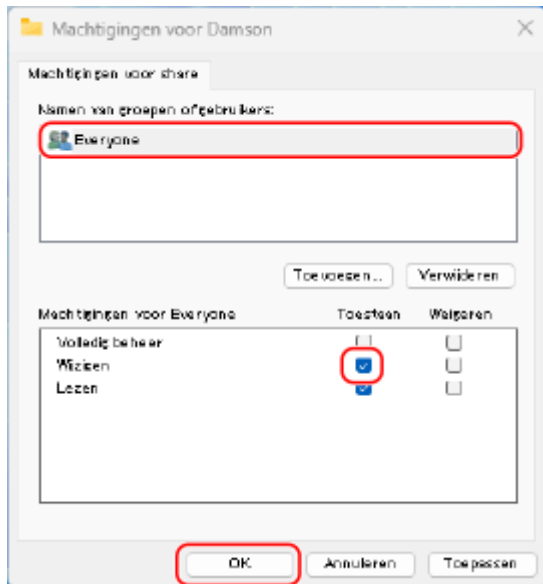

- 1 In [Namen van groepen of gebruikers] selecteert u [Iedereen].
- 2 In [Machtigingen] selecteert u het selectievakje [Toestaan] in [Wijzigen].
- 3 Klik op [OK].

6 Klik op [OK] ► [Sluiten].

► U kunt de gemaakte map gebruiken als een gedeelde map.

■ Bij gebruik van macOS

1 Klik op [🍏] ► [Systeemvoorkeuren] ► [Delen].

► Het scherm [Delen] verschijnt.

2 Activeer het selectievakje [Bestandsdeling], en klik op [+] in [Gedeelde mappen].

3 Maak een map op een willekeurige locatie (bijvoorbeeld Bureaublad), en klik op [Voeg toe].

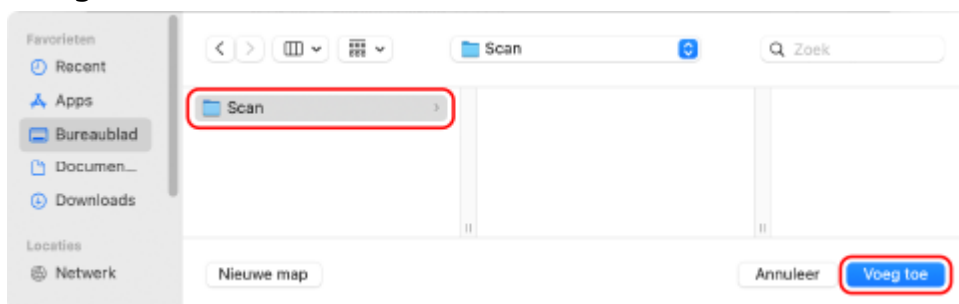

4 Configureer de toegangsbevoegdheid.

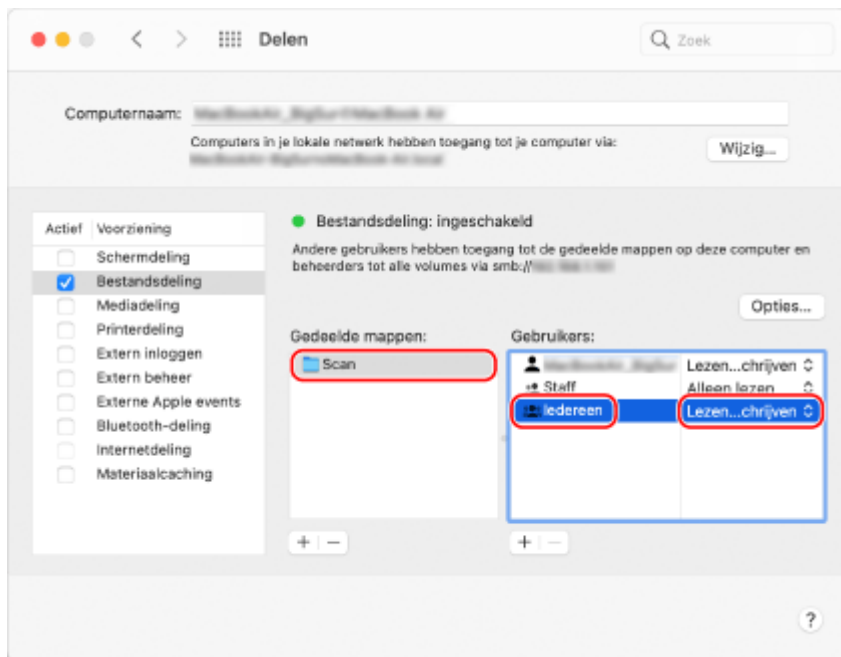

- 1 In [Gedeelde mappen] selecteert u de gemaakte map.
- 2 In [Gebruikers] selecteert u [Iedereen] ► [Lezen en schrijven].

5 Sluit het scherm.

► U kunt de gemaakte map gebruiken als een gedeelde map.

'Netwerk zoeken' inschakelen

1 Klik met de rechtermuisknop op [] (Start), en klik op [Netwerkverbindingen].

► Het scherm [Netwerk en internet] verschijnt.

2 Klik op [Geavanceerde netwerkinstellingen] ► [Geavanceerde instellingen voor delen].

► Het scherm [Geavanceerde instellingen voor delen] verschijnt.

3 Stel [Netwerkdetectie] in op [Aan].

Een gedeelde printer weergeven op de printserver

- Bij gebruik van Windows(P. 495)
- Bij gebruik van macOS(P. 495)

■ Bij gebruik van Windows

- 1 Klik met de rechtermuisknop op [Windows] (Start), en klik op [Verkenner].
- 2 In [Netwerk] selecteert u de printserver om de gedeelde printer weer te geven.

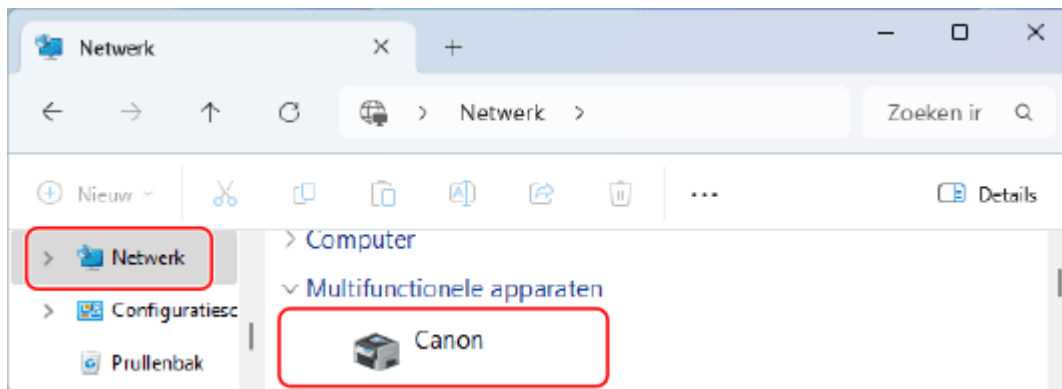

Als er in [Netwerk] niets verschijnt, schakel dan netwerkdetectie in. ►'Netwerk zoeken' inschakelen(P. 494)

■ Bij gebruik van macOS

- 1 Klik op [Apple] ► [Systeemvoorkeuren] ► [Printers en scanners].

► Het scherm [Printers en scanners] verschijnt.

- 2 Klik links onderin op [+].

► Het scherm [Voeg toe] verschijnt.

- 3 Klik op [Printer] om de gedeelde printer weer te geven.

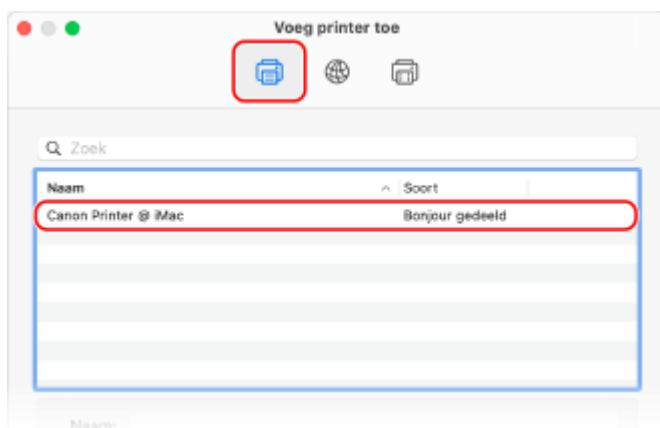

De systeem informatie van de computer bekijken

- Bij gebruik van Windows(P. 496)
- Bij gebruik van macOS(P. 496)

■ Bij gebruik van Windows

1 Klik met de rechtermuisknop op [Windows] (Start), en klik op [Systeem].

⇒ Het scherm [Info] verschijnt.

2 In [Apparaatspecificaties] bekijkt u de computernaam.

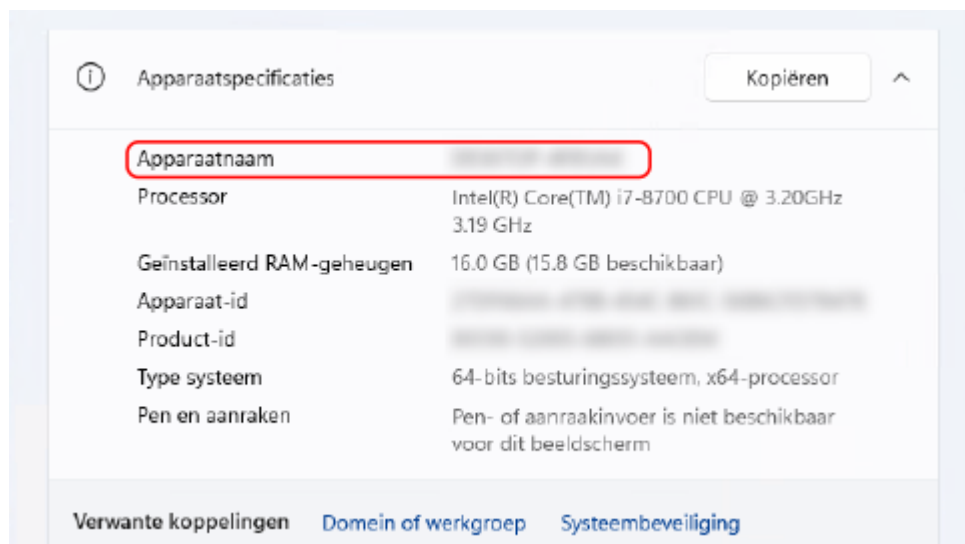

- De computernaam verschijnt in [Apparaatnaam].

■ Bij gebruik van macOS

1 Klik op [Apple] ► [Systeemvoorkeuren] ► [Delen].

⇒ Het scherm [Delen] verschijnt.

De in [Computernaam] op het scherm [Delen] weergegeven naam kunt u misschien niet gebruiken op het netwerk. Met behulp van de volgende procedure bekijkt u de op het netwerk gebruikte computernaam.

2 Klik op [Wijzig].

3 In [Naam lokale host] bekijkt u de computernaam.

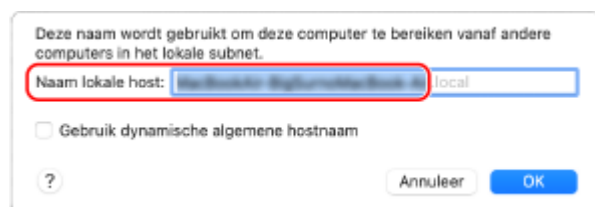

In grijs weergegeven onderdelen zijn niet inbegrepen in de computernaam.

4 Klik op [Annuleer].

De netwerkverbinding-informatie van de computer bekijken

► Bij gebruik van Windows (P. 497)

► Bij gebruik van macOS (P. 498)

■ Bij gebruik van Windows

1 Klik met de rechtermuisknop op [] (Start), en klik op [Netwerkverbindingen].

⇒ Het scherm [Netwerk en internet] verschijnt.

2 Bekijk de netwerkverbinding-informatie.

■ De SSID van het draadloos LAN bekijken

Bekijk de tekenreeks tussen haakjes () van Wi-Fi.



■ IP-adres en DNS-server bekijken

1 Klik op [Eigenschappen] voor het aangesloten netwerk.

2 In [Eigenschappen] bekijkt u IP-adres en DNS-server.



■ Bij gebruik van macOS

1 Klik op [🍏] ► [Systeemvoorkeuren] ► [Netwerk].

⇒ Het scherm [Netwerk] verschijnt.

2 Bekijk IP-adres, DNS-server, en overige informatie.

■ Voor bedraad LAN

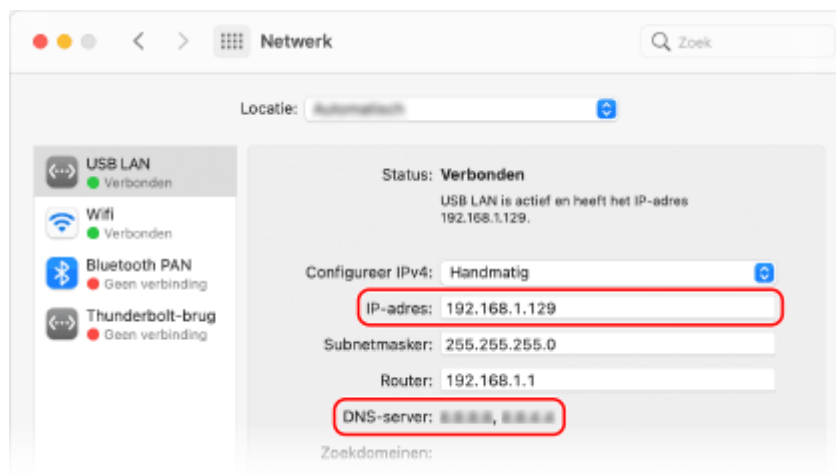

■ Voor draadloos LAN

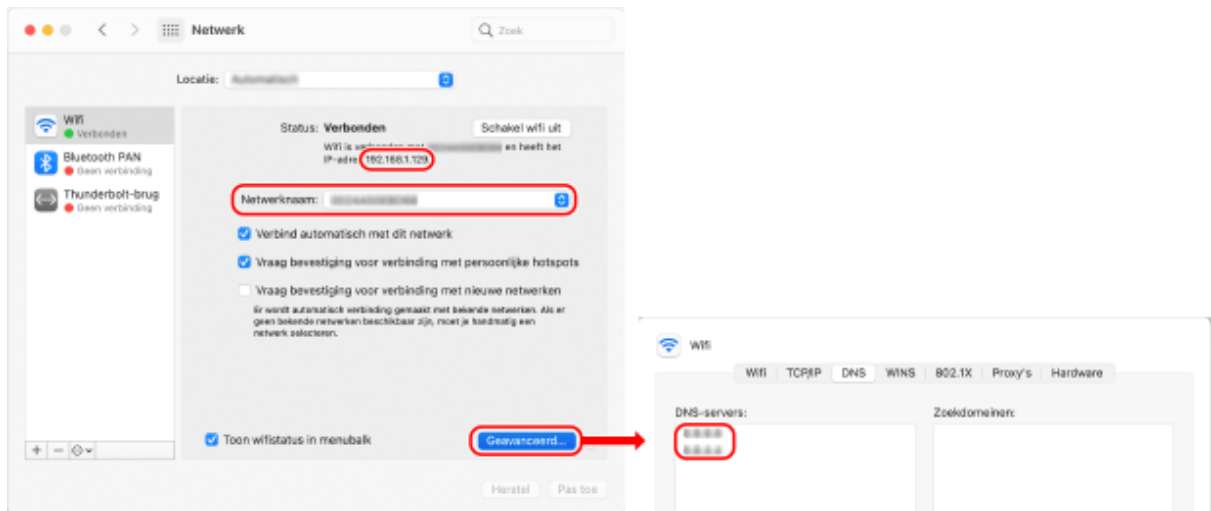

- Bekijk de SSID in [Netwerkn naam].
- Bekijk het IP-adres in [Status].
- Klik op [Geavanceerd], en bekijk de DNS-server op het tabblad [DNS].

De printerpoort bekijken

1 Klik op [] (Start) ► [] (Settings) ► [Bluetooth en apparaten] ► [Printers en scanners].

► Het scherm [Printers en scanners] verschijnt.

2 Klik op het printerstuurprogramma van het apparaat ► [Eigenschappen van printer].

► Het scherm met eigenschappen van het printerstuurprogramma verschijnt.

3 Op het tabblad [Poorten] bekijkt u de gebruikte poort.

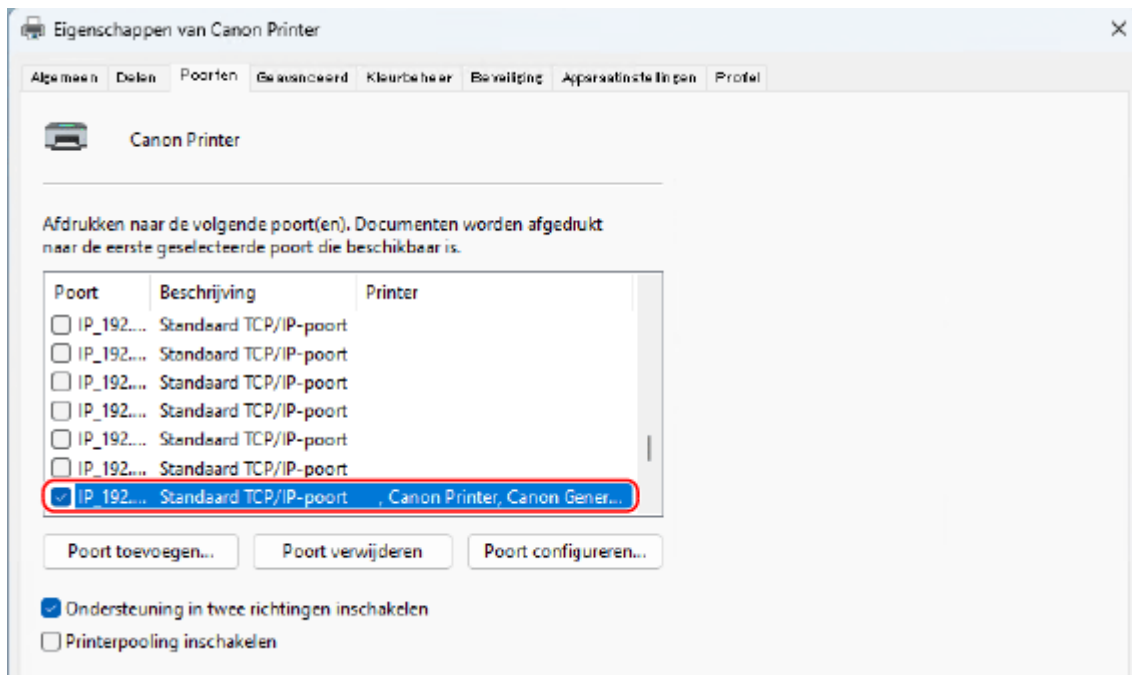

OPMERKING

Als het IP-adres van het apparaat wordt gewijzigd

- U moet een nieuwe poort toevoegen. ► **Een poort toevoegen(P. 144)**

Bidirectionele communicatie bekijken

- 1** Klik op [Start] (Start) ► [Settings] (Settings) ► [Bluetooth en apparaten] ► [Printers en scanners].

⇒ Het scherm [Printers en scanners] verschijnt.

- 2** Klik op het printerstuurprogramma van het apparaat ► [Eigenschappen van printer].

⇒ Het scherm met eigenschappen van het printerstuurprogramma verschijnt.

- 3** Op het tabblad [Poorten] activeert u het selectievakje [Ondersteuning in twee richtingen inschakelen].

Een testpagina afdrukken

Vereiste voorbereidingen

- Plaats papierformaat A4 in de papierlade. ► **Papier in de papierlade plaatsen(P. 107)**

► **Bij gebruik van Windows(P. 501)**

► **Bij gebruik van macOS(P. 501)**

■ Bij gebruik van Windows

1 Klik op [] (Start) ► [] (Settings) ► [Bluetooth en apparaten] ► [Printers en scanners].

⇒ Het scherm [Printers en scanners] verschijnt.

2 Klik op het printerstuurprogramma van het apparaat ► [Eigenschappen van printer].

⇒ Het scherm met eigenschappen van het printerstuurprogramma verschijnt.

3 Klik op het tabblad [Algemeen] op [Testpagina afdrukken].

⇒ Als de afdrukgegevens correct worden verzonden, drukt het apparaat een testpagina af.

■ Bij gebruik van macOS

1 Klik op [] ► [Systeemvoorkeuren] ► [Printers en scanners].

⇒ Het scherm [Printers en scanners] verschijnt.

2 Selecteer het apparaat en klik op [Open afdrukwachtrij].

3 Klik in het menu [Printer] op [Druk testpagina af].

⇒ Als de afdrukgegevens correct worden verzonden, drukt het apparaat een testpagina af.

Milieu-informatie, -voorschriften en -normen

C8WA-0AX

■ IPv6 Ready-logo



De protocolset in dit product heeft het IPv6 Ready-logo Phase-2 verkregen, vastgesteld door het IPv6 Forum.

■ Productgegevens die vereist zijn volgens Verordening (EU) 2023/826 van de commissie

Het stroomverbruik in de uit-modus of in netwerkstand-by en de overgangstijd naar de uit-modus of netwerkstand-by zijn als volgt:

Naam van het model	Opgenomen vermogen (Watt)			De tijdsperiode voordat de apparatuur automatisch overschakelt naar de volgende modi (minuten)	
	Stroomverbruik in aangesloten uit-modus	Stroomverbruik in netwerkstand-bymodus	Stroomverbruik in netwerkstand-bymodus met alle netwerkpoorten aangesloten en/of geactiveerd	Uit	Netwerkstand-by
LBP246dw II / LBP243dw II	0,5 W of minder	2,0 W of minder	3,0 W of minder	240 minuten	Eén minuut

OPMERKING

- De bovenstaande waarde(n) zijn de werkelijke waarden voor één willekeurig gekozen apparaat en kunnen daarom afwijken van de waarde van het daadwerkelijk gebruikte apparaat. De waarden zijn gemeten zonder dat er optionele netwerkpoorten waren verbonden of geactiveerd.

■ WEEE- en batterijrichtlijnen



Uitsluitend bestemd voor de Europese Unie en EER (Noorwegen, IJsland en Liechtenstein)

Met deze symbolen wordt aangegeven dat dit product in overeenstemming met de AEEA-richtlijn (2012/19/EU), de wetgeving ((EU) 2023/1542) betreffende batterijen en/of de plaatselijk geldende wetgevingen waarin deze richtlijnen en wetgevingen zijn geïmplementeerd, niet bij het normale huisvuil mag worden weggegooid.

Indien onder het hierboven getoonde symbool een chemisch symbool gedrukt staat, geeft dit in overeenstemming met de wetgeving betreffende batterijen aan dat deze batterij een zwaar metaal bevat (Pb = lood) waarvan de concentratie de toepasselijke drempelwaarde in overeenstemming met de genoemde richtlijn overschrijdt.

Dit product dient te worden ingeleverd bij een hiervoor aangewezen inzamelpunt, bijv. door dit in te leveren bij een hiertoe erkend verkooppunt bij aankoop van een gelijksoortig product, of bij een officiële inzameldienst voor de recycling van elektrische en elektronische apparatuur (EEA) en batterijen. Door de potentieel gevaarlijke stoffen die gewoonlijk gepaard gaan met EEA, kan onjuiste verwerking van dit type afval mogelijk nadelige gevolgen hebben voor het milieu en de menselijke gezondheid. Uw medewerking bij het op juiste wijze weggooien van dit product draagt bij tot effectief gebruik van natuurlijke hulpbronnen.

Voor verdere informatie over recycling van dit product kunt u contact opnemen met uw plaatselijke gemeente, afvaldienst, officiële dienst voor klein chemisch afval of afvalstortplaats, of kunt u terecht op www.canon-europe.com/sustainability/approach/

■ Environmental Information

Reducing your environmental impact while saving money

Power Consumption and Activation Time

The amount of electricity a device consumes depends on the way the device is used. This product is designed and set in a way to allow you to reduce your electricity costs. After the last print it switches to Ready Mode. In this mode it can print again immediately if required. If the product is not used for a time, the device switches to its Power Save Mode. The devices consume less power (Watt) in these modes.

If you wish to set a longer Activation Time or would like to completely deactivate the Power Save Mode, please consider that this device may then only switch to a lower energy level after a longer period of time or not at all. Canon does not recommend extending the Activation Times from the optimum ones set as default.

Energy Star®

The Energy Star® programme is a voluntary scheme to promote the development and purchase of energy efficient models, which help to minimise environmental impact.

Products which meet the stringent requirements of the Energy Star® programme for both environmental benefits and the amount of energy consumption will carry the Energy Star® logo accordingly.

Paper types

This product can be used to print on both recycled and virgin paper (certified to an environmental stewardship scheme), which complies with EN12281 or a similar quality standard. In addition it can support printing on media down to a weight of 64g/m².

Lighter paper means less resources used and a lower environmental footprint for your printing needs.

Duplex printing (Standard duplex printing products only)

Duplex printing capability enables you to print on both sides automatically, and therefore helps to reduce the use of valuable resources by reducing your paper consumption.

The duplex function has been auto enabled during the set up and driver installation and Canon strongly recommends that you do not disable this function. You should continue to use the duplex function to reduce the environmental impact of your work with this product at all times.

■ Afvoeren van gebruikte tonercartridges

- Om het milieu te beschermen en hulpbronnen effectiever te gebruiken, adviseert Canon het hergebruik en terugwinnen van gebruikte tonercartridges. Gelieve uw bijdrage te leveren aan het terugwinnen van tonercartridges (hergebruik van bronnen). Voor meer informatie over dit hergebruik raadpleegt u de Canon website:

global.canon/ctc

Bij het afvoeren van tonercartridges moet u ze in de originele verpakking doen om het morsen van toner te vermijden en om aan de plaatselijke overheidsvoorschriften te voldoen.

Kennisgeving

C8WA-0AY

- De informatie in dit document kan zonder voorafgaande kennisgeving worden gewijzigd.
- CANON INC. BIEDT GEEN ENKELE GARANTIE MET BETREKKING TOT DEZE HANDLEIDING, UITDRUKKELIJK NOCH STILZWIJGEND, BEHALVE ZOALS HIERIN VOORGESCHREVEN, INCLUSIEF, EN ZONDER BEPERKINGEN DAARVAN, GARANTIES OP HET GEBIED VAN VERKOOPBAARHEID, GESCHIKTHEID VOOR EEN BEPAALD DOEL OF HET INBREUK MAKEN OP ENIG RECHT. CANON INC. IS NIET AANSPRAKELIJK VOOR ENIGE DIRECTE, INCIDENTELE OF SECUNDAIRE SCHADE VAN WELKE AARD DAN OOK, NOCH VOOR VERLIEZEN OF UITGAVEN ALS RESULTAAT VAN HET GEBRUIK VAN DEZE HANDLEIDING.
- Als u de handleiding in PDF-indeling niet kunt lezen, haal dan de Adobe Acrobat Reader op van de website van Adobe Systems (<https://get.adobe.com/reader/>).

Handelsmerken en auteursrechten

C8WA-0C0

■ Handelsmerken

Adobe, Acrobat en Reader zijn gedeponeerde handelsmerken van Adobe Systems Incorporated in de Verenigde Staten en / of andere landen.

Apple, Bonjour, iPad, iPhone, iPod touch, Mac, macOS, OS X, en Safari zijn handelsmerken van Apple Inc. AirPrint en het AirPrint logo zijn handelsmerken van Apple Inc.

iOS is een handelsmerk of gedeponeerd handelsmerk van Cisco in de Verenigde Staten en andere landen, en wordt onder licentie gebruikt.

Mopria®, het Mopria® logo en het Mopria® Alliance logo zijn gedeponeerde handelsmerken en servicemerken van Mopria Alliance, Inc. in de Verenigde Staten en andere landen. Gebruik zonder toestemming is strikt verboden.

Google Chrome, Chrome OS, Chromebook, en Android zijn handelsmerken van Google LLC.

This product contains the Universal Font Scaling Technology or UFST® under license from Monotype Imaging, Inc. UFST® is a trademark of Monotype Imaging, Inc. registered in the United States Patent and Trademark Office and may be registered in certain jurisdictions. UFST: Copyright © 1989 - 1996, 1997, 2003, 2004, 2008, 2014 all rights reserved, by Monotype Imaging Inc.



Copyright © 2007 -08 Adobe Systems Incorporated. All rights reserved.

Protected by U.S. Patents 5,737,599; 5,781,785; 5,819,301; 5,929,866; 5,943,063; 6,073,148; 6,515,763; 6,639,593; 6,754,382; 7,046,403; 7,213,269; 7,242,415; Patents pending in the U.S. and other countries.

All instances of the name PostScript in the text are references to the PostScript language as defined by Adobe Systems Incorporated unless otherwise stated. The name PostScript also is used as a product trademark for Adobe Systems' implementation of the PostScript language interpreter.

Except as otherwise stated, any reference to a "PostScript printing device," "PostScript display device," or similar item refers to a printing device, display device or item (respectively) that contains PostScript technology created or licensed by Adobe Systems Incorporated and not to devices or items that purport to be merely compatible with the PostScript language.

Adobe, the Adobe logo, PostScript, the PostScript logo, and PostScript 3 are either registered trademarks or trademarks of Adobe Systems Incorporated in the United States and/or other countries.

Linux is a registered trademark of Linus Torvalds. Microsoft and Windows are either registered trademarks or trademarks of Microsoft Corporation in the United States and/or other countries.

All other trademarks are the property of their respective owners.

Alle product- en bedrijfsnamen die in dit document worden genoemd, zijn gedeponeerde handelsmerken of handelsmerken van hun respectieve eigenaren.

Microsoft, Microsoft 365, Microsoft Edge, Windows, Windows Server zijn handelsmerken van de Microsoft-bedrijvengroep.

■ Software van derden

Voor meer informatie over software van derden die is opgenomen in de handleiding, klikt u op het volgende pictogram:



Zie 'Software van derden' in de online handleiding voor meer informatie over software van derden in het apparaat.

<https://oip.manual.canon/>

■ Copyright

Onbevoegde vermenigvuldiging van de inhoud van dit document (volledig of gedeeltelijk) is verboden.

V_250314

This Font Software is licensed under the SIL Open Font License, Version 1.1.

This license is copied below, and is also available with a FAQ at: <http://scripts.sil.org/OFL>

SIL OPEN FONT LICENSE Version 1.1 - 26 February 2007

PREAMBLE

The goals of the Open Font License (OFL) are to stimulate worldwide development of collaborative font projects, to support the font creation efforts of academic and linguistic communities, and to provide a free and open framework in which fonts may be shared and improved in partnership with others.

The OFL allows the licensed fonts to be used, studied, modified and redistributed freely as long as they are not sold by themselves. The fonts, including any derivative works, can be bundled, embedded, redistributed and/or sold with any software provided that any reserved names are not used by derivative works. The fonts and derivatives, however, cannot be released under any other type of license. The requirement for fonts to remain under this license does not apply to any document created using the fonts or their derivatives.

DEFINITIONS

"Font Software" refers to the set of files released by the Copyright Holder(s) under this license and clearly marked as such. This may include source files, build scripts and documentation.

"Reserved Font Name" refers to any names specified as such after the copyright statement(s).

"Original Version" refers to the collection of Font Software components as distributed by the Copyright Holder(s).

"Modified Version" refers to any derivative made by adding to, deleting, or substituting -- in part or in whole -- any of the components of the Original Version, by changing formats or by porting the Font Software to a new environment.

"Author" refers to any designer, engineer, programmer, technical writer or other person who contributed to the Font Software.

PERMISSION & CONDITIONS

Permission is hereby granted, free of charge, to any person obtaining a copy of the Font Software, to use, study, copy, merge, embed, modify, redistribute, and sell modified and unmodified copies of the Font Software, subject to the following conditions:

- 1) Neither the Font Software nor any of its individual components, in Original or Modified Versions, may be sold by itself.
- 2) Original or Modified Versions of the Font Software may be bundled, redistributed and/or sold with any software, provided that each copy contains the above copyright notice and this license. These can be included either as stand-alone text files, human-readable headers or in the appropriate machine-readable metadata fields within text or binary files as long as those fields can be easily viewed by the user.
- 3) No Modified Version of the Font Software may use the Reserved Font Name(s) unless explicit written permission is granted by the corresponding Copyright Holder. This restriction only applies to the primary font name as presented to the users.
- 4) The name(s) of the Copyright Holder(s) or the Author(s) of the Font Software shall not be used to promote, endorse or advertise any Modified Version, except to acknowledge the contribution(s) of the Copyright Holder(s) and the Author(s) or with their explicit written permission.
- 5) The Font Software, modified or unmodified, in part or in whole, must be distributed entirely under this license, and must not be distributed under any other license. The requirement for fonts to remain under this license does not apply to any document created using the Font Software.

TERMINATION

This license becomes null and void if any of the above conditions are not met.

DISCLAIMER

THE FONT SOFTWARE IS PROVIDED "AS IS", WITHOUT WARRANTY OF ANY KIND, EXPRESS OR IMPLIED, INCLUDING BUT NOT LIMITED TO ANY WARRANTIES OF MERCHANTABILITY, FITNESS FOR A PARTICULAR PURPOSE AND NONINFRINGEMENT OF COPYRIGHT, PATENT, TRADEMARK, OR OTHER RIGHT. IN NO EVENT SHALL THE COPYRIGHT HOLDER BE LIABLE FOR ANY CLAIM, DAMAGES OR OTHER LIABILITY, INCLUDING ANY GENERAL, SPECIAL, INDIRECT, INCIDENTAL, OR CONSEQUENTIAL DAMAGES, WHETHER IN AN ACTION OF CONTRACT, TORT OR OTHERWISE, ARISING FROM, OUT OF THE USE OR INABILITY TO USE THE FONT SOFTWARE OR FROM OTHER DEALINGS IN THE FONT SOFTWARE.