



Online Gebruikershandleiding

DCP-L2600D/DCP-L2620DW/DCP-L2622DW/DCP-L2627DW/

DCP-L2627DWXL/DCP-L2627DWE/DCP-L2640DN/DCP-L2660DW/

DCP-L2665DW/MFC-L2802DN/MFC-L2800DW/MFC-L2802DW/

MFC-L2827DWXL/MFC-L2827DW/MFC-L2835DW/MFC-L2860DWE/

MFC-L2860DW/MFC-L2862DW/MFC-L2922DW

Inhoudsopgave

Voordat u uw apparaat gebruikt	1
Definities van opmerkingen.....	2
Handelsmerken	3
Open Source-licenties.....	4
Copyright en licentie.....	5
Belangrijke opmerkingen.....	6
Kennismaken met uw apparaat	7
Voordat u uw apparaat gebruikt	8
Overzicht van het bedieningspaneel	9
Overzicht van het bedieningspaneel	14
Overzicht touchscreen LCD	15
Hoe navigeren op de touchscreen LCD	18
Hoofdbeginscherm instellen.....	20
Overzicht instellingenscherf	21
Tekst invoeren op uw apparaat	22
Hulpprogramma's van Brother openen (Windows)	25
De installatie van de software en drivers ongedaan maken (Windows).....	26
Brother iPrint&Scan openen (Windows/Mac).....	27
Locaties van de in-/uitgangspoorten op uw apparaat	29
Papierverwerking	30
Papier plaatsen	31
Papier in de papierlade plaatsen.....	32
Normaal papier, dun papier, kringlooppapier en bankpostpapier in de sleuf voor handmatige invoer plaatsen en afdrukken	36
Dik papier en etiketten in de sleuf voor handmatige invoer plaatsen en erop afdrukken	38
Enveloppen plaatsen in de sleuf voor handmatige invoer en erop afdrukken.....	40
Papierinstellingen.....	42
Het papierformaat en de papiersoort wijzigen.....	43
De instelling voor het controleren van het papier wijzigen	44
Aanbevolen afdrukmedia	45
Documenten plaatsen	46
Documenten in de ADF (automatische documentinvoer) plaatsen	47
Documenten op de glasplaat plaatsen	49
Onscanbare en onbedrukbare gebieden.....	50
Speciaal papier gebruiken.....	51
Afdrukken	52
Afdrukken vanaf uw computer (Windows).....	53
Documenten afdrukken (Windows)	54
Druk op beide zijden van het papier (Windows).....	56
Afdruk beveiligen (Windows).....	59
Wijzig de standaard printerinstellingen (Windows).....	60
Afdrukinstellingen (Windows).....	61
Een document afdrukken met de BR-Script3 printerdriver (taalemulatie van PostScript® 3™) (Windows)	66
De status van het apparaat bewaken vanaf uw computer (Windows)	68

Afdrukken vanaf uw computer (Mac)	69
Afdrukken met AirPrint	70
Enveloppen plaatsen in de sleuf voor handmatige invoer en erop afdrukken	71
Een e-mailbijlage afdrukken	73
De afdrukinstellingen wijzigen met het bedieningspaneel	74
Een afdruktaak annuleren	75
Een testafdruk maken	76
Universeel afdrukken	77
Overzicht van Universeel afdrukken	78
Het apparaat registreren bij Universeel afdrukken met Beheer via een webbrowser	79
Gebruikers van Universeel afdrukken toewijzen via de Microsoft Azure-portal	80
Voeg een printer die Universeel afdrukken ondersteunt toe aan uw computer	81
Afdrukken met Universeel afdrukken	82
De registratie van uw apparaat bij Universeel afdrukken ongedaan maken	83
Scannen	84
Scannen met de scanknop op uw apparaat	85
Foto's en grafische afbeeldingen scannen	86
Scan één of meerdere pagina's naar een map in één enkel pdf-bestand	88
Scannen naar een bewerkbare tekst (OCR)	91
Gescande gegevens opslaan als e-mailbijlage	93
Gescande gegevens naar een e-mailontvanger verzenden	95
Scan naar FTP	97
Scan naar netwerk (Windows)	101
Het webservicesprotocol gebruiken voor netwerkscannen (Windows 10 en Windows 11)	107
De scanknopinstellingen wijzigen met Brother iPrint&Scan	111
Certificaten voor Signed PDF's configureren	112
Scannen vanaf uw computer uitschakelen	114
Scan vanaf uw computer (Windows)	115
Scannen met Brother iPrint&Scan (Windows/Mac)	116
Scannen met Nuance™ PaperPort™ 14SE of een andere Windows-toepassing	117
Scannen met Windows Faxen en scannen	122
Scan vanaf uw computer (Mac)	126
Scaninstellingen configureren met Beheer via een webbrowser	127
De naam van het scanbestand instellen met Beheer via een webbrowser	128
Kopiëren	129
Kopiëren op één zijde van het papier (eenzijdig)	130
Kopiëren op beide zijden van het papier (tweezijdig)	133
Gekopieerde afbeeldingen vergroten of verkleinen	136
N-in-1-kopieën maken met de functie paginalay-out	138
Kopieën sorteren	140
Een identiteitskaart kopiëren	142
Kopieeropties	144
Fax	147
Een fax verzenden	148
Een fax verzenden	149
Een dubbelzijdige fax vanuit de ADF verzenden	153
Een fax handmatig verzenden	154

Een fax verzenden aan het einde van een gesprek	155
Dezelfde fax naar meer dan een geadresseerde verzenden (groepsverzenden)	156
Een fax direct verzenden	159
Een fax verzenden op een specifiek tijdstip (uitgestelde fax)	161
Een voorblad aan uw fax toevoegen	163
Een fax die wordt verzonden annuleren	166
Een wachtende fax controleren en annuleren	167
Faxopties	168
Faxen ontvangen	170
Instellingen ontvangstmodus	171
Opties voor geheugenontvangst	192
Opties voor faxen op afstand ophalen	205
Voicehandelingen en faxnummers	211
Voicehandelingen	212
Faxnummers opslaan	214
Kies een nummer met een snelkoppeling	218
Een nummer kiezen met behulp van snelkiezen	221
Groepsnummers voor het verzenden van faxen instellen	224
Adresboeknummers combineren	231
Telefoondiensten en externe apparaten	233
Nummerweergave	234
Het type telefoonlijn instellen	236
Extern antwoordapparaat	239
Externe en tweede toestellen	242
Aansluiting op meerdere lijnen (PBX)	248
Faxrapporten	249
Een verzendrapport afdrukken	250
Een faxjournaal afdrukken	251
PC-FAX	253
PC-FAX voor Windows	254
PC-FAX voor Mac	276
Netwerk	277
Ondersteunde basisnetwerkfuncties	278
Netwerkinstellingen configureren	279
Netwerkgegevens configureren met het bedieningspaneel	280
Draadloze netwerkinstellingen	281
Gebruik het draadloze netwerk	282
Wi-Fi Direct® gebruiken	301
Schakel het draadloze LAN in of uit	307
Het WLAN-rapport afdrukken	308
Netwerkfuncties	312
Beheer via een webbrowser in-/uitschakelen via het bedieningspaneel	313
De instellingen van de proxyserver configureren met Beheer via een webbrowser	314
Het netwerkconfiguratierapport afdrukken	315
PC-Fax Ontvangen configureren met Beheer via een webbrowser	317
Faxen via het internet (I-Fax)	318
De functie Fax naar server verzenden gebruiken	343

De tijd synchroniseren met de SNTP-server met behulp van Beheer via een webbrowser	347
Inkomende faxen doorsturen naar een netwerkbestemming	351
De netwerkinstellingen resetten naar de fabrieksinstellingen	353
Beveiliging	354
Voor u netwerkbeveiligingsfuncties gebruikt	355
Protocollen die niet nodig zijn uitschakelen.....	356
Certificaten configureren voor een veilig apparaat.....	357
Ondersteunde functies voor beveiligingscertificaten	358
Een certificaat maken en installeren	359
Een zelf ondertekend certificaat aanmaken	360
Een ondertekeningsverzoek (CSR) aanmaken en een certificaat van een certificeringsinstantie (CA) installeren.....	361
Het certificaat en de private sleutel importeren en exporteren.....	365
Een CA-certificaat importeren en exporteren	368
Meerdere certificaten beheren	371
Gebruik SSL/TLS	372
Inleiding tot SSL/TLS.....	373
Uw netwerk veilig beheren met SSL/TLS.....	376
Documenten veilig afdrukken met SSL/TLS.....	381
Gebruik SNMPv3	383
Het netwerk van uw apparaat veilig beheren met behulp van SNMPv3	384
IEEE 802.1x-verificatie gebruiken	386
Wat is IEEE 802.1x-verificatie?	387
Configureer IEEE 802.1x verificatie voor een bedraad of draadloos netwerk met behulp van Beheer via een webbrowser (webbrowser).....	388
IEEE 802.1x-verificatiemethodes	390
Active Directory-verificatie gebruiken.....	391
Inleiding tot Active Directory-verificatie	392
Active Directory-verificatie configureren met Beheer via een webbrowser	393
Aanmelden om de instellingen van het apparaat te wijzigen via het bedieningspaneel van het apparaat (Active Directory-verificatie)	395
LDAP-verificatie gebruiken.....	396
Inleiding tot LDAP-verificatie	397
LDAP-verificatie configureren met Beheer via een webbrowser	398
Aanmelden om de instellingen van het apparaat te wijzigen via het bedieningspaneel van het apparaat (LDAP-verificatie)	399
Beveiligd functieslot 3.0 gebruiken.....	400
Voor u Secure Function Lock 3.0 gebruikt	401
Secure Function Lock 3.0 configureren met Beheer via een webbrowser	402
Scannen met Secure Function Lock 3.0	403
De openbare modus configureren voor Secure Function Lock 3.0	404
Extra functies van Secure Function Lock 3.0	405
Een nieuwe identiteitskaart registreren via het bedieningspaneel van het apparaat	406
E-mailberichten veilig verzenden of ontvangen	407
Verzenden of ontvangen van e-mailberichten configureren via Beheer via een webbrowser.....	408
E-mailberichten verzenden met gebruikersverificatie.....	409
E-mailberichten veilig verzenden of ontvangen met behulp van SSL/TLS.....	410
Afdrukboek op netwerk opslaan	411

Afdruklogboek opslaan in netwerkoverzicht	412
De instellingen voor "Afdruklogboek op Netwerk opslaan" configureren met Beheer via een webbrowser	413
De instelling voor foutdetectie van Afdruklogboek op netwerk opslaan	415
"Afdruklogboek op netwerk opslaan" gebruiken met Secure Function Lock 3.0	417
De instellingen van het apparaat blokkeren op het bedieningspaneel	418
Overzicht instelslot	419
Functies voor detectie van het wereldwijde netwerk gebruiken	423
Detectie van wereldwijde IP-adressen inschakelen	424
Communicatie vanaf het wereldwijde netwerk blokkeren	425
Mobiel/Web Connect	426
Brother Web Connect	427
Overzicht Brother Web Connect	428
Onlineservices bij Brother Web Connect	430
Brother Web Connect instellen	432
Documenten scannen en uploaden met Brother Web Connect	440
Documenten downloaden en afdrukken met Brother Web Connect	441
FaxForward naar Cloud of E-mail	443
AirPrint	446
Overzicht AirPrint	447
Voordat u AirPrint gebruikt (macOS)	448
Afdrukken met AirPrint	449
Scannen met AirPrint (macOS)	452
Een fax verzenden met AirPrint (macOS)	453
Mopria™ Print Service en Mopria™ Scan	454
Brother Mobile Connect	455
Problemen oplossen	456
Fout- en onderhoudsmeldingen	457
Kan niet afdrukken of scannen - zet uw faxberichten over	468
Foutmeldingen bij het gebruik van de functie Brother Web Connect	472
Vastgelopen documenten	474
Een document is aan de bovenzijde van de ADF vastgelopen	475
Document is vastgelopen onder het documentdeksel	476
Verwijder kleine papiersnippers die in de ADF (automatische documentinvoer) zijn vastgelopen ..	477
Vastgelopen papier	478
Vastgelopen papier verwijderen	479
Er is papier vastgelopen in de papierlade	480
Er is papier vastgelopen in de uitvoerlade	482
Papier is achter in het apparaat vastgelopen	483
Er is papier in het apparaat vastgelopen	485
Er is papier vastgelopen in de dubbelzijdige lade	487
Afdrukproblemen	489
De afdrukkwaliteit verbeteren	492
Telefoon- en faxproblemen	498
Stel de kiestoondetectie in	502
De compatibiliteit van de telefoonlijn instellen voor interferentie en VoIP-systemen	503
Netwerkproblemen	505







Foutmeldingen.....	506
Het hulpprogramma voor het herstellen van de netwerkverbinding gebruiken (Windows)	509
De netwerkinstellingen van het apparaat controleren	510
Als u problemen hebt met het netwerk van uw apparaat	511
Problemen met AirPrint.....	517
Overige problemen.....	518
De gegevens van het apparaat controleren	520
De firmware van uw apparaat bijwerken	521
Uw apparaat resetten.....	522
Overzicht van de resetfuncties	524
Routineonderhoud	526
Verbruiksartikelen vervangen.....	527
De tonercartridge vervangen	529
De drumeenheid vervangen	532
De drumteller resetten	534
Het apparaat schoonmaken	535
De scanner reinigen	537
Het LCD-touchscreen schoonmaken	538
De coronadraad schoonmaken	539
De drumeenheid schoonmaken	541
De papierdoorvoerrollen reinigen	547
De levensduur van de resterende onderdelen controleren.....	548
Uw apparaat verpakken en verzenden	549
Apparaat-instellingen	551
Het wachtwoord van uw apparaat controleren.....	552
De instellingen van het apparaat vanaf het bedieningspaneel wijzigen.....	553
In het geval van stroomstoring (opslag in geheugen)	554
Algemene instellingen	555
Uw favoriete instellingen opslaan als een snelkoppeling	579
Rapporten afdrukken.....	582
Instellingen- en functietabellen.....	585
De instellingen van uw apparaat wijzigen met Beheer via een webbrowser.....	638
Wat is Beheer via een webbrowser?	639
Beheer via een webbrowser openen.....	641
Wijzig het aanmeldwachtwoord met Beheer via een webbrowser	644
Het adresboek van het apparaat instellen met Beheer via een webbrowser	645
Appendix.....	646
Specificaties	647
Verbruiksartikelen.....	656
Informatie over het milieu en naleving van wet- en regelgeving	658
Informatie over kringlooppapier	659
Beschikbaarheid van serviceonderdelen.....	660
Chemische stoffen (EU REACH).....	661
Brother Help en klantondersteuning.....	662

Voordat u uw apparaat gebruikt

- [Definities van opmerkingen](#)
- [Handelsmerken](#)
- [Open Source-licenties](#)
- [Copyright en licentie](#)
- [Belangrijke opmerkingen](#)

Definities van opmerkingen

In deze gebruikershandleiding worden de volgende symbolen en aanduidingen gebruikt:

 WAARSCHUWING	WAARSCHUWING geeft een mogelijk gevaarlijke situatie aan die, als deze niet wordt voorkomen, kan resulteren in ernstig of fataal letsel.
 VOORZICHTIG	VOORZICHTIG geeft een mogelijk gevaarlijke situatie aan die, indien genegeerd, lichte of matige verwondingen tot gevolg kan hebben.
BELANGRIJK	BELANGRIJK geeft een mogelijk gevaarlijke situatie aan die, als deze niet wordt voorkomen, kan resulteren in schade aan eigendommen, storingen of een niet-werkend product.
OPMERKING	OPMERKING geeft informatie over de bedieningsomgeving, installatievoorwaarden of speciale gebruiksvoorwaarden.
	Onder pictogrammen van tips vindt u nuttige hints en extra informatie.
	Het pictogram Elektrisch gevaar attendeert u op het risico van een elektrische schok.
	Het pictogram Brandgevaar attendeert u op het risico van het ontstaan van brand.
	Het pictogram Heet oppervlak waarschuwt u ervoor delen van het apparaat die heet zijn niet aan te raken.
	Verbodspictogrammen geven aan dat u bepaalde handelingen niet mag uitvoeren.
Vetgedrukt	Vetgedrukte tekst verwijst naar knoppen op het bedieningspaneel van het apparaat of het scherm van de computer.
<i>Cursief</i>	Cursief gedrukte tekst benadrukt een belangrijk punt of verwijst naar een verwant onderwerp.
Courier New	Tekst in het lettertype Courier New betreft meldingen die op het LCD-scherm van het apparaat worden weergegeven.



Verwante informatie

- [Voordat u uw apparaat gebruikt](#)

Handelsmerken

Apple, App Store, AirPrint, het AirPrint-logo, Mac, macOS, iPadOS, iPad, iPhone, iPod touch, en Safari zijn handelsmerken van Apple Inc., die in de Verenigde Staten en andere landen wettig zijn gedeponeerd.

Nuance en PaperPort zijn handelsmerken of gedeponeerde handelsmerken van Nuance Communications, Inc. of dochterbedrijven in de Verenigde Staten en/of andere landen.

Adobe®, Reader®, PostScript en PostScript 3 zijn gedeponeerde handelsmerken of handelsmerken van Adobe Systems Incorporated in de Verenigde Staten en/of andere landen.

Wi-Fi®, Wi-Fi Alliance® en Wi-Fi Direct® zijn gedeponeerde handelsmerken van Wi-Fi Alliance®.

WPA™, WPA2™, WPA3™, Wi-Fi CERTIFIED en Wi-Fi Protected Setup zijn handelsmerken van Wi-Fi Alliance®.

Android, Google Drive en Google Play zijn handelsmerken van Google LLC. Het gebruik van deze handelsmerken is onderhevig aan toestemming van Google.

Mopria™ en het Mopria™-logo zijn al dan niet gedeponeerde handelsmerken en servicemerken van Mopria Alliance, Inc. in de Verenigde Staten en andere landen. Onbevoegd gebruik is ten strengste verboden.

EVERNOTE is een handelsmerk van Evernote Corporation en wordt onder licentie gebruikt.

Het Bluetooth®-woordmerk is een wettig gedeponeerd handelsmerk van Bluetooth SIG, Inc., en elk gebruik hiervan door Brother Industries, Ltd. is onder licentie. Alle overige merken en handelsnamen zijn eigendom van de desbetreffende houders.

Elk bedrijf waarvan de softwarenaam in deze handleiding is vermeld, beschikt over een softwarelicentieovereenkomst die specifiek is voor de eigen programma's.

Handelsmerken van software

FlashFX® is een wettig gedeponeerd handelsmerk van Datalight, Inc.

FlashFX® Pro™ is een handelsmerk van Datalight, Inc.

FlashFX® Tera™ is een handelsmerk van Datalight, Inc.

Reliance™ is een handelsmerk van Datalight, Inc.

Reliance Nitro™ is een handelsmerk van Datalight, Inc.

Datalight® is een wettig gedeponeerd handelsmerk van Datalight, Inc.

Alle handels- en productnamen van bedrijven die vermeld zijn op Brother-producten, de bijbehorende documenten en andere materialen zijn handelsmerken of gedeponeerde handelsmerken van de respectieve bedrijven.



Verwante informatie

- [Voordat u uw apparaat gebruikt](#)

Open Source-licenties

Dit product bevat open-source-software.

Als u de opmerkingen over Open Source-licenties en copyrightgegevens wilt inzien, gaat u naar de **Handleidingen**-pagina voor uw model op support.brother.com/manuals.



Verwante informatie

- [Voordat u uw apparaat gebruikt](#)
-

Copyright en licentie

©2023 Brother Industries, Ltd. Alle rechten voorbehouden.

Dit product bevat software ontwikkeld door de volgende fabrikanten:

Dit product bevat de software "KASAGO TCP/IP" ontwikkeld door ZUKEN ELMIC, Inc.

Copyright 1989-2020 Datalight, Inc., Alle rechten voorbehouden.

FlashFX® Copyright 1998-2020 Datalight, Inc.



Verwante informatie

- [Voordat u uw apparaat gebruikt](#)
-

Belangrijke opmerkingen

- Kijk op support.brother.com/downloads voor stuurprogramma- en software-updates van Brother.
- Zorg ervoor dat de prestaties van uw apparaat up-to-date blijven door support.brother.com/downloads te controleren op de nieuwste firmware-upgrade. Als u de firmware niet bijwerkt, zijn mogelijk bepaalde functies niet beschikbaar op uw apparaat.
- Gebruik dit product alleen in het land van aankoop; bij gebruik in een ander land kunnen de voorschriften voor draadloze telecommunicatie en elektrische voeding overtreden worden.
- Niet alle modellen zijn verkrijgbaar in alle landen.
- Voordat u uw apparaat weggeeft, vervangt of weggooit, raden wij u aan om de fabrieksinstellingen terug te zetten zodat alle persoonlijke informatie wordt verwijderd.
- Waar Windows 10 in dit document wordt vermeld, worden ook Windows 10 Home, Windows 10 Pro, Windows 10 Education en Windows 10 Enterprise bedoeld.
- Waar Windows 11 in dit document wordt vermeld, worden ook Windows 11 Home, Windows 11 Pro, Windows 11 Education en Windows 11 Enterprise bedoeld.
- In deze gebruikershandleiding worden de LCD-meldingen van de MFC-L2800DW/MFC-L2860DW gebruikt, tenzij anders aangegeven.
- In deze gebruikershandleiding worden de afbeeldingen van de MFC-L2860DW gebruikt, tenzij anders aangegeven.
- De schermen of afbeeldingen in deze gebruikershandleiding dienen alleen ter illustratie en kunnen afwijken van de daadwerkelijke producten.
- Tenzij anders aangegeven, zijn de schermen in deze handleiding afkomstig van Windows 10. Schermen op uw computer kunnen afwijken, afhankelijk van uw besturingssysteem.
- De inhoud van dit document en de specificaties van dit product kunnen zonder voorafgaande kennisgeving worden gewijzigd.
- Afhankelijk van uitvoerbeperkingen zijn niet alle functies in alle landen beschikbaar.



Verwante informatie

- [Voordat u uw apparaat gebruikt](#)

Kennismaken met uw apparaat

- Voordat u uw apparaat gebruikt
- Overzicht van het bedieningspaneel
- Overzicht van het bedieningspaneel
- Overzicht touchscreen LCD
- Hoe navigeren op de touchscreen LCD
- Hoofdbeginscherm instellen
- Overzicht instellingenschermb
- Tekst invoeren op uw apparaat
- Hulpprogramma's van Brother openen (Windows)
- Brother iPrint&Scan openen (Windows/Mac)
- Locaties van de in-/uitgangspoorten op uw apparaat

Voordat u uw apparaat gebruikt

Controleer eerst het volgende voordat u een afdrukopdracht opgeeft:

- Controleer of de juiste software en drivers zijn geïnstalleerd voor uw apparaat.
- Voor gebruikers van een USB- of netwerkkabel: Controleer dat de interfacekabel goed is aangesloten.

Firewall (Windows)

Als uw computer wordt beschermd door een firewall en u niet via het netwerk kunt afdrukken of scannen, of PC-FAX kunt gebruiken, moet u mogelijk de instellingen van de firewall aanpassen. Als u de Windows Firewall gebruikt en de drivers heeft geïnstalleerd volgens de stappen van het installatieprogramma, zijn de benodigde firewall-instellingen al ingesteld. Raadpleeg de gebruikershandleiding van uw persoonlijke firewallsoftware of neem contact op met de softwarefabrikant indien u een andere firewall gebruikt.



Verwante informatie

- [Kennismaken met uw apparaat](#)
-

Overzicht van het bedieningspaneel

Gerelateerde modellen: DCP-L2600D/DCP-L2620DW/DCP-L2622DW/DCP-L2627DW/DCP-L2627DWXL/
DCP-L2627DWE/DCP-L2640DN/MFC-L2802DN/MFC-L2800DW/MFC-L2802DW/MFC-L2827DWXL/
MFC-L2827DW/MFC-L2835DW

Het bedieningspaneel kan verschillen afhankelijk van uw model.

>> [MFC-L2802DN/MFC-L2800DW/MFC-L2802DW/MFC-L2827DWXL/MFC-L2827DW/MFC-L2835DW](#)

>> [DCP-L2600D/DCP-L2620DW/DCP-L2622DW/DCP-L2627DW/DCP-L2627DWXL/DCP-L2627DWE/DCP-L2640DN](#)

MFC-L2802DN/MFC-L2800DW/MFC-L2802DW/MFC-L2827DWXL/MFC-L2827DW/ MFC-L2835DW

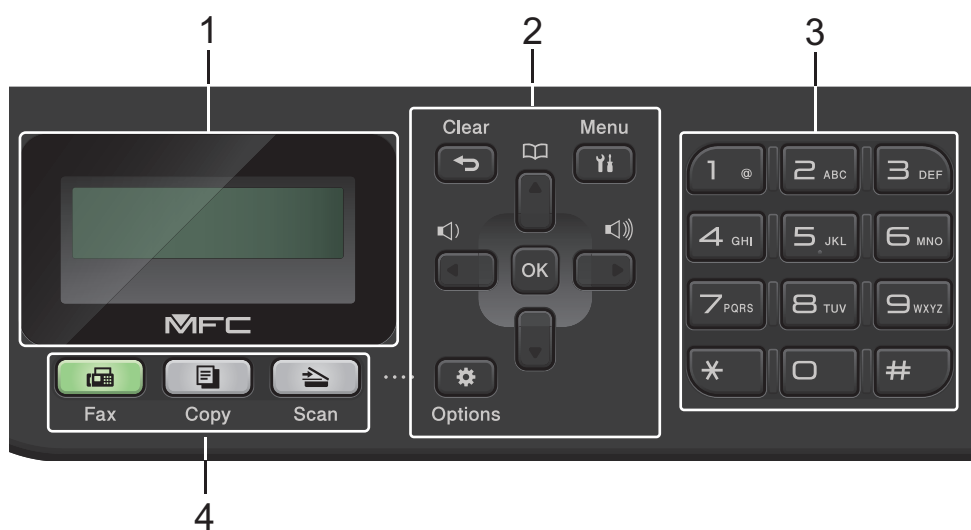

1. Liquid Crystal Display (LCD)

Geeft berichten weer die u helpen om het apparaat te installeren en te gebruiken.

Als het apparaat in Faxmodus is, geeft het LCD-scherm het volgende weer:

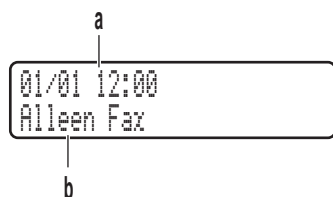

a. Datum & tijd

b. Ontvangstmodus

Wanneer u op **Copy (Kopie)** drukt, geeft het LCD-scherm het volgende weer:

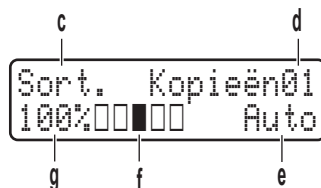

c. Type kopie

d. Aantal kopieën

e. Kwaliteit

f. Contrast

g. Kopieverhouding

2. Menuknoppen

Clear (Wis)

Druk hierop om ingevoerde gegevens te wissen of om de huidige instelling te annuleren.

Menu

Druk hierop om toegang te krijgen tot het menu voor het programmeren van uw apparaatinstellingen.

OK

Druk hierop om de instellingen van uw apparaat te bewaren.

◀ of ▶

Druk hierop om achteruit of vooruit door de menuselecties te bladeren.

▲ of ▼

- Druk hierop om omhoog of omlaag door de menu's en opties te bladeren.
- Druk hierop om de resolutie in Faxmodus te wijzigen.



Druk op  om toegang te krijgen tot snelkiesnummers.

Options (Opties)

Druk hierop om toegang te krijgen tot tijdelijke instellingen voor faxen, scannen of kopiëren.

3. Kiestoetsen

- Gebruik deze om fax- en telefoonnummers te bellen.
- Gebruik deze als een toetsenbord om tekst of tekens in te voeren.

4. Modusknoppen

Fax

Druk hierop om het apparaat in Faxmodus te plaatsen.

Copy (Kopie)

Druk hierop om het apparaat in Kopieermodus te plaatsen.

Scan

Druk hierop om het apparaat in Scanmodus te plaatsen.

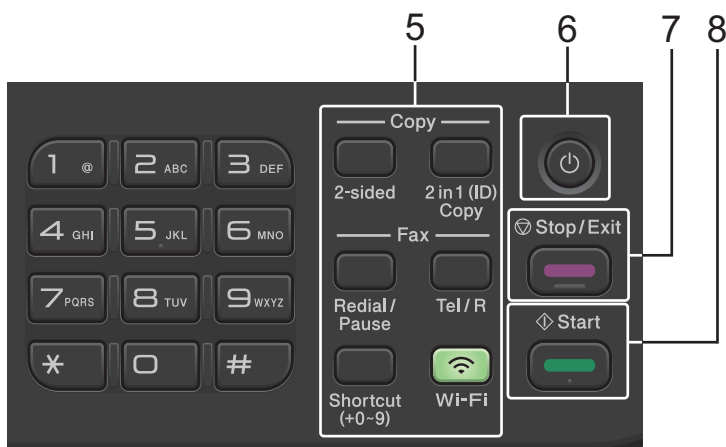

5. Functieknoppen

Redial/Pause (Herkies/Pauze)

Druk hierop om het laatst gebelde nummer te bellen. Deze knop voegt ook een pauze in bij het programmeren van snelkiesnummers of wanneer u handmatig een nummer kiest.

Tel/R

Druk op **Tel/R** om een telefoongesprek te voeren nadat u de externe hoorn tijdens het dubbel F/T-besignaal hebt opgepikt.

Wanneer u met een PBX (privécentrale) bent verbonden, gebruikt u deze knop om toegang te krijgen tot een buitenlijn, om een operator opnieuw te bellen of om een oproep door te sturen naar een ander toestel.

Wi-Fi (voor draadloze modellen)

Houd de knop **Wi-Fi** ingedrukt en start de installatie van de draadloze verbinding op uw computer. Volg de aanwijzingen op het scherm om een draadloze verbinding tussen uw apparaat en uw netwerk te installeren.

Wanneer het **Wi-Fi**-lampje brandt, is uw apparaat met een draadloos toegangspunt verbonden. Wanneer het **Wi-Fi**-licht knippert, is de draadloze verbinding uitgeschakeld of is uw apparaat bezig om zich met een draadloos toegangspunt te verbinden.

Resolution (Resolutie) (alleen voor bepaalde modellen)

Druk hierop om de faxresolutie te wijzigen.

2 in 1 (ID) Copy (2op1 (ID)kopie)

Druk hierop om beide zijden van een identiteitskaart op één pagina te kopiëren.

2-sided (2zijdig)



Druk hierop om op beide zijden van een vel papier te kopiëren.

Shortcut (Sneltoets)-knop

Bewaar en roep max. tien fax- en telefoonnummers op.

Om toegang te krijgen tot opgeslagen snelkoppelingsfax- en -telefoonnummers, houdt u de knop **Shortcut (Sneltoets)** ingedrukt en drukt u vervolgens bij de kiestoetsen op het snelkoppelingsnummer dat u aan het fax- of telefoonnummer heeft toegewezen.

6. Aan/uit-knop

- Schakel het apparaat in door op  te drukken.
- Schakel het apparaat uit door  ingedrukt te houden. De LCD geeft [Afsluiten] weer en blijft enkele seconden aan tot de LCD zichzelf uitschakelt. Als u een externe telefoon of antwoordapparaat hebt aangesloten, is het steeds beschikbaar.

7. Stop/Exit (Stop/Eindigen)

- Druk hierop om een handeling te stoppen.
- Druk hierop om een menu te verlaten.

8. Start

- Druk hierop om te starten met het verzenden van faxen.
- Druk hierop om het kopiëren te starten.
- Druk hierop om het scannen van documenten te starten.

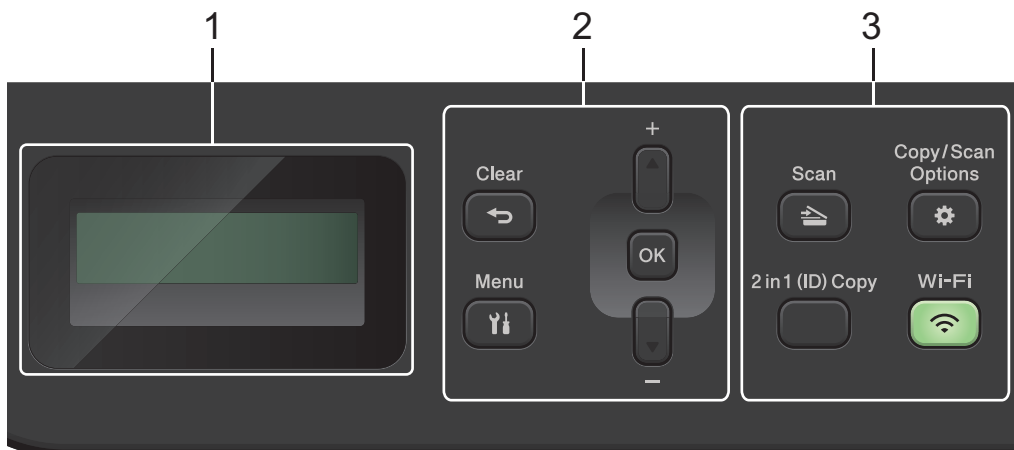

1. Liquid Crystal Display (LCD)

Geeft berichten weer die u helpen om het apparaat te installeren en te gebruiken. Als het apparaat Gereed of in Kopieermodus is, geeft de LCD het volgende weer:

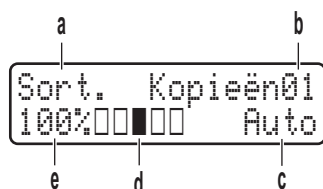

- a. Type kopie
- b. Aantal kopieën
- c. Kwaliteit
- d. Contrast
- e. Kopieverhouding

2. Menuknoppen

Menu

Druk hierop om toegang te krijgen tot het menu voor het programmeren van uw apparaatinstellingen.

Clear (Wis)

- Druk hierop om ingevoerde gegevens te wissen.
- Druk hierop om de huidige instelling te annuleren.

OK

Druk hierop om de instellingen van uw apparaat te bewaren.

▲ of ▼

Druk hierop om omhoog of omlaag door de menu's en opties te bladeren.

3. Functieknoppen

Copy/Scan Options (Kopie/Scan Opties)

Druk hierop om toegang te krijgen tot tijdelijke instellingen voor scannen of kopiëren.

Wi-Fi (voor draadloze modellen)

Houd de knop **Wi-Fi** ingedrukt en start de installatie van de draadloze verbinding op uw computer. Volg de aanwijzingen op het scherm om een draadloze verbinding tussen uw apparaat en uw netwerk te installeren.

Wanneer het **Wi-Fi**-lampje brandt, is uw apparaat met een draadloos toegangspunt verbonden. Wanneer het **Wi-Fi**-licht knippert, is de draadloze verbinding uitgeschakeld of is uw apparaat bezig om zich met een draadloos toegangspunt te verbinden.

Scan

Druk hierop om het apparaat in Scanmodus te plaatsen.

2 in 1 (ID) Copy (2op1 (ID)kopie)

Druk hierop om beide zijden van een identiteitskaart op één pagina te kopiëren.

2-sided (2zijdig) (alleen voor bepaalde modellen)

Druk hierop om op beide zijden van een vel papier te kopiëren.

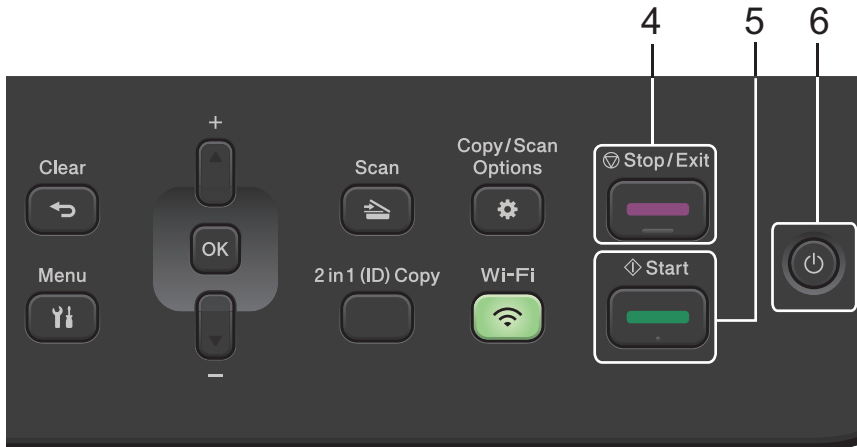



4. Stop/Exit (Stop/Eindigen)

- Druk hierop om een handeling te stoppen.
- Druk hierop om een menu te verlaten.

5. Start

- Druk hierop om het kopiëren te starten.
- Druk hierop om het scannen van documenten te starten.

6. Aan/uit-knop

- Schakel het apparaat in door op  te drukken.
- Schakel het apparaat uit door  ingedrukt te houden. De LCD geeft [Afsluiten] weer en blijft enkele seconden aan tot de LCD zichzelf uitschakelt.



Verwante informatie

- [Kennismaken met uw apparaat](#)

Overzicht van het bedieningspaneel

Gerelateerde modellen: DCP-L2660DW/DCP-L2665DW/MFC-L2860DWE/MFC-L2860DW/MFC-L2862DW/MFC-L2922DW

Het bedieningspaneel kan verschillen afhankelijk van uw model.

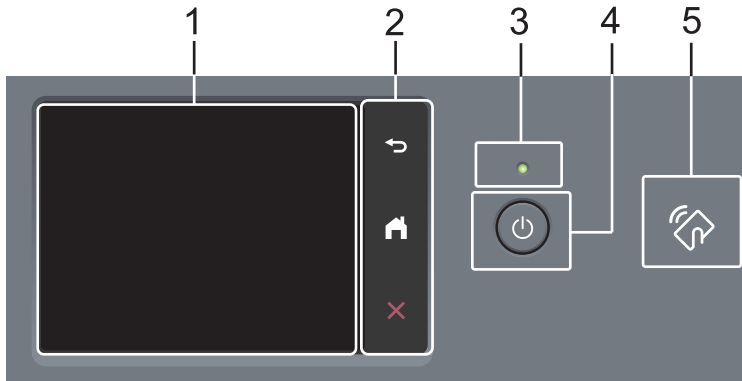

1. Touchscreen LCD-scherm (Liquid Crystal Display)

Krijg toegang tot menu's en opties door erop te drukken op het touchscreen.

2. Touchpaneel



(Terug)

Druk hierop om terug te keren naar het vorige menu.



(Beginscherm)

Hiermee kunt u teruggaan naar het beginscherm.





(Annuleren)

Druk hierop om een handeling te stoppen.

3. Aan/uit-indicatie

Het LED-lampje brandt afhankelijk van of het apparaat aan of uit staat.

4. Aan/uit

- Schakel het apparaat in door op  te drukken.
- Schakel het apparaat uit door  ingedrukt te houden. Op het touchscreen-LCD wordt [Afsluiten] weergegeven en het apparaat blijft nog een paar seconden aan voordat deze wordt uitgeschakeld. Als u een externe telefoon of antwoordapparaat hebt aangesloten, is het steeds beschikbaar.

5. Near Field Communication (NFC) (MFC-L2922DW)

Gebruik kaartverificatie indien beschikbaar door de chipkaart tegen het NFC-symbool op het apparaat te houden.

Verwante informatie

- [Kennismaken met uw apparaat](#)

Overzicht touchscreen LCD

Gerelateerde modellen: DCP-L2660DW/DCP-L2665DW/MFC-L2860DWE/MFC-L2860DW/MFC-L2862DW/MFC-L2922DW

Wanneer er een beginscherm wordt weergegeven, drukt u op ◀ of ▶ om de andere beginschermen weer te geven.

Op het beginscherm wordt de status van het apparaat weergegeven wanneer deze inactief is. Als dit scherm wordt weergegeven, betekent dit dat het apparaat gereed is voor de volgende opdracht.



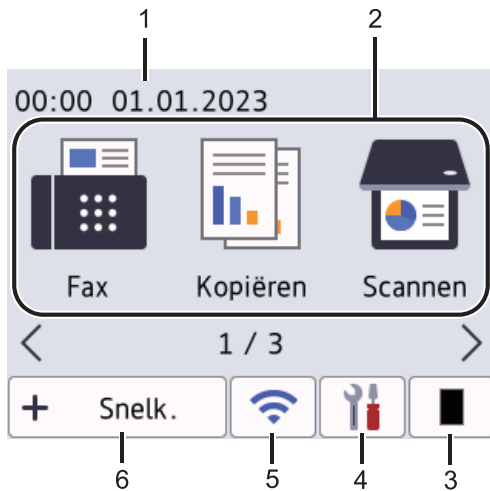



De beschikbare functies variëren afhankelijk van uw model.



1. Datum & tijd

Geeft de datum en tijd weer die op het apparaat zijn ingesteld.

2. Modi

-  **[Fax]**
Druk hierop om de faxmodus te openen.
-  **[Kopiëren]**
Druk hierop om de kopieermodus te openen.
-  **[Scannen]**
Druk hierop om de scanmodus te openen.
-  **[Beveiligd afdrukken]**
Druk hierop om toegang te krijgen tot de optie Afdruk beveiligen.
-  **[Web]**
Druk hierop om het Brother-apparaat met een internetservice te verbinden.
-  **[Apps]**
Druk hierop om verbinding te maken met de Brother Apps-service.
-  **[2 op 1 ID-kopie]**
Druk hierop om toegang te krijgen tot de 2-in-1 (ID) kopieeroptie.

3. Toner

Geeft de resterende levensduur van de toner weer. Druk hierop om het tonermenu weer te geven.

4.  [Instell.]

Druk hierop om het instellingenmenu weer te geven.

Als Setting Lock ingeschakeld is, wordt er een pictogram van een hangslot  weergegeven op het LCD-scherm. U moet het apparaat ontgrendelen om instellingen te kunnen aanpassen.

5. 

(Draadloze status voor draadloze modellen)

Druk hierop om de draadloze instellingen te configureren.

Als u een draadloze verbinding gebruikt, geeft een indicator met vier niveaus op elk van de beginschermen de kracht van het huidige draadloze signaal weer.

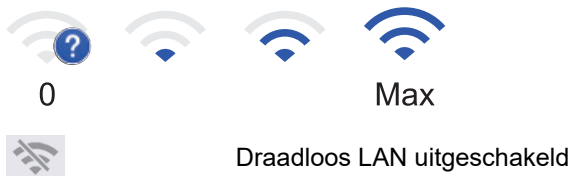

6.  Snelk. [Snelk.]

Druk hierop om snelkoppelingen te maken voor veelgebruikte handelingen zoals een fax verzenden, kopiëren, scannen en Web Connect gebruiken.



Er zijn drie tabbladen voor snelkoppelingen beschikbaar, met zes snelkoppelingen op elk tabblad met snelkoppelingen. Er zijn in totaal 18 snelkoppelingen mogelijk.

Bewaarde fax(en)





Het aantal ontvangen faxen in het geheugen wordt bovenaan het scherm weergegeven.

Druk op  en druk vervolgens op [Ja] om de faxen af te drukken.

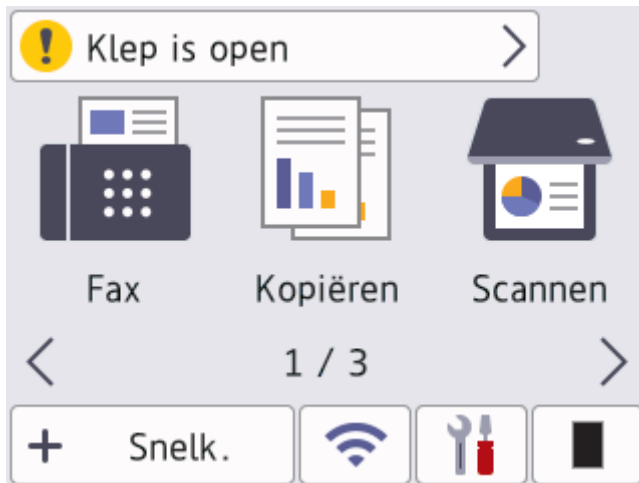
Waarschuwingspictogram



Het waarschuwingspictogram  verschijnt wanneer er een fout- of onderhoudsmelding is; druk op de berichtenzone om het te bekijken en druk vervolgens op  om terug te keren naar Gereed.

OPMERKING

Dit product maakt gebruik van het lettertype van ARPHIC TECHNOLOGY CO., LTD.

Verwante informatie

- [Kennismaken met uw apparaat](#)

Hoe navigeren op de touchscreen LCD

Gerelateerde modellen: DCP-L2660DW/DCP-L2665DW/MFC-L2860DWE/MFC-L2860DW/MFC-L2862DW/MFC-L2922DW

Druk met uw vinger op de LCD om deze te bedienen. Om alle opties weer te geven en er toegang toe te krijgen, drukt u op ◀▶ of ▲▼ op de LCD om erdoor te bladeren.

De volgende stappen leggen uit hoe u navigeert door het wijzigen van een machine-instelling. In dit voorbeeld wordt de instelling van de achtergrond van de LCD gewijzigd van [Licht] naar [Normaal].

BELANGRIJK

Druk NOOIT op de LCD met een scherp voorwerp zoals een pen of stylus. Dit kan het apparaat beschadigen.

OPMERKING

Raak de LCD NOOIT aan onmiddellijk nadat u het netsnoer in het stopcontact stak of het apparaat inschakelde. Dit kan een storing veroorzaken.

1. Druk op  ([Instell.]).
2. Druk op [Alle instell.].
3. Druk op ▲ of ▼ om de optie [Standaardinst.] weer te geven en druk vervolgens op [Standaardinst.].

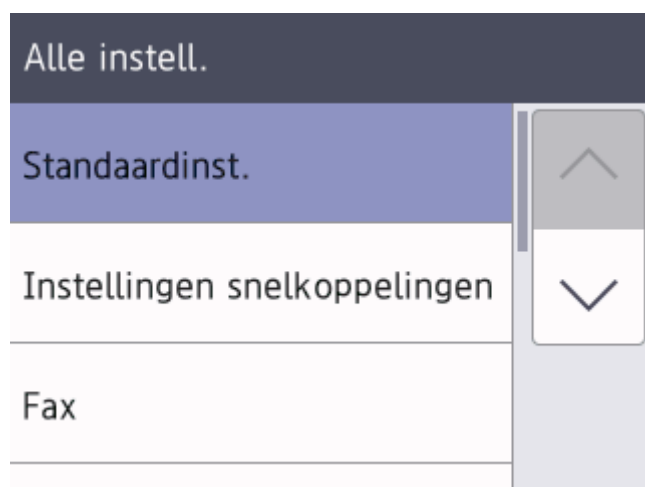

4. Druk op ▲ of ▼ om de optie [LCD-instell.] weer te geven en druk vervolgens op [LCD-instell.].

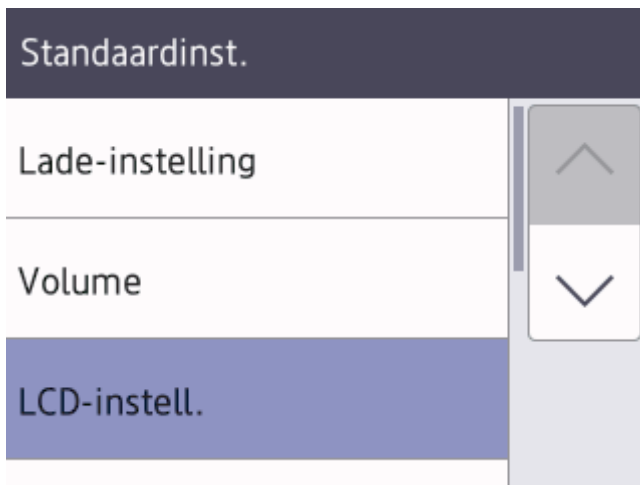

5. Druk op [Schermverlicht].

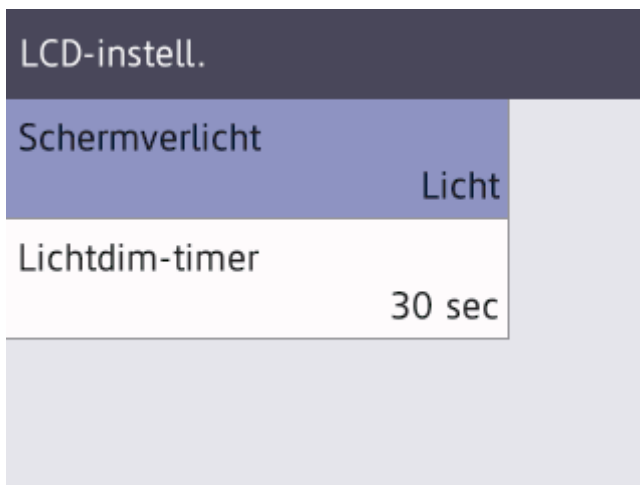

6. Druk op [Normaal].

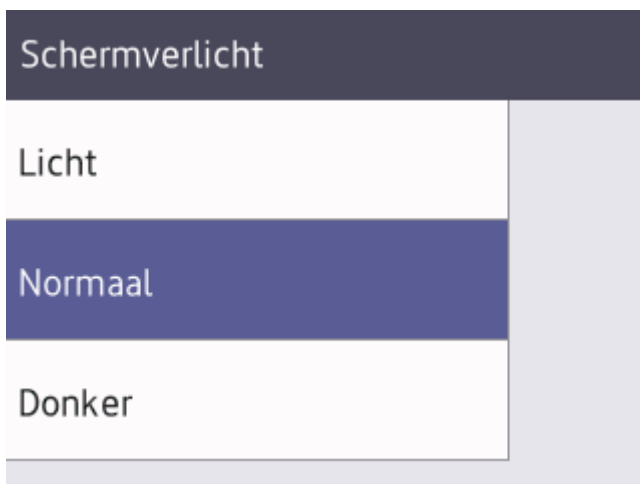

7. Druk op .

Verwante informatie



- [Kennismaken met uw apparaat](#)

Hoofdbeginscherm instellen

Gerelateerde modellen: DCP-L2660DW/DCP-L2665DW/MFC-L2860DWE/MFC-L2860DW/MFC-L2862DW/MFC-L2922DW

U kunt de LCD zo instellen dat een specifiek beginscherm of scherm met snelkoppelingen wordt weergegeven.

Wanneer het apparaat inactief is of u op  drukt, keert het touchscreen terug naar het ingestelde scherm.

1. Druk op  [Instell.] > [Alle instell.] > [Standaardinst.] > [Scherminst.] > [Startscherm].
2. Druk op ▲ of ▼ om de scherminstellingen weer te geven en druk dan op de gewenste instelling.
3. Druk op .

Het LCD-scherm geeft het door u geselecteerde scherm weer. U kunt dit hoofdscherm naar wens aanpassen.



Verwante informatie

- [Kennismaken met uw apparaat](#)

Overzicht instellingenschermb

Gerelateerde modellen: DCP-L2660DW/DCP-L2665DW/MFC-L2860DWE/MFC-L2860DW/MFC-L2862DW/MFC-L2922DW

Druk op  om de huidige machinestatus op de LCD te bekijken.

Via het instellingenmenu hebt u toegang tot alle instellingen van uw apparaat.

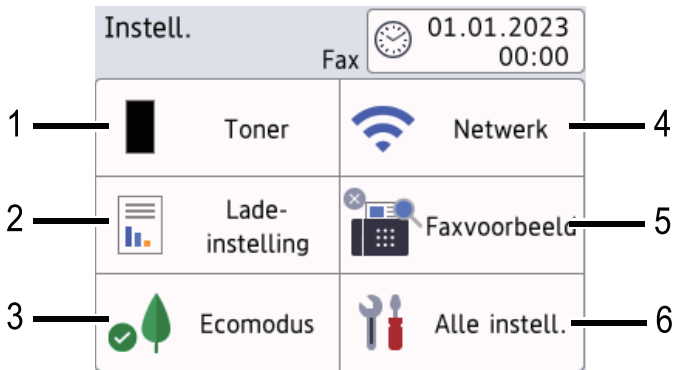

1. Toner

- Geeft de resterende levensduur van de toner weer.
- Druk hierop om toegang te krijgen tot het [Toner]-menu.

2. Lade-instelling

Druk hierop om de instellingen van het papierformaat en papiertype te wijzigen.

3. Ecostand

Druk hierop om toegang te krijgen tot het [Ecomodus]-menu.

4. Netwerk

- Druk hierop om een netwerkverbinding op te stellen.
- Een indicator met vier niveaus op het scherm geeft de kracht van het huidige draadloze signaal weer als u een draadloze verbinding gebruikt.

5. Faxvoorbeeld of Wi-Fi Direct

- Faxvoorbeeld (MFC-L2860DWE/MFC-L2860DW/MFC-L2862DW/MFC-L2922DW)
Druk hierop om toegang te krijgen tot het [Faxvoorbeeld]-menu.
- Wi-Fi Direct (DCP-L2660DW/DCP-L2665DW)
Druk hierop om een Wi-Fi Direct®-netwerkverbinding in te stellen.

6. Alle instellingen

Druk hierop om toegang te krijgen tot de instellingen van het apparaat.



Verwante informatie

- [Kennismaken met uw apparaat](#)

Tekst invoeren op uw apparaat

>> DCP-L2600D/DCP-L2620DW/DCP-L2622DW/DCP-L2627DW/DCP-L2627DWXL/DCP-L2627DWE/
DCP-L2640DN
>> MFC-L2802DN/MFC-L2800DW/MFC-L2802DW/MFC-L2827DWXL/MFC-L2827DW/MFC-L2835DW
>> DCP-L2660DW/DCP-L2665DW/MFC-L2860DWE/MFC-L2860DW/MFC-L2862DW/MFC-L2922DW

DCP-L2600D/DCP-L2620DW/DCP-L2622DW/DCP-L2627DW/DCP-L2627DWXL/ DCP-L2627DWE/DCP-L2640DN

Als er tekst vereist is, voer dan tekens in op het apparaat. De tekens die beschikbaar zijn kunnen variëren afhankelijk van de uitgevoerde bewerking.

- Houd ▲ of ▼ ingedrukt of druk er herhaaldelijk op om een teken uit deze lijst te selecteren:
0123456789abcdefghijklmnopqrstuvwxyzABCDEFGHIJKLMNOPQRSTUVWXYZ(space)!"#\$%&'()*+,-./:;<=>?
@[^_`{}~
- Druk op **OK** wanneer het gewenste teken of symbool wordt weergegeven en voert vervolgens het volgende teken in.
- Druk op **Clear (Wis)** om de foutief ingevoerde tekens te wissen.

MFC-L2802DN/MFC-L2800DW/MFC-L2802DW/MFC-L2827DWXL/MFC-L2827DW/ MFC-L2835DW

Als er tekst vereist is, voer dan tekens in op het apparaat. De tekens die beschikbaar zijn kunnen variëren afhankelijk van de uitgevoerde bewerking.

De knoppen 0, # en * worden voor speciale tekens gebruikt.

(Voor het Cyrillisch) De knoppen # en * worden voor speciale tekens gebruikt.

- Druk zoveel maal op de geschikte kiestoetsknop als in deze referentietabel wordt getoond om het gewenste teken te verkrijgen.

Druk op de knop	Eenmaal	Tweemaal	Driemaal	Viermaal	Vijfmaal	Zesmaal	Zevenmaal	Achttmaal	Negenmaal
1	@	.	/	1	@	.	/	1	@
2	a	b	c	A	B	C	2	a	b
3	d	e	f	D	E	F	3	d	e
4	g	h	i	G	H	I	4	g	h
5	j	k	l	J	K	L	5	j	k
6	m	n	o	M	N	O	6	m	n
7	p	q	r	s	P	Q	R	S	7
8	t	u	v	T	U	V	8	t	u
9	w	x	y	z	W	X	Y	Z	9

(Voor het Cyrillisch)

Druk op de knop	Eenmaal	Tweemaal	Driemaal	Viermaal	Vijfmaal	Zesmaal	Zevenmaal	Achttmaal	Negenmaal	Tienmaal	Elfmaal	Twaalfmaal	Dertienmaal
2	A	B	C	a	b	c	A	Б	В	Г	2	A	B
3	D	E	F	d	e	f	Д	Е	Ё	Ж	3	D	E
4	G	H	I	g	h	i	З	И	Й	К	4	G	H
5	J	K	L	j	k	l	Л	М	Н	О	5	J	K

Druk op de knop	Eenmaal	Tweemaal	Driemaal	Viermaal	Vijfmaal	Zesmaal	Zevenmaal	Achtmaal	Negeenmaal	Tienmaal	Elfmaal	Twaalfmaal	Dertienmaal
6	M	N	O	m	n	o	П	P	С	Т	6	М	Н
7	P	Q	R	S	p	q	r	s	У	Ф	X	Ц	7
8	T	U	V	t	u	v	Ч	Ш	Щ	Ъ	Ы	8	Т
9	W	X	Y	Z	w	x	y	z	Ь	Э	Ю	Я	9

- Spaties invoegen

Om een spatie in een faxnummer in te voegen, drukt u tussen cijfers eenmaal op ►. Om een spatie in een naam in te voegen, drukt u tussen tekens tweemaal op ►.

- Correcties maken

Als u een onjuist teken hebt ingevoerd en u die wilt wijzigen, drukt u op ◀ of ▶ om de cursor naar het onjuiste teken te verplaatsen en drukt u dan op **Clear (Wis)**.

- Letters herhalen

Om een letter op dezelfde knop in te voeren als de vorige letter, drukt u op ► om de cursor naar rechts te verplaatsen voordat u opnieuw op de knop drukt.

- Speciale symbolen en tekens



Druk op *, # of 0, druk vervolgens op ◀ of ▶ om de cursor naar het gewenste symbool of teken te verplaatsen. Druk op **OK** om het te selecteren. De symbolen en tekens die op kiestoetsknoppen beschikbaar zijn, worden in de tabel getoond.

Druk op *	(spatie) ! " # \$ % & ' () * + , - . / €
Druk op #	:: ; < = > ? @ [] ^ _ \ ~ ' { }
Druk op 0 (niet beschikbaar voor het Cyrillisch)	À Á 0

DCP-L2660DW/DCP-L2665DW/MFC-L2860DWE/MFC-L2860DW/MFC-L2862DW/MFC-L2922DW

- Wanneer u tekst op uw apparaat moet invoeren, verschijnt een toetsenbord op de LCD.
- De beschikbare tekens kunnen verschillen afhankelijk van uw land.
- De toetsenbordindeling kan variëren afhankelijk van de uitgevoerde bewerking.





- Druk op  om te schakelen tussen letters, cijfers en speciale tekens.
- Druk op  om te schakelen tussen kleine en hoofdletters.
- Om de cursor naar links of rechts te verplaatsen, drukt u op ◀ of ▶.

Spaties invoegen

- Om een spatie in te voeren drukt u op [Spatie].

Correcties maken

- Als u een teken foutief hebt ingevoerd en dit wilt aanpassen, drukt u op ◀ of ▶ om de cursor naar het onjuiste teken te verplaatsen en drukt u op . Voer het juiste teken in.
- Om een teken in te voeren drukt u op ◀ of ▶ om de cursor naar de juiste plaats te bewegen, en voert u vervolgens het teken in.
- Druk op  voor elk teken dat u wilt wissen, of houd  ingedrukt om alle tekens te wissen.



Verwante informatie



- [Kennismaken met uw apparaat](#)

Gerelateerde onderwerpen:

- [Uw apparaat configureren voor een draadloos netwerk met behulp van de installatiewizard van het bedieningspaneel van het apparaat](#)
 - [Uw apparaat configureren voor een draadloos netwerk wanneer de SSID niet wordt uitgezonden](#)
 - [Uw stations-ID instellen](#)
 - [Het wachtwoord van Setting Lock instellen](#)
 - [Een account op uw Brother-apparaat registreren voor Brother Web Connect](#)
 - [Downloaden en afdrucken met webservices](#)
-

Hulpprogramma's van Brother openen (Windows)

Brother Utilities is een programma om toepassingen op te starten dat gemakkelijk toegang biedt tot alle op uw apparaat geïnstalleerde Brother-toepassingen.

- Voer een van de volgende handelingen uit:
 - (Windows 11)
Klik op  > **Alle apps** > **Brother** > **Brother Utilities**.
 - (Windows 10)
Klik op  > **Brother** > **Brother Utilities**.
- Selecteer uw apparaat.

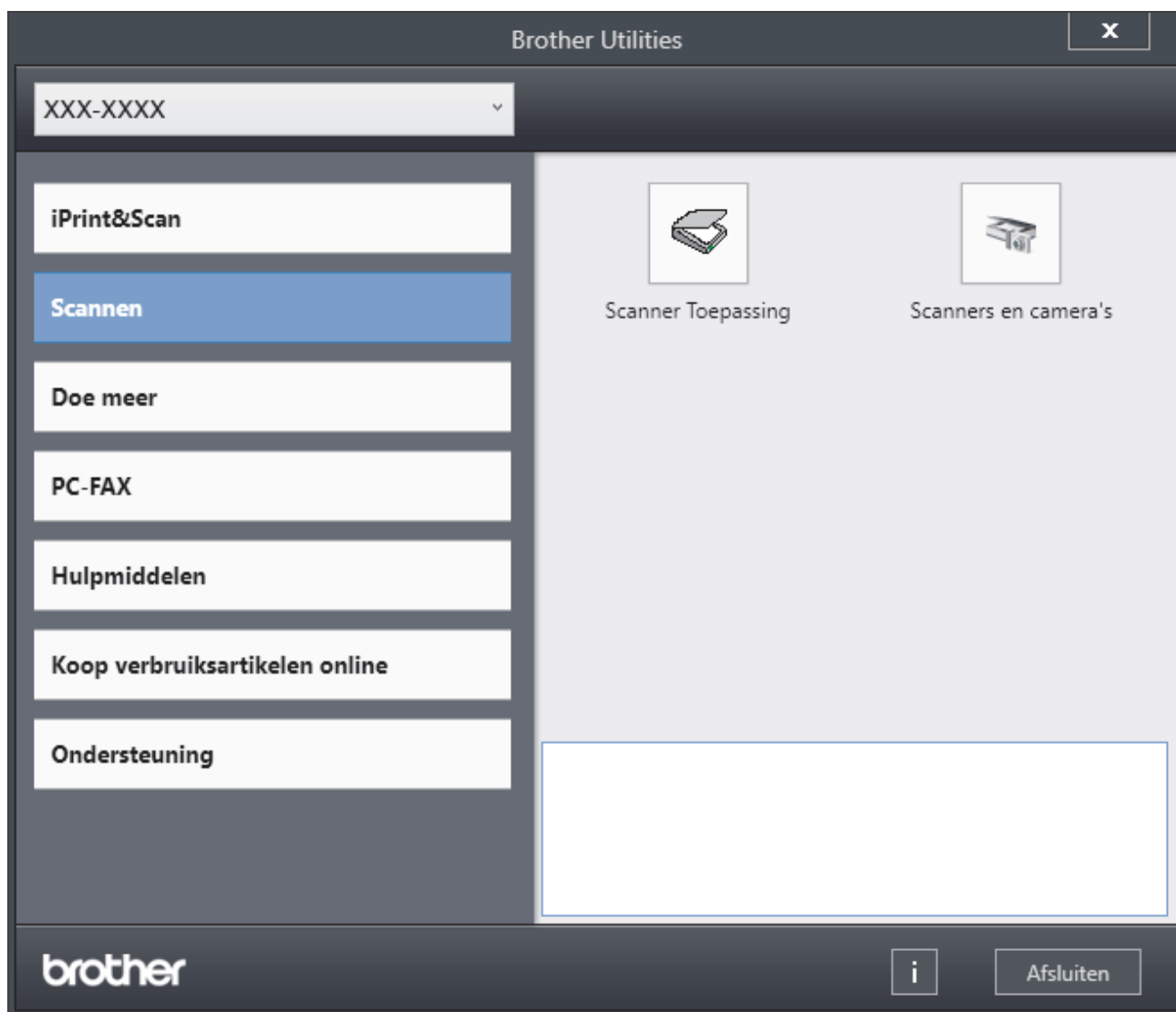

- Kies de gewenste optie.

Verwante informatie

- [Kennismaken met uw apparaat](#)
 - [De installatie van de software en drivers ongedaan maken \(Windows\)](#)

De installatie van de software en drivers ongedaan maken (Windows)

1. Voer een van de volgende handelingen uit:
 - Windows 11
Klik op  > **Alle apps** > **Brother** > **Brother Utilities**.
 - Windows 10
Klik op  > **Brother** > **Brother Utilities**.
2. Selecteer uw model in de vervolgkeuzelijst (als dat nog niet is geselecteerd).
3. Klik op **Hulpmiddelen** in de linkernavigatiebalk.
 - Als het pictogram **Meldingen voor software-updates** zichtbaar is, selecteert u dit en vervolgens klikt u op **Nu controleren** > **Controleren op software-updates** > **Updaten**. Volg de aanwijzingen op het scherm.
 - Als het pictogram **Meldingen voor software-updates** niet zichtbaar is, gaat u naar de volgende stap.
4. Klik op **Installatie ongedaan maken** in het gedeelte **Hulpmiddelen** van **Brother Utilities**.
Volg de instructies in het dialoogvenster om de installatie van de software en drivers ongedaan te maken.



Verwante informatie



- [Hulpprogramma's van Brother openen \(Windows\)](#)

Brother iPrint&Scan openen (Windows/Mac)

Gebruik Brother iPrint&Scan voor Windows en Mac om af te drukken vanaf uw computer.

- Deze functie is niet beschikbaar in landen waarvoor exportvoorwaarden gelden.
 - **De nieuwste versie downloaden:**
 - Voor Windows:
Ga naar de **Downloads**-pagina van uw model op support.brother.com/downloads en download en installeer Brother iPrint&Scan.
 - Voor Mac: (DCP-L2620DW/DCP-L2622DW/DCP-L2627DW/DCP-L2627DWXL/DCP-L2627DWE/DCP-L2640DN/DCP-L2660DW/DCP-L2665DW/MFC-L2802DN/MFC-L2800DW/MFC-L2802DW/MFC-L2827DWXL/MFC-L2827DW/MFC-L2835DW/MFC-L2860DWE/MFC-L2860DW/MFC-L2862DW/MFC-L2922DW)
Download en installeer Brother iPrint&Scan via de Apple App Store.
- Installeer desgevraagd de benodigde driver en software voor het apparaat. Download de nieuwste driver en software voor uw apparaat op de **Downloads**-pagina van uw model op support.brother.com/downloads.

1. Voer een van de volgende handelingen uit:

- Windows 11
Klik op  > **Alle apps** > **Brother** > **Brother iPrint&Scan**.
- Windows 10
Klik op  > **Brother** > **Brother iPrint&Scan**.

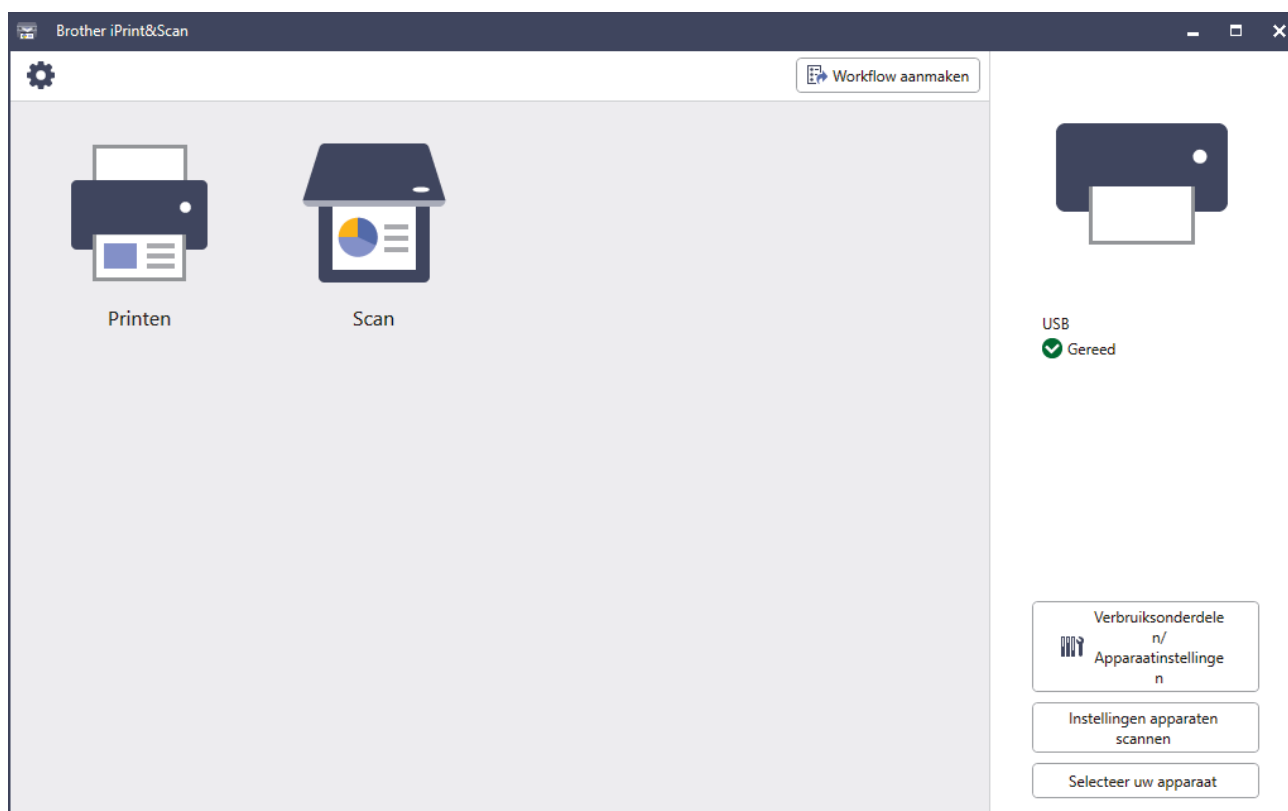

Het werkelijke scherm kan er anders uitzien, afhankelijk van de versie van de toepassing.

✓ Verwante informatie

- [Kennismaken met uw apparaat](#)

Gerelateerde onderwerpen:

- [Brother Mobile Connect](#)
 - [Scannen met Brother iPrint&Scan \(Windows/Mac\)](#)
 - [De scanknopinstellingen wijzigen met Brother iPrint&Scan](#)
-

Locaties van de in-/uitgangspoorten op uw apparaat

De in-/uitgangspoorten bevinden zich op de voor- en achterkant van uw apparaat.

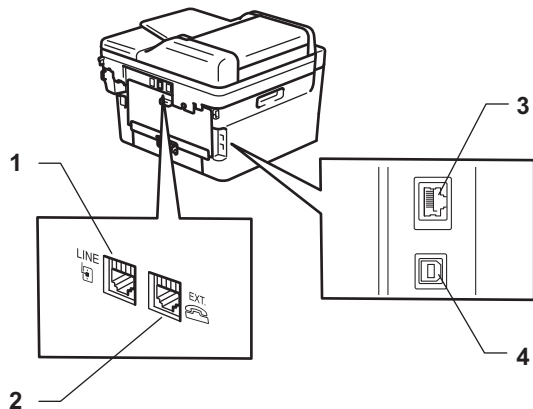

1. LINE-aansluiting (Voor MFC-modellen)
2. EXT-aansluiting (Voor MFC-modellen)
3. 10BASE-T / 100BASE-TX-poort (Voor netwerkmodellen)
4. USB-poort

Volg bij het aansluiten van de USB- of netwerkkabel de instructies in de software/het driverinstallatieprogramma.

Voor de installatie van het stuurprogramma en de software voor het apparaat gaat u naar de pagina **Downloads** van uw model op support.brother.com/downloads.



Verwante informatie

- [Kennismaken met uw apparaat](#)

Papierverwerking

- [Papier plaatsen](#)
- [Papierinstellingen](#)
- [Aanbevolen afdrukmedia](#)
- [Documenten plaatsen](#)
- [Onscanbare en onbedrukbare gebieden](#)
- [Speciaal papier gebruiken](#)

Papier plaatsen

- Papier in de papierlade plaatsen
- Normaal papier, dun papier, kringlooppapier en bankpostpapier in de sleuf voor handmatige invoer plaatsen en afdrukken
- Dik papier en etiketten in de sleuf voor handmatige invoer plaatsen en erop afdrukken
- Enveloppen plaatsen in de sleuf voor handmatige invoer en erop afdrukken

Papier in de papierlade plaatsen

- Als de instelling Papier controleren op Aan staat en u de papierlade uit het apparaat trekt, kan een bericht op het LCD-scherm verschijnen met de vraag of u het papierformaat en papierstype wilt wijzigen. Zo nodig kunt u dit doen aan de hand van de instructies op het LCD-scherm.
- Wanneer u een ander papierformaat en -type in de lade plaatst, moet u ook de instelling voor het papierformaat en -type op het apparaat of de computer wijzigen.

1. Trek de papierlade volledig uit het apparaat.

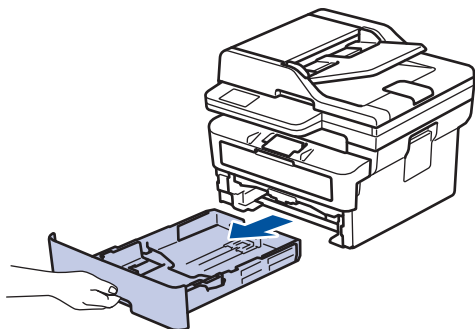

2. Druk op en schuif de papiergeleiders zodat het papier past.
Druk op de groene ontgrendelingshendels om de papiergeleiders te schuiven.

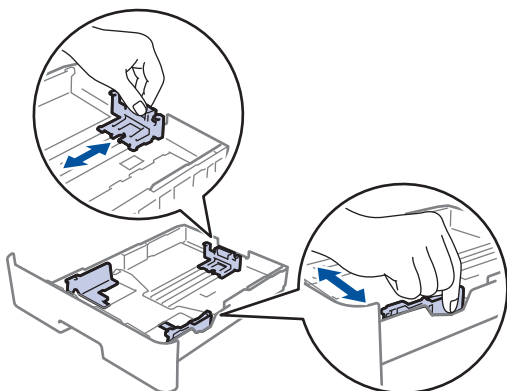

3. Waaier de stapel papier goed.
4. Plaats papier met de afdrukzijde *naar beneden* in de papierlade.
5. Zorg ervoor dat het papier zich onder de maximaanduiding bevindt (▼▼▼).
Als u de papierlade te hoog vult, kan het papier vastlopen.

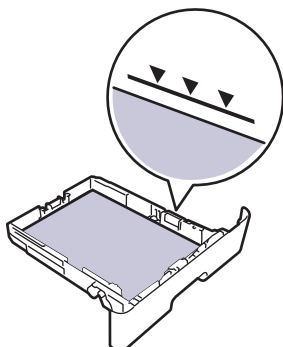

6. Druk de papierlade voorzichtig volledig in het apparaat.

7. Til de steunklep op zodat het papier niet van de uitvoerlade valt.

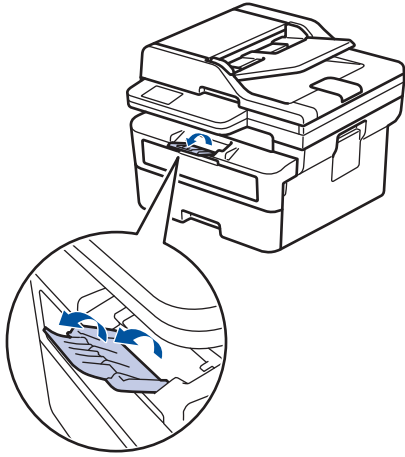

Verwante informatie

- Papier plaatsen
 - Apparaatinstellingen wijzigen om af te drukken op voorgedrukt papier vanuit de papierlade
-

Apparaatinstellingen wijzigen om af te drukken op voorgedrukt papier vanuit de papierlade

Wanneer u voorbedrukt papier gebruikt voor tweezijdig afdrukken, wijzigt u de apparaatinstellingen.



- Plaats NOOIT verschillende formaten en soorten papier tegelijkertijd in de papierlade. Hierdoor kan papier vastlopen of slecht worden ingevoerd.
- Als de afdrukpositie foutief is uitgelijnd met voorbedrukte objecten, kunt u de afdrukpositie aanpassen via de instelling Afdrukpositie voor de papierlade.
- Afhankelijk van de afdrukmethode en het inkttype is het mogelijk dat bepaalde soorten voorgedrukt papier afdrukvlekken veroorzaken.

Afdrukstand

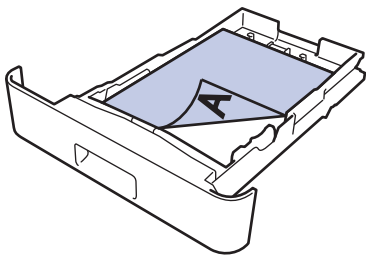
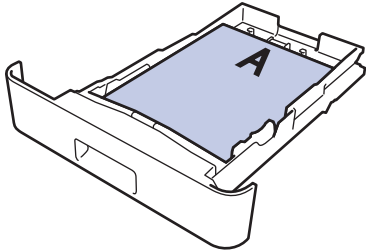
	Voor enkelzijdig afdrukken <ul style="list-style-type: none">• omlaag gericht• bovenrand naar de voorzijde van de papierlade gericht
	Voor automatische tweezijdig afdrukken (inbinden aan lange zijde) <ul style="list-style-type: none">• omhoog gericht• onderrand naar de voorzijde van de papierlade gericht

>> DCP-L2600D/DCP-L2620DW/DCP-L2622DW/DCP-L2627DW/DCP-L2627DWXL/DCP-L2627DWE/
DCP-L2640DN/MFC-L2802DN/MFC-L2800DW/MFC-L2802DW/MFC-L2827DWXL/MFC-L2827DW/
MFC-L2835DW

>> DCP-L2660DW/DCP-L2665DW/MFC-L2860DWE/MFC-L2860DW/MFC-L2862DW/MFC-L2922DW

**DCP-L2600D/DCP-L2620DW/DCP-L2622DW/DCP-L2627DW/DCP-L2627DWXL/
DCP-L2627DWE/DCP-L2640DN/MFC-L2802DN/MFC-L2800DW/MFC-L2802DW/
MFC-L2827DWXL/MFC-L2827DW/MFC-L2835DW**

1. Druk op **Menu**.
2. Druk op ▲ of ▼ om het volgende te selecteren:
 - a. Selecteer [Printer]. Druk op **OK**.
 - b. Selecteer [Tweezijdig]. Druk op **OK**.
 - c. Selecteer [Eén afbeelding]. Druk op **OK**.
 - d. Selecteer [2-zijd. invoer]. Druk op **OK**.
3. Druk op **Stop/Exit (Stop/Eindigen)**.

**DCP-L2660DW/DCP-L2665DW/MFC-L2860DWE/MFC-L2860DW/MFC-L2862DW/
MFC-L2922DW**

1. Druk op  [Instell.] > [Alle instell.] > [Printer] > [Tweezijdig] > [Eén afbeelding] > [2-zijd. invoer].

2. Druk op .



Verwante informatie

- [Papier in de papierlade plaatsen](#)
-

Normaal papier, dun papier, kringlooppapier en bankpostpapier in de sleuf voor handmatige invoer plaatsen en afdrucken

Wanneer u een ander papierformaat in de lade plaatst, moet u ook de instelling voor het papierformaat op het apparaat of computer wijzigen.

1. Til de steunklep op zodat het papier niet van de documentuitvoer met bedrukte zijde naar beneden valt.

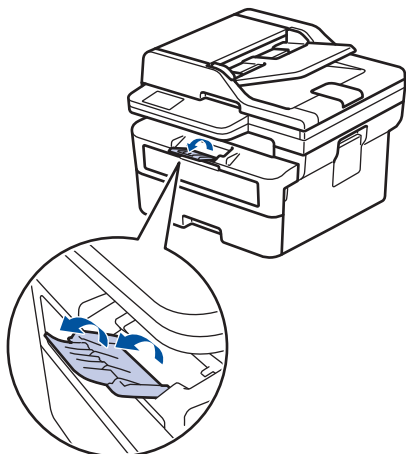

2. Open het deksel van sleuf voor handmatige invoer.

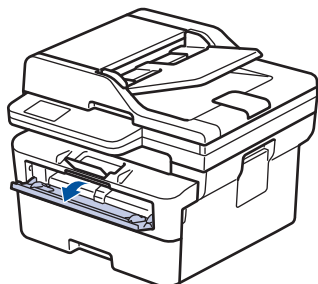

3. Gebruik beide handen om de papiergeleiders van de sleuf voor handmatige invoer te schuiven naar de breedte van het papier dat u gebruikt.

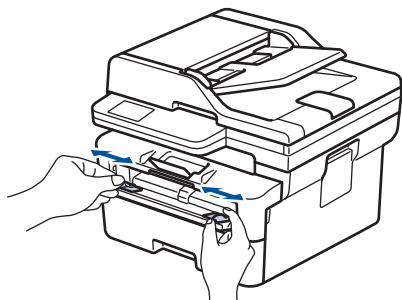

4. Plaats met beide handen een vel papier in de sleuf voor handmatige invoer. Het papier moet tegen de papierinvoerrol komen. Wanneer u het apparaat voelt trekken, laat u los.

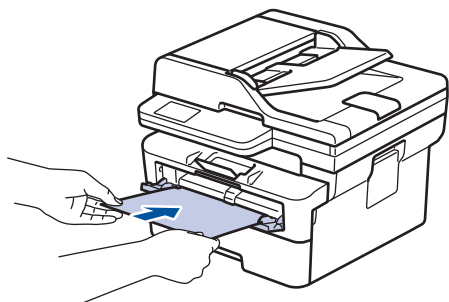



- Plaats papier in de sleuf voor handmatige invoer met de *afdrukzijde naar boven*.
- Zorg ervoor dat het papier recht en in de correctie positie in de sleuf voor handmatige invoer zit. Als dat niet het geval is, kan het papier niet goed worden ingevoerd, wat leidt tot een slechte afdruk of vastgelopen papier.
- Om een kleine afdruk uit de uitvoerlade te verwijderen, tilt u met beide handen het scannerdeksel op.

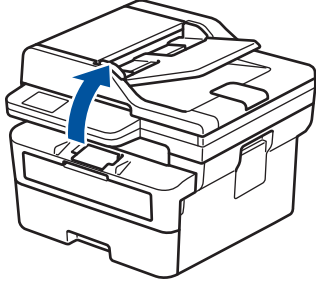

- U kunt het apparaat nog steeds gebruiken wanneer het scannerdeksel omhoog staat. Om het scannerdeksel te sluiten, duwt u het voorzichtig met beide handen omlaag.

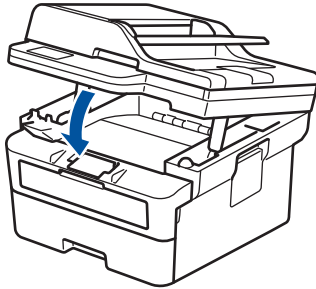

5. Stuur uw afdruktaak naar het apparaat.



Wijzig uw afdrukvoorkeuren in het afdrukscherm.

6. Wanneer de gedrukte pagina uit het apparaat komt, plaatst u het volgende vel papier in de sleuf voor handmatige invoer. Herhaal dit voor elke pagina die u wilt afdrukken.



Verwante informatie

- [Papier plaatsen](#)

Dik papier en etiketten in de sleuf voor handmatige invoer plaatsen en erop afdrucken

Wanneer u een ander papierformaat in de lade plaatst, moet u ook de instelling voor het papierformaat op het apparaat of computer wijzigen.

1. Maak de achterklep van het apparaat (documentuitvoer met bedrukte zijde naar boven) open.

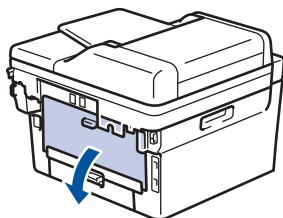

Het apparaat stelt vervolgens automatisch de handmatige invoermodus in wanneer u papier in de sleuf voor handmatige invoer plaatst.

2. Open vooraan het apparaat de klep van de sleuf voor handmatige invoer.

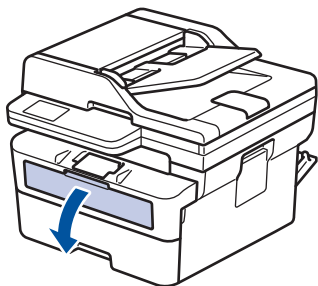

3. Gebruik beide handen om de papiergeleiders van de sleuf voor handmatige invoer te schuiven naar de breedte van het papier dat u gebruikt.

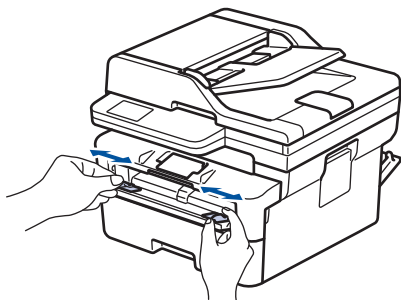

4. Plaats met beide handen een vel papier in de sleuf voor handmatige invoer. Het papier moet tegen de papierinvoerrol komen. Wanneer u het apparaat voelt trekken, laat u los.

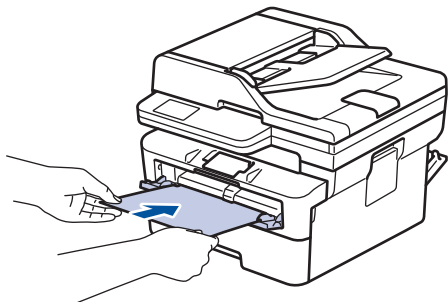



- Plaats papier in de sleuf voor handmatige invoer met de *afdrukzijde naar boven*.
- Trek het papier helemaal naar buiten als u het opnieuw in de sleuf voor handmatige invoer moet plaatsen.
- Plaats slechts één vel papier per keer in de sleuf voor handmatige invoer, anders kan het papier vastlopen.
- Zorg ervoor dat het papier recht en in de correctie positie in de sleuf voor handmatige invoer zit. Als dat niet het geval is, kan het papier niet goed worden ingevoerd, wat leidt tot een slechte afdruk of vastgelopen papier.

5. Stuur uw afdruktaak naar het apparaat.



Wijzig uw afdrukvoorkeuren in het afdrukscherm.

6. Wanneer de gedrukte pagina uit de achterkant van het apparaat komt, plaatst u het volgende vel papier in de sleuf voor handmatige invoer. Herhaal dit voor elke pagina die u wilt afdrucken.
7. Wanneer het afdrucken klaar is, doet u de achterklep (documentuitvoer met bedrukte zijde naar boven) op zo'n manier dicht dat deze in de gesloten positie vastklikt.



Verwante informatie

- [Papier plaatsen](#)

Enveloppen plaatsen in de sleuf voor handmatige invoer en erop afdrukken

Druk voordat u de enveloppen plaatst de hoeken en zijkanten van de enveloppen zo plat mogelijk.

Wanneer u een ander papierformaat in de lade plaatst, moet u ook de instelling voor het papierformaat op het apparaat of computer wijzigen.

1. Maak de achterklep van het apparaat (documentuitvoer met bedrukte zijde naar boven) open.

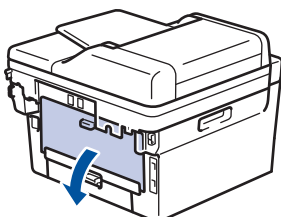

 Het apparaat stelt vervolgens automatisch de handmatige invoermodus in wanneer u papier in de sleuf voor handmatige invoer plaatst.

2. Trek de twee groene hendels omlaag, een aan de linkerzijde en een aan de rechterzijde, zoals in de afbeelding getoond.

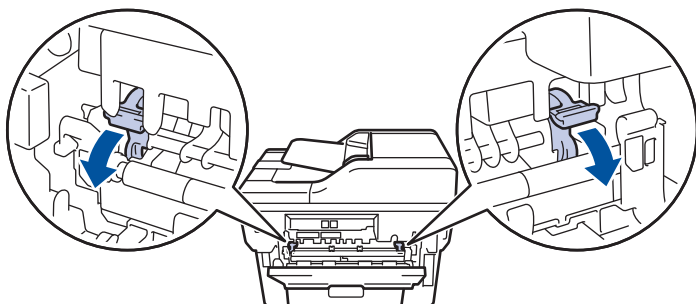

3. Open vooraan het apparaat de klep van de sleuf voor handmatige invoer.

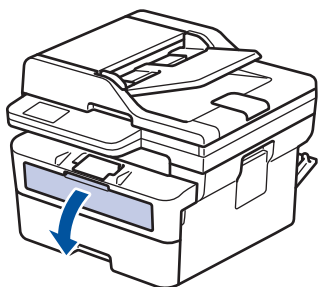

4. Gebruik beide handen om de papiergeleiders van de sleuf voor handmatige invoer te schuiven naar de breedte van het papier dat u gebruikt.

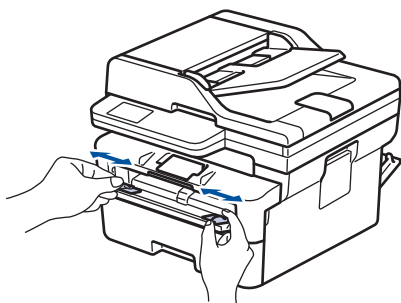

5. Plaats met beide handen een enveloppe in de sleuf voor handmatige invoer tot de bovenkant de papierinvoerrol raakt. Wanneer u het apparaat voelt trekken, laat u los.

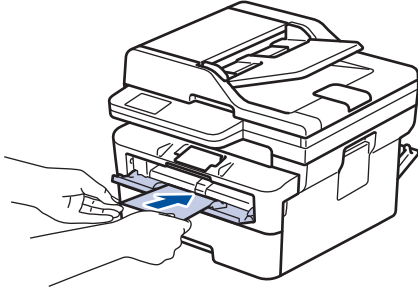

- Plaats de enveloppe in de sleuf voor handmatige invoer met de *afdrukzijde naar boven*.
 - Trek de enveloppe er volledig uit wanneer u de enveloppe opnieuw in de sleuf voor handmatige invoer plaatst.
 - Plaats slechts één enveloppe per keer in de sleuf voor handmatige invoer, anders kan het vastlopen.
 - Zorg ervoor dat de enveloppe recht en in de correctie positie op de sleuf voor handmatige invoer zit. Zoniet, wordt de enveloppe mogelijk niet correct ingevoerd, wat leidt tot een slechte afdruk of vastgelopen papier.
6. Stuur uw afdruktaak naar het apparaat.

 Wijzig uw afdrukvoorkeuren in het dialoogvenster Afdrukken.

Instellingen	Opties voor enveloppen
Papierformaat	Com-10 DL C5 Monarch
Mediatype	Enveloppen Env. Dik Env. Dun

7. Wanneer de gedrukte enveloppe uit de machine komt, plaatst u de volgende enveloppe. Herhaal dit voor elke enveloppe die u wilt afdrukken.
8. Zodra u klaar bent met afdrukken, plaatst u de in de vorige stap door u verplaatste twee groene hendels terug naar hun originele stand.
9. Wanneer het afdrukken klaar is, doet u de achterklep (documentuitvoer met bedrukte zijde naar boven) op zo'n manier dicht dat deze in de gesloten positie vastklikt.

Verwante informatie

- [Papier plaatsen](#)
- [Afdrukken](#)

Papierinstellingen

- [Het papierformaat en de papiersoort wijzigen](#)
- [De instelling voor het controleren van het papier wijzigen](#)

Het papierformaat en de papiersoort wijzigen

Wanneer u een ander papierformaat en -type in de lade plaatst, moet u ook de instelling voor het papierformaat en -type op het LCD-scherm van het apparaat wijzigen.

>> DCP-L2600D/DCP-L2620DW/DCP-L2622DW/DCP-L2627DW/DCP-L2627DWXL/DCP-L2627DWE/
DCP-L2640DN/MFC-L2802DN/MFC-L2800DW/MFC-L2802DW/MFC-L2827DWXL/MFC-L2827DW/
MFC-L2835DW

>> DCP-L2660DW/DCP-L2665DW/MFC-L2860DWE/MFC-L2860DW/MFC-L2862DW/MFC-L2922DW

**DCP-L2600D/DCP-L2620DW/DCP-L2622DW/DCP-L2627DW/DCP-L2627DWXL/
DCP-L2627DWE/DCP-L2640DN/MFC-L2802DN/MFC-L2800DW/MFC-L2802DW/
MFC-L2827DWXL/MFC-L2827DW/MFC-L2835DW**

1. Druk op **Menu**.
2. Druk op **▲** of **▼** om de optie [Standaardinst.] weer te geven en druk vervolgens op **OK**.
3. Druk op **▲** of **▼** om de optie [Lade-instell.] weer te geven en druk vervolgens op **OK**.
4. Druk op **▲** of **▼** om de optie [Papiersoort] weer te geven en druk vervolgens op **OK**.
5. Druk op **▲** of **▼** om de optie [Dun papier], [Normaal papier], [Dik papier] of [Kringlooppapier] weer te geven en druk vervolgens op **OK**.
6. Druk op **▲** of **▼** om de optie [Papierform.] weer te geven en druk vervolgens op **OK**.
7. Druk op **▲** of **▼** om de gewenste optie weer te geven en druk vervolgens op **OK**.
8. Druk op **Stop/Exit (Stop/Eindigen)**.

**DCP-L2660DW/DCP-L2665DW/MFC-L2860DWE/MFC-L2860DW/MFC-L2862DW/
MFC-L2922DW**

1. Druk op  [Instell.] > [Alle instell.] > [Standaardinst.] > [Lade-instell.] > [Papiersoort].
2. Druk op **▲** of **▼** om de opties voor papiersoorten weer te geven en druk op de gewenste optie.



Het papiertype kan verschillen afhankelijk van uw model.

3. Druk op [Papierform.].
4. Druk op **▲** of **▼** om de papierformaatopties weer te geven en druk op de gewenste optie.
5. Druk op .

Verwante informatie

- [Papierinstellingen](#)

De instelling voor het controleren van het papier wijzigen

Als de instelling Papier controleren op Aan staat en u de papierlade uit het apparaat trekt, verschijnt een bericht op het LCD-scherm dat vraagt of u het papierformaat en papiertype wilt wijzigen.



De standaardinstelling is Aan.

>> DCP-L2600D/DCP-L2620DW/DCP-L2622DW/DCP-L2627DW/DCP-L2627DWXL/DCP-L2627DWE/
DCP-L2640DN/MFC-L2802DN/MFC-L2800DW/MFC-L2802DW/MFC-L2827DWXL/MFC-L2827DW/
MFC-L2835DW
>> DCP-L2660DW/DCP-L2665DW/MFC-L2860DWE/MFC-L2860DW/MFC-L2862DW/MFC-L2922DW

**DCP-L2600D/DCP-L2620DW/DCP-L2622DW/DCP-L2627DW/DCP-L2627DWXL/
DCP-L2627DWE/DCP-L2640DN/MFC-L2802DN/MFC-L2800DW/MFC-L2802DW/
MFC-L2827DWXL/MFC-L2827DW/MFC-L2835DW**

1. Druk op **Menu**.
2. Druk op ▲ of ▼ om de optie [Standaardinst.] weer te geven en druk vervolgens op **OK**.
3. Druk op ▲ of ▼ om de optie [Lade-instell.] weer te geven en druk vervolgens op **OK**.
4. Druk op ▲ of ▼ om de optie [Contr. papier] weer te geven en druk vervolgens op **OK**.
5. Druk op ▲ of ▼ om de optie [Aan] of [Uit] te selecteren en druk vervolgens op **OK**.
6. Druk op **Stop/Exit (Stop/Eindigen)**.

**DCP-L2660DW/DCP-L2665DW/MFC-L2860DWE/MFC-L2860DW/MFC-L2862DW/
MFC-L2922DW**

1. Druk op  [Instell.] > [Alle instell.] > [Standaardinst.] > [Lade-instell.] > [Contr. papier].
2. Druk op [Aan] of [Uit].
3. Druk op .

Verwante informatie

- [Papierinstellingen](#)

Aanbevolen afdrukmedia

Om de beste afdrukkwaliteit te verkrijgen, raden wij u aan het papier te gebruiken dat in de tabel is opgesomd.

Papiertype	Item
Normaal papier	Xerox Premier TCF 80 g/m ²
	Xerox Business 80 g/m ²
Kringlooppapier	Steinbeis Evolution White 80 g/m ²
Etiketten	Avery laser label L7163
Enveloppen	Antalis River series (DL)



Verwante informatie

- [Papierverwerking](#)

Documenten plaatsen

- [Documenten in de ADF \(automatische documentinvoer\) plaatsen](#)
- [Documenten op de glasplaat plaatsen](#)

Documenten in de ADF (automatische documentinvoer) plaatsen

Gerelateerde modellen: DCP-L2640DN/DCP-L2660DW/DCP-L2665DW/MFC-L2802DN/MFC-L2800DW/MFC-L2802DW/MFC-L2827DWXL/MFC-L2827DW/MFC-L2835DW/MFC-L2860DWE/MFC-L2860DW/MFC-L2862DW/MFC-L2922DW

Gebruik de ADF (automatische documentinvoer) voor het kopiëren of scannen van documenten met meerdere pagina's en standaardformaat.

- De ADF (automatische documentinvoer) kan het volgende aantal vellen bevatten en voert elk vel individueel in:
max. 50 pagina's
- Gebruik standaardpapier van 80 g/m².
- Zorg ervoor dat documenten met correctievloeistof of met inkt geschreven volledig droog zijn.

BELANGRIJK

- Laat **NOOIT** dikke documenten op de glasplaat. Als u dit doet, kan er papier in de ADF (automatische documentinvoer) vastlopen.
- Gebruik **NOOIT** papier dat gekruld, gekreukt, gevouwen, gescheurd, geniet, geplakt of getaped is of waaraan een paperclip zit.
- Gebruik **NOOIT** karton, kranten of stof.
- Om schade aan uw apparaat te vermijden bij het gebruik van de ADF (automatische documentinvoer), mag u **NOOIT** aan het document trekken terwijl het wordt ingevoerd.

Ondersteunde documentformaten

Lengte:	147,3 tot 355,6 mm
Breedte:	105 tot 215,9 mm
Gewicht:	60 tot 105 g/m ²

1. Vouw de documentsteunklep van de ADF (automatische documentinvoer) open.

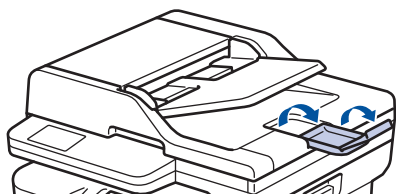

2. Waaier de stapel goed door.
3. Spreid de pagina's van uw document en laad ze met de *voorkant naar boven* en de *bovenrand eerst* in de ADF (automatische documentinvoer) zoals afgebeeld in de illustratie.

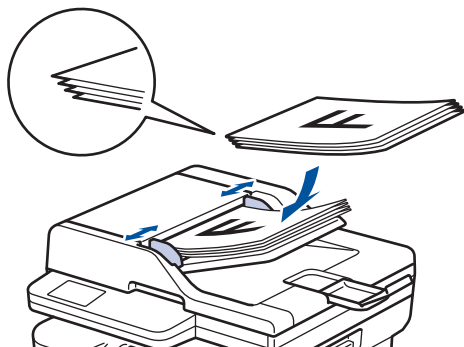

4. Pas de papiergeleiders aan zodat ze overeenstemmen met de breedte van uw document.



Verwante informatie

- Documenten plaatsen
-

Documenten op de glasplaat plaatsen

Gebruik de glasplaat om te faxen, te kopiëren of één blad per keer te scannen.

Ondersteunde documentformaten

Lengte:	Max. 300 mm
Breedte:	Tot 215,9 mm
Gewicht:	Max. 2 kg

OPMERKING

(Voor ADF-modellen) Als u de glasplaat wilt gebruiken, moet de ADF (automatische documentinvoer) leeg zijn.

1. Til het documentdeksel op.
2. Plaats het document op de glasplaat *met de voorkant naar onder*.

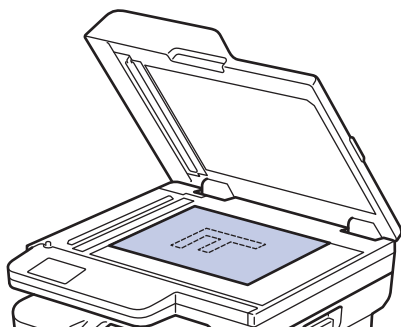

3. Plaats de hoek van de pagina in de linkerbovenhoek van de glasplaat.

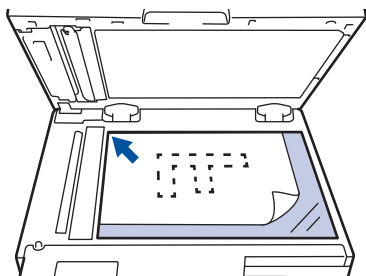

4. Sluit het documentdeksel.
Als het document een boek is of dik is, druk dan zacht op het documentdeksel.

✓ Verwante informatie

- [Documenten plaatsen](#)

Onscanbare en onbedrukbare gebieden

De metingen in onderstaande tabel tonen de maximale onscanbare en onbedrukbare gedeelten vanaf de randen van de meest gebruikte papierformaten. Deze metingen kunnen verschillen afhankelijk van het papierformaat of de instellingen in de toepassing die u gebruikt.

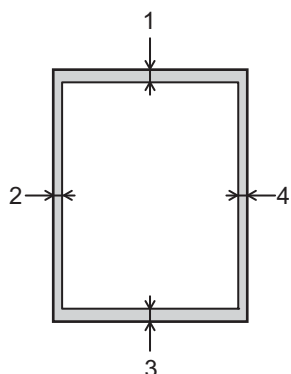

Probeer niet te scannen, kopiëren of af te drukken in deze gebieden. Alles wat in deze gebieden staat, zal niet te zien zijn in het eindresultaat.

Gebruik	Documentgrootte	Boven (1) Onder (3)	Links (2) Rechts (4)
Fax (verzenden)	Letter, Legal	2,9 mm	3,9 mm
	A4	2,9 mm	(ADF) 1,0 mm (Glasplaat) 3,0 mm
Kopiëren ¹	Letter, Legal	4,0 mm	4,0 mm
	A4	4,0 mm	3,0 mm
Scannen	Letter	3,0 mm	3,0 mm
	A4	3,0 mm	3,0 mm
	Legal	3,0 mm	3,0 mm
Afdrukken	Letter, Legal	4,2 mm	4,2 mm
	A4	4,2 mm	4,2 mm

¹ Een kopie van 1 op 1 en een kopie met documentformaat van 100%



Verwante informatie

- [Papierverwerking](#)

Speciaal papier gebruiken

Maak altijd eerst een proefafdruk voordat u papier aanschaft om zeker te zijn van het gewenste resultaat.

- Gebruik GEEN inkjetpapier; het kan leiden tot vastgelopen papier of schade aan het apparaat.
- Als u bankpostpapier, papier met een ruw oppervlak of papier dat is gekreukeld of gevouwen gebruikt, kan het afdrukresultaat tegenvallen.

Bewaar papier in de originele verpakking en zorg dat deze gesloten blijft. Bewaar het papier plat en uit de buurt van vocht, direct zonlicht en warmte.

BELANGRIJK

Sommige typen papier bieden niet het gewenste resultaat of kunnen schade veroorzaken aan het apparaat.

Gebruik GEEN papier:

- met een grove textuur
- dat extreem glad of glanzend is
- dat gekruld of scheef is
- dat gecoat is of een chemische vernislaag heeft
- dat beschadigd, gekreukt of gevouwen is
- dat het in deze handleiding aanbevolen gewicht overschrijdt
- met tabs en nietjes
- dat uit meerdere delen bestaat of zonder carbon
- dat is bedoeld voor inkjetprinters

Als u een van de bovenstaande typen papier gebruikt, kan het apparaat beschadigd raken. Dergelijke schade wordt niet door de garantie of de service-overeenkomst van Brother gedekt.



Verwante informatie

- [Papierverwerking](#)

Afdrukken

- [Afdrukken vanaf uw computer \(Windows\)](#)
- [Afdrukken vanaf uw computer \(Mac\)](#)
- [Enveloppen plaatsen in de sleuf voor handmatige invoer en erop afdrukken](#)
- [Een e-mailbijlage afdrukken](#)
- [De afdrukinstellingen wijzigen met het bedieningspaneel](#)
- [Een afdruktaak annuleren](#)
- [Een testafdruk maken](#)
- [Universeel afdrukken](#)

Afdrukken vanaf uw computer (Windows)

- [Documenten afdrukken \(Windows\)](#)
- [Druk op beide zijden van het papier \(Windows\)](#)
- [Afdruk beveiligen \(Windows\)](#)
- [Wijzig de standaard printerinstellingen \(Windows\)](#)
- [Afdrukinstellingen \(Windows\)](#)
- [Een document afdrukken met de BR-Script3 printerdriver \(taalemulatie van PostScript® 3™\) \(Windows\)](#)
- [De status van het apparaat bewaken vanaf uw computer \(Windows\)](#)

Documenten afdrukken (Windows)

Wanneer u de afdrukinstellingen van een toepassing wijzigt, zijn de wijzigingen alleen van toepassing op de documenten die u met de betreffende toepassing afdrukt.



- Tweezijdig afdrukken kan de standaard zijn afhankelijk van uw model. Schakel voor eenzijdig afdrukken de instellingen voor tweezijdig afdrukken in de printerdriver uit.
- Om de afdrukinstellingen voor alle Windows-toepassingen te wijzigen, moet u de eigenschappen van de printerdriver configureren.

Meer informatie ►► *Verwante informatie:Wijzig de standaard printerinstellingen (Windows)*

1. Plaats papier in de papierlade.
2. Selecteer het afdrukcommando in uw toepassing.
3. Selecteer de naam van uw model en klik vervolgens op de knop printereigenschappen of voorkeuren. Het venster van de printerdriver wordt weergegeven.

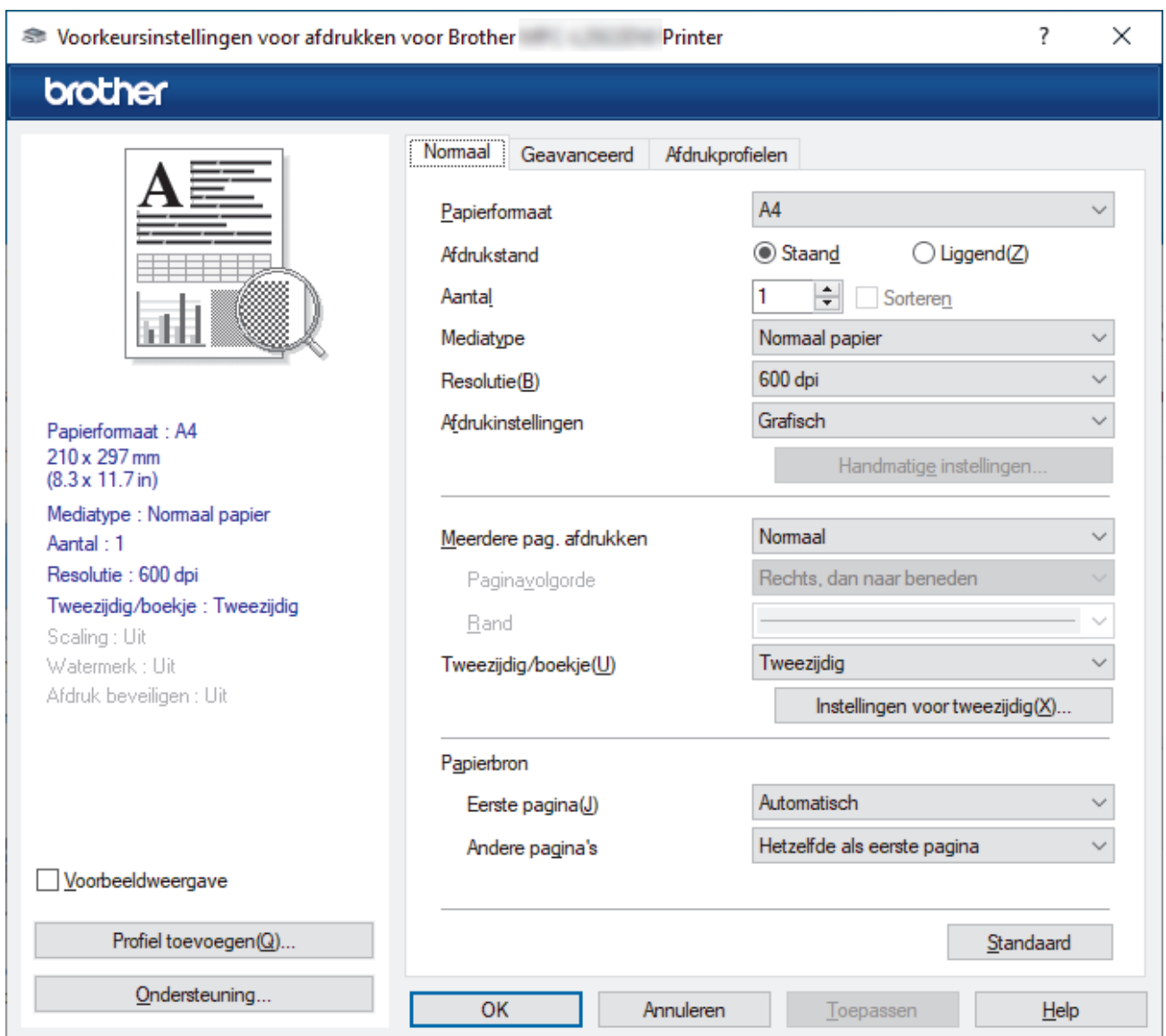

4. Zorg ervoor dat u papier met het juiste formaat in de papierlade hebt geplaatst.
5. Klik op de keuzelijst **Papierformaat** en selecteer vervolgens uw papierformaat.

6. Selecteer in het veld **Afdrukstand** de optie **Stand** of **Liggend** om de afdrukstand in te stellen.



Als uw toepassing een vergelijkbare instelling bevat, raden we u aan de afdrukstand via deze toepassing in te stellen.

7. Voer in het veld **Aantal** het gewenste aantal exemplaren (1-999) in.
8. Klik op de vervolgkeuzelijst **Mediatype** en selecteer vervolgens het type papier dat u gebruikt.
9. Om meerdere pagina's op één vel papier of één pagina van uw document op meerdere vellen af te drukken, klikt u op de vervolgkeuzelijst **Meerdere pag. afdrukken** en selecteert u vervolgens uw opties.
10. Klik op de vervolgkeuzelijst **Tweezijdig/boekje** en selecteer vervolgens de gewenste optie.
11. Wijzig indien nodig nog andere printerinstellingen.
12. Klik op **OK**.
13. Beëindig uw afdruktaak.



Verwante informatie

- [Afdrukken vanaf uw computer \(Windows\)](#)

Gerelateerde onderwerpen:

- [Afdrukproblemen](#)
 - [Wijzig de standaard printerinstellingen \(Windows\)](#)
 - [Papierinstellingen](#)
 - [Afdrukinstellingen \(Windows\)](#)
-

Druk op beide zijden van het papier (Windows)

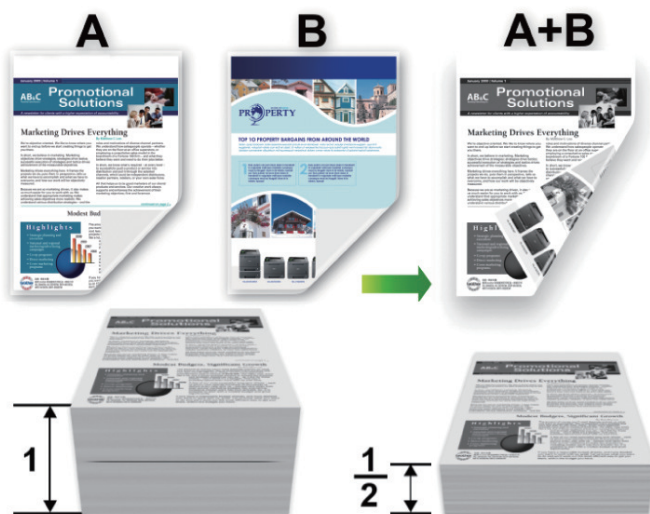

Selecteer papier van formaat A4 wanneer u de functie voor automatisch tweezijdig afdrukken gebruikt.

- Zorg ervoor dat de achterklep gesloten is.
- Gekruld papier moet glad worden gestreken voordat het weer in de papierlade wordt geplaatst.
- Gebruik normaal of dun papier. Gebruik GEEN bankpostpapier.
- Als het papier te dun is, kan het kreuken.
- Wanneer u de functie voor handmatig tweezijdig afdrukken gebruikt, kan dit leiden tot vastgelopen papier of een slechte afdrukkwaliteit.

1. Selecteer het afdrukcommando in uw toepassing.
2. Selecteer de naam van uw model en klik vervolgens op de knop printereigenschappen of voorkeuren. Het venster van de printerdriver wordt weergegeven.
3. Selecteer in het veld **Afdrukstand** de optie **Stand** of **Liggend** om de afdrukstand in te stellen.



Als uw toepassing een vergelijkbare instelling bevat, raden we u aan de afdrukstand via deze toepassing in te stellen.

4. Klik op de vervolgkeuzelijst **Tweezijdig/boekje** en selecteer vervolgens de optie **Tweezijdig** of **Tweezijdig (handmatig)**.

Optie	Beschrijving
Tweezijdig (op bepaalde modellen beschikbaar)	Drukt automatisch af op beide zijden van het papier.
Tweezijdig (handmatig)	Eerst drukt het apparaat alle pagina's met even nummers af op één zijde van het papier. Vervolgens vraagt de printerdriver u (met een snelbericht) om het papier opnieuw in te voeren.

5. Klik op de knop **Instellingen voor tweezijdig**.
6. Selecteer een van de opties uit het menu **Type tweezijdig**.
Wanneer tweezijdig is geselecteerd, zijn er voor elke afdrukrichting vier typen tweezijdige bindrichtingen beschikbaar:

Optie voor Staand	Beschrijving
-------------------	--------------

Lange rand (links)

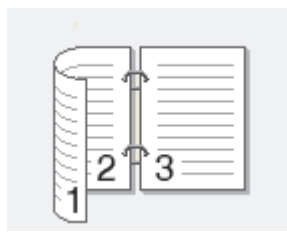

Lange rand (rechts)



Korte rand (boven)

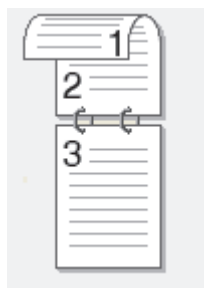

Korte rand (onder)

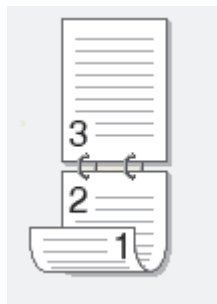

Optie voor Liggend	Beschrijving
--------------------	--------------

Lange rand (boven)

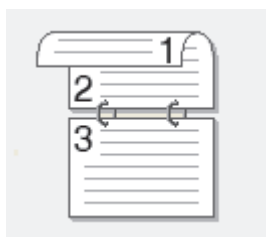

Lange rand (onder)

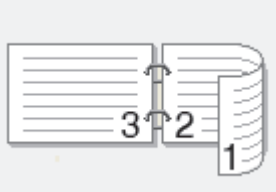
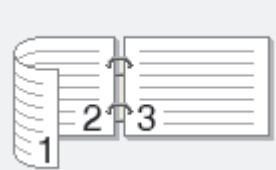

Optie voor Liggend	Beschrijving
Korte rand (rechts)	
Korte rand (links)	

7. Vink het selectievakje **Inbindmarge** aan als u ook de inbindwaarde in inch of millimeter wilt opgeven.
8. Klik op **OK**.
9. Wijzig indien nodig nog andere printerinstellingen.
10. Voer een van de volgende handelingen uit:
 - Voor automatisch tweezijdig afdrucken, klikt u opnieuw op **OK** en voltooit u vervolgens uw afdrucktaak.
 - Klik voor handmatig tweezijdig afdrucken nogmaals op **OK** en volg de aanwijzingen op het scherm.

Als het papier niet correct wordt ingevoerd, kan het krullen. Verwijder het papier en plaats het opnieuw in de papierlade.



Verwante informatie

- [Afdrukken vanaf uw computer \(Windows\)](#)

Afdruk beveiligen (Windows)

Gerelateerde modellen: MFC-L2860DWE/MFC-L2860DW/MFC-L2862DW/MFC-L2922DW

Gebruik Afdruk beveiligen om ervoor te zorgen dat vertrouwelijke of gevoelige documenten pas worden afgedrukt wanneer u een wachtwoord op het bedieningspaneel van het apparaat invoert.

De beveiligde gegevens worden van het apparaat gewist wanneer u het apparaat uitzet.

1. Selecteer het afdrukcommando in uw toepassing.
2. Selecteer de naam van uw model en klik vervolgens op de knop printereigenschappen of voorkeuren.
Het venster van de printerdriver wordt weergegeven.
3. Klik op het tabblad **Geavanceerd**.
4. Klik op de knop **Instellingen** in het veld **Afdruk beveiligen**.
5. Schakel het selectievakje **Afdruk beveiligen** in.
6. Typ uw viercijferige wachtwoord in het veld **Wachtwoord**.
7. Typ de gebruikersnaam en taaknaam in de velden **Gebruikersnaam** en **Naam van taak**, indien nodig.
8. Klik op **OK** om het venster **Instellingen afdruk beveiligen** te sluiten.
9. Klik op **OK**.
10. Beëindig uw afdruktaak.
11. Druk op het bedieningspaneel van het apparaat op ◀ of ▶ om de optie [Veilig afdrukken] weer te geven en druk vervolgens op [Veilig afdrukken].
12. Druk op ▲ of ▼ om gebruikersnamen weer te geven en druk vervolgens op uw gebruikersnaam.
13. Voer uw wachtwoord van vier cijfers in en druk vervolgens op [OK].
De LCD geeft de lijst van beveiligde taken voor uw naam weer.
14. Druk op ▲ of ▼ om de afdruktaak weer te geven en druk er vervolgens op.
15. Voer het gewenste aantal exemplaren in en druk vervolgens op [OK].
16. Druk op [Start].
Het apparaat drukt de gegevens af.

De beveiligde gegevens worden na het afdrukken uit het geheugen van het apparaat verwijderd.



Verwante informatie

- [Afdrukken vanaf uw computer \(Windows\)](#)

Wijzig de standaard printerinstellingen (Windows)

Wanneer u de afdrukinstellingen van een toepassing wijzigt, zijn de wijzigingen alleen van toepassing op de documenten die u met de betreffende toepassing afdrukt. Om de afdrukinstellingen voor alle Windows-toepassingen te wijzigen, moet u de eigenschappen van de printerdriver configureren.

1. Houd de toets  ingedrukt en druk op de  toets op het toetsenbord van de computer om **Uitvoeren** te starten.
2. Typ "**control printers**" in het veld **Openen:** en klik op **OK**.



3. Klik met de rechtermuisknop op het pictogram van uw model en selecteer vervolgens **Eigenschappen van printer**. (Als de opties voor de printerdriver verschijnen, selecteert u uw printerdriver.)
Het dialoogvenster met de printereigenschappen wordt weergegeven.
4. Klik op het tabblad **Algemeen** en klik vervolgens op de knop **Voorkeursinstellingen** of **Voorkeursinstellingen...**
Het dialoogvenster voor de printerdriver wordt weergegeven.



- Als u de lade-instellingen wilt configureren, klikt u op het tabblad **Apparaatinstellingen** (beschikbaar voor bepaalde modellen).
- Klik op het tabblad **Poorten** om de printerpoort te wijzigen.

5. Selecteer de afdrukinstellingen die u als standaardinstellingen wilt gebruiken voor al uw Windows-programma's.
6. Klik op **OK**.
7. Sluit het dialoogvenster met de printereigenschappen.

✓ **Verwante informatie**

- [Afdrukken vanaf uw computer \(Windows\)](#)

Gerelateerde onderwerpen:

- [Afdrukproblemen](#)
- [Documenten afdrukken \(Windows\)](#)
- [Afdrukinstellingen \(Windows\)](#)

Afdrukinstellingen (Windows)



- Wanneer u de afdrukinstellingen van een toepassing wijzigt, zijn de wijzigingen alleen van toepassing op de documenten die u met de betreffende toepassing afdrukt.

Meer informatie ►► *Verwante informatie: Documenten afdrukken (Windows)*

- Om de standaardafdrukinstellingen te wijzigen, dient u de eigenschappen van de printerdriver te configureren.

Meer informatie ►► *Verwante informatie: Wijzig de standaard printerinstellingen (Windows)*

>> **Normaal** Tabblad

>> **Geavanceerd** Tabblad

Normaal Tabblad

The screenshot shows the 'Voorkeursinstellingen voor afdrukken voor Brother' dialog box. The 'Normaal' tab is selected. On the left, there is a preview of a document with a magnifying glass over a grid pattern. Below the preview, the following settings are listed: Papierformaat: A4 (210 x 297 mm / 8.3 x 11.7 in), Mediatype: Normaal papier, Aantal: 1, Resolutie: 600 dpi, Tweezijdig/boekje: Tweezijdig, Scaling: Uit, Watermerk: Uit, and Afdruk beveiligen: Uit. There is a checkbox for 'Voorbeeldweergave' which is unchecked. At the bottom left are buttons for 'Profiel toevoegen(Q)...' and 'Ondersteuning...'. The main settings area on the right includes: Papierformaat (A4), Afdrukstand (radio buttons for Staand and Liggend(Z), with Staand selected), Aantal (1, with a Sorteren checkbox), Mediatype (Normaal papier), Resolutie(B) (600 dpi), and Afdrukinstellingen (Grafisch). Below these are buttons for 'Handmatige instellingen...'. The 'Meerdere pag. afdrukken' section includes: Meerdere pag. afdrukken (Normaal), Paginayolgorde (Rechts, dan naar beneden), Rand (empty), Tweezijdig/boekje(U) (Tweezijdig), and a button for 'Instellingen voor tweezijdig(X)...'. The 'Papierbron' section includes: Eerste pagina(J) (Automatisch) and Andere pagina's (Hetzelfde als eerste pagina). At the bottom right is a 'Standaard' button. At the very bottom are buttons for 'OK', 'Annuleren', 'Toepassen', and 'Help'.

1. Papierformaat

Selecteer het papierformaat dat u wilt gebruiken. U kunt kiezen uit standaardpapierformaten of een aangepast papierformaat instellen.

2. Afdrukstand

Selecteer de afdrukstand (staand of liggend) voor uw afdruk.

Als uw toepassing een vergelijkbare instelling bevat, raden we u aan de afdrukstand via deze toepassing in te stellen.

3. Aantal

Typ in dit veld het aantal exemplaren (1-999) dat u wilt afdrukken.

Sorteren

Selecteer deze optie om sets van uit meerdere pagina's bestaande documenten in de oorspronkelijke paginavolgorde af te drukken. Wanneer deze optie is geselecteerd, wordt één volledig exemplaar van uw document afgedrukt en vervolgens opnieuw afgedrukt volgens het aantal exemplaren dat u hebt gekozen. Als deze optie niet is geselecteerd, wordt van elke pagina het gekozen aantal exemplaren afgedrukt voordat de volgende pagina van het document wordt afgedrukt.

4. Mediatype

Selecteer het mediatype dat u wilt gebruiken. Voor een optimaal afdrukresultaat past het apparaat automatisch de afdrukinstellingen aan het geselecteerde mediatype aan.

5. Resolutie

Selecteer de afdrukkwaliteit. Aangezien de afdrukresolutie en snelheid met elkaar verband houden, duurt het langer om een document af te drukken naarmate de resolutie hoger is.

6. Instellingen afdrukken

Selecteer het documenttype dat u wilt gebruiken.

Handmatige instellingen...

Geef aanvullende instellingen, zoals de helderheid, het contrast en andere instellingen op.

Grafisch

Halftonen printer gebruiken

Selecteer deze optie om de printerdriver te gebruiken voor het weergeven van halftonen.

Helderheid

Hiermee kunt u de helderheid instellen.

Contrast

Hiermee kunt u het contrast instellen.

Grafische kwaliteit

Selecteer Afbeeldingen of Tekst voor de beste afdrukkwaliteit, afhankelijk van het type document dat u afdrukt.

Grijstinten verbeteren

Gebruik deze optie om de beeldkwaliteit van dunne lijnen te verbeteren.

Patronen verbeteren

U kunt de patroonafdruk verbeteren als de afgedrukte vullingen en patronen verschillend zijn van de vullingen en patronen die u op het computerscherm ziet.

Verbeter Dunne Lijn

Gebruik deze optie om de beeldkwaliteit van dunne lijnen te verbeteren.

Halftonen systeem gebruiken

Selecteer deze optie om Windows te gebruiken voor het weergeven van halftonen.

TrueType-modus (op bepaalde modellen beschikbaar)

Modus

Selecteer op welke wijze de lettertypen worden verwerkt om af te drukken.

Gebruik TrueType-lettertypen van printer

Hiermee geeft u op of u ingebouwde lettertypen voor de lettertypeverwerking wilt gebruiken.

7. Meerdere pag. afdrukken

Selecteer deze optie om meerder pagina's van een enkel vel papier of één pagina van een document op meerdere vellen af te drukken.

Paginavolgorde

Selecteer de paginavolgorde als u meerdere pagina's op een enkel vel papier wilt afdrukken.

Rand

Selecteer het type rand als u meerdere pagina's op een enkel vel papier wilt afdrukken.

8. Tweezijdig/boekje

Selecteer deze optie om op beide zijden van het papier af te drukken of een document als dubbelzijdig boekje af te drukken.

Instellingen voor tweezijdig

Klik op deze knop om het type tweezijdig binden te selecteren. Voor elke afdrukstand zijn vier typen tweezijdig binden beschikbaar.

9. Papierbron

Selecteer een papierbron die overeenstemt met uw afdrukvoorwaarden of -doel.

Eerste pagina

Selecteer welke papierbron moet worden gebruikt voor het afdrukken van de eerste pagina.

Andere pagina's

Selecteer welke papierbron moet worden gebruikt voor het afdrukken van de tweede en volgende pagina's.

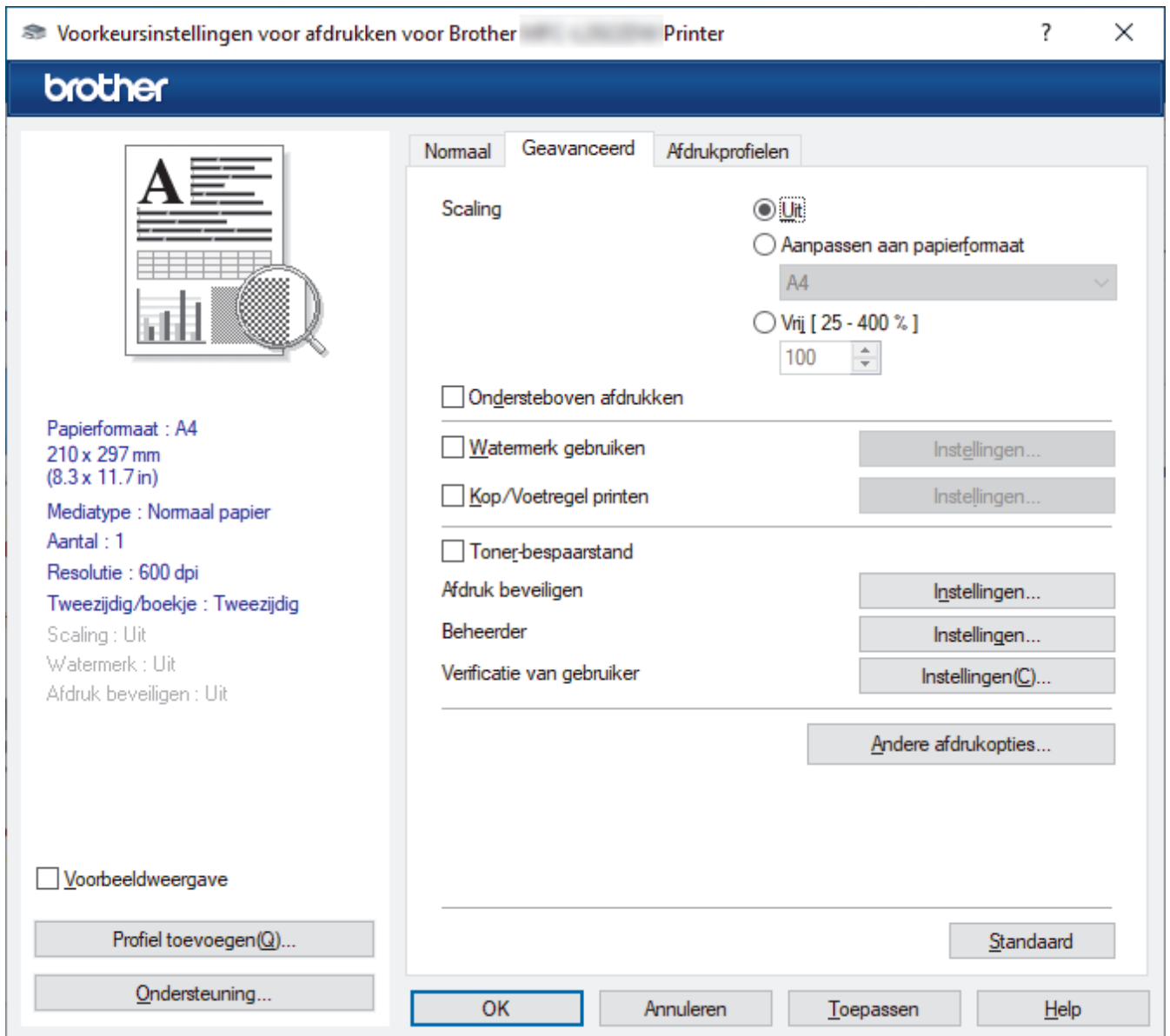

1. Scaling

Selecteer deze opties om het formaat van de pagina's in uw document te vergroten of te verkleinen.

Aanpassen aan papierformaat

Selecteer deze optie om de paginagrootte aan te passen aan het opgegeven papierformaat. Als u deze optie selecteert, selecteert u het gewenste papierformaat in de vervolgkeuzelijst.

Vrij [25 - 400 %]

Selecteer deze optie om de pagina's van het document handmatig te vergroten of te verkleinen. Wanneer u deze optie selecteert, typt u een waarde in het veld.

2. Ondersteboven afdrucken

Selecteer deze optie om de afgedrukte afbeelding 180 graden te draaien.

3. Watermerk gebruiken

Selecteer deze optie om een logo of tekst als watermerk op uw document af te drukken. Selecteer een van de vooraf ingestelde watermerken, voeg een nieuw watermerk toe of gebruik een afbeeldingsbestand dat u hebt aangemaakt.

4. Kop/Voetregel printen

Selecteer deze optie om de datum, tijd en gebruikersnaam op het document af te drukken.

5. Toner-bespaarstand

Met deze functie verbruikt u minder toner om documenten af te drukken; de afdrucken zijn lichter maar nog steeds leesbaar.

6. Afdruk beveiligen (op bepaalde modellen beschikbaar)

Zorgt ervoor dat vertrouwelijke of gevoelige documenten alleen kunnen worden afgedrukt als u een wachtwoord op het bedieningspaneel van het apparaat invoert.

7. Beheerder

Met deze functie kunt u het beheerderswachtwoord wijzigen en het gebruik van verschillende afdrukfuncties beperken.

8. Verificatie van gebruiker (op bepaalde modellen beschikbaar)

Met deze functie kunt u de beperkingen voor elke gebruiker bevestigen.

9. Andere afdrukopties

Slaaptijd

Selecteer deze optie om het apparaat meteen na het afdrucken in de slaapstand te laten gaan.

Macro (op bepaalde modellen beschikbaar)

Selecteer deze functie om een door u in het geheugen opgeslagen elektronisch formulier (macro) af te drukken als sjabloon voor de afdrukopdracht.

Dichtheid afstelling

Hiermee specificeert u de afdrukdichtheid.

Uitvoer verbeteren

Selecteer deze optie om de hoeveelheid omkrullend papier te beperken en de tonerfixatie te verbeteren.

Lege pagina overslaan

Gebruik deze optie zodat de printerdriver automatisch blanco pagina's kan detecteren en deze niet afdrukt.

Tekst in zwart afdrucken

Gebruik deze optie wanneer u tekst in kleur in zwart wilt afdrucken.

Afdrukarchief

Selecteer deze optie om de afdrukgegevens als pdf-bestand op uw computer op te slaan.

Eco-instellingen

Selecteer deze optie om afdrukgeluid te verminderen.



Verwante informatie

- [Afdrukken vanaf uw computer \(Windows\)](#)

Gerelateerde onderwerpen:

- [Wijzig de standaard printerinstellingen \(Windows\)](#)
 - [Documenten afdrucken \(Windows\)](#)
-

Home > Afdrukken > Afdrukken vanaf uw computer (Windows) > Een document afdrukken met de BR-Script3 printerdriver (taalemulatie van PostScript® 3™) (Windows)

Een document afdrukken met de BR-Script3 printerdriver (taalemulatie van PostScript® 3™) (Windows)

Gerelateerde modellen: DCP-L2622DW/DCP-L2640DN/DCP-L2660DW/DCP-L2665DW/MFC-L2860DWE/MFC-L2860DW/MFC-L2862DW/MFC-L2922DW

Met de BR-Script3 printerdriver kunt u PostScript®-gegevens duidelijker afdrukken.

Ga naar de pagina **Downloads** van uw model op support.brother.com/downloads om de PS-driver (BR-Script3-printerdriver) te installeren.

1. Selecteer het afdrukcommando in uw toepassing.
2. Selecteer uw model met **BR-Script3** in de naam en klik vervolgens op de knop afdrukeigenschappen of voorkeuren.

Het venster van de printerdriver wordt weergegeven.

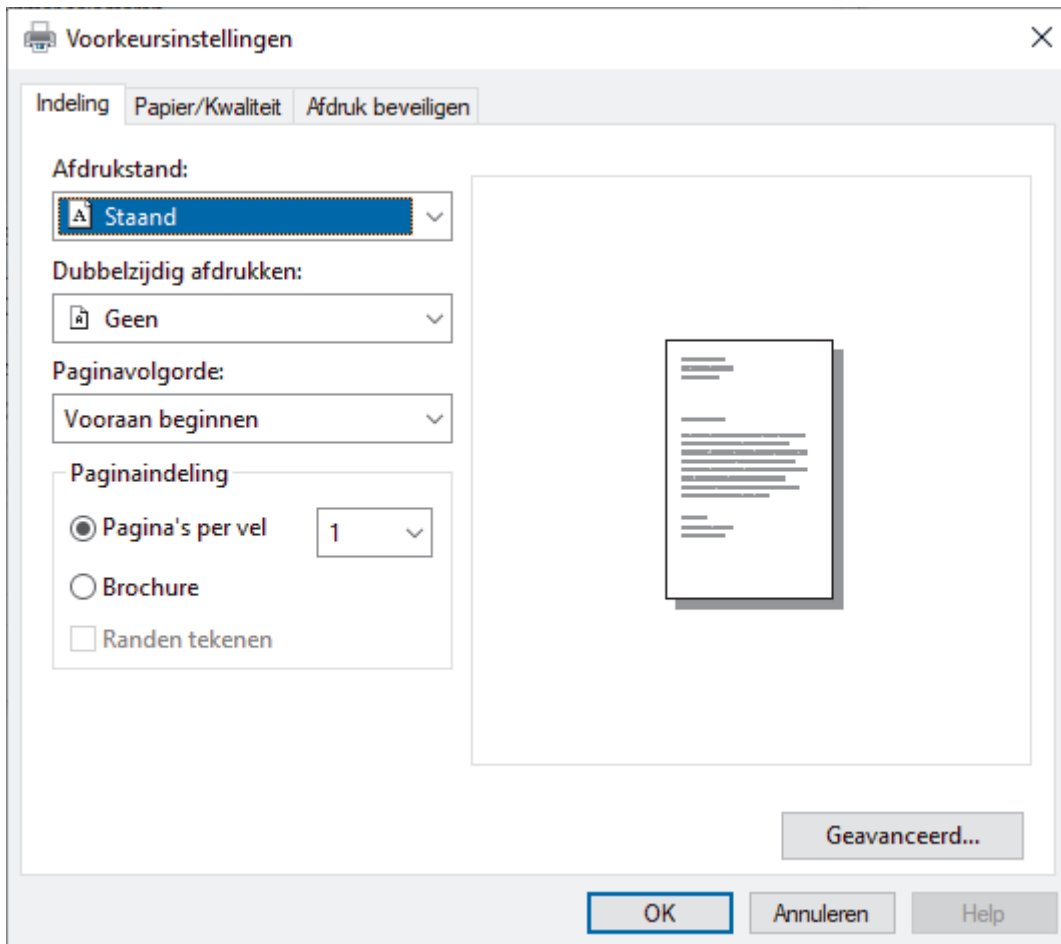

3. Klik op het tabblad **Indeling**, **Papier/Kwaliteit** of **Afdruk beveiligen** om de basisafdrুকinstellingen te wijzigen. (op bepaalde modellen beschikbaar)
Klik op het tabblad **Indeling** of **Papier/Kwaliteit** en klik vervolgens op de knop **Geavanceerd...** om de geavanceerde afdrুকinstellingen te wijzigen. Klik op **OK**.
4. Klik op **OK**.
5. Beëindig uw afdrukkaak.





Verwante informatie

- [Afdrukken vanaf uw computer \(Windows\)](#)

De status van het apparaat bewaken vanaf uw computer (Windows)

De Status Monitor is een softwaretool die u zelf kunt configureren en waarmee u de status van een of meer apparaten kunt controleren. U kunt hiermee onmiddellijk op de hoogte worden gesteld van foutmeldingen.

Voer een van de volgende handelingen uit:

- Dubbelklik op het pictogram  in de taakbalk.
- Klik op  (**Brother Utilities**) en vervolgens op de vervolgkeuzelijst en selecteer uw modelnaam (indien nog niet geselecteerd). Klik in de linkernavigatiebalk op **Hulpmiddelen** en klik vervolgens op **Status Monitor**.

Problemen oplossen

Klik op de knop **Problemen oplossen** om naar de ondersteuningswebsite te gaan.

Bezoek de website Originele Verbruiksartikelen

Klik op de knop **Bezoek de website Originele Verbruiksartikelen** voor meer informatie over originele verbruiksartikelen van Brother.



Verwante informatie

- [Afdrukken vanaf uw computer \(Windows\)](#)

Gerelateerde onderwerpen:

- [Afdrukproblemen](#)

Afdrukken vanaf uw computer (Mac)

- [Afdrukken met AirPrint](#)

Afdrukken met AirPrint

- [Afdrukken van iPad, iPhone of iPod touch](#)
- [Afdrukken met AirPrint \(macOS\)](#)

Enveloppen plaatsen in de sleuf voor handmatige invoer en erop afdrukken

Druk voordat u de enveloppen plaatst de hoeken en zijkanten van de enveloppen zo plat mogelijk.

Wanneer u een ander papierformaat in de lade plaatst, moet u ook de instelling voor het papierformaat op het apparaat of computer wijzigen.

1. Maak de achterklep van het apparaat (documentuitvoer met bedrukte zijde naar boven) open.

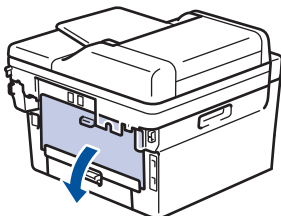

Het apparaat stelt vervolgens automatisch de handmatige invoermodus in wanneer u papier in de sleuf voor handmatige invoer plaatst.

2. Trek de twee groene hendels omlaag, een aan de linkerzijde en een aan de rechterzijde, zoals in de afbeelding getoond.

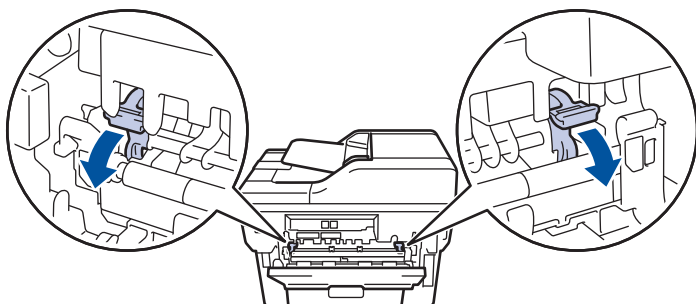

3. Open vooraan het apparaat de klep van de sleuf voor handmatige invoer.

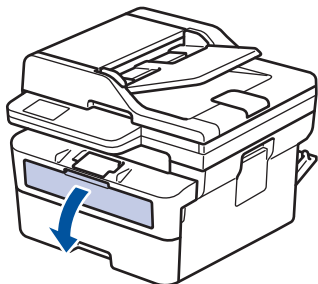

4. Gebruik beide handen om de papiergeleiders van de sleuf voor handmatige invoer te schuiven naar de breedte van het papier dat u gebruikt.

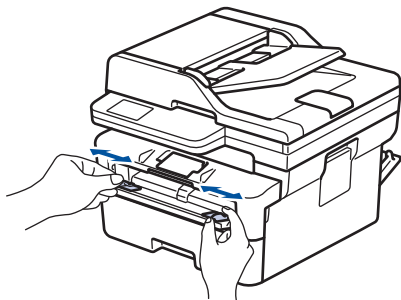

5. Plaats met beide handen een enveloppe in de sleuf voor handmatige invoer tot de bovenkant de papierinvoerrol raakt. Wanneer u het apparaat voelt trekken, laat u los.

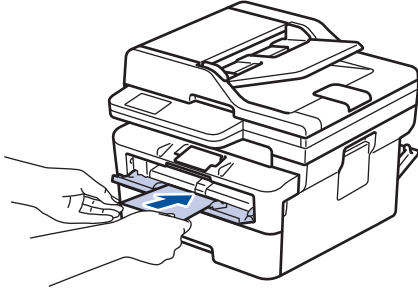

- Plaats de enveloppe in de sleuf voor handmatige invoer met de *afdrukzijde naar boven*.
 - Trek de enveloppe er volledig uit wanneer u de enveloppe opnieuw in de sleuf voor handmatige invoer plaatst.
 - Plaats slechts één enveloppe per keer in de sleuf voor handmatige invoer, anders kan het vastlopen.
 - Zorg ervoor dat de enveloppe recht en in de correctie positie op de sleuf voor handmatige invoer zit. Zoniet, wordt de enveloppe mogelijk niet correct ingevoerd, wat leidt tot een slechte afdruk of vastgelopen papier.
6. Stuur uw afdruktaak naar het apparaat.

Wijzig uw afdrukvoorkeuren in het dialoogvenster Afdrukken.

Instellingen	Opties voor enveloppen
Papierformaat	Com-10 DL C5 Monarch
Mediatype	Enveloppen Env. Dik Env. Dun

7. Wanneer de gedrukte enveloppe uit de machine komt, plaatst u de volgende enveloppe. Herhaal dit voor elke enveloppe die u wilt afdrukken.
8. Zodra u klaar bent met afdrukken, plaatst u de in de vorige stap door u verplaatste twee groene hendels terug naar hun originele stand.
9. Wanneer het afdrukken klaar is, doet u de achterklep (documentuitvoer met bedrukte zijde naar boven) op zo'n manier dicht dat deze in de gesloten positie vastklikt.

✓ Verwante informatie

- [Papier plaatsen](#)
- [Afdrukken](#)

Een e-mailbijlage afdrukken

U kunt bestanden afdrukken door ze naar uw Brother-apparaat te e-mailen.

- Zorg ervoor dat Beheer via een webbrowser is ingeschakeld. Voor meer informatie, ►► *Verwante informatie*
- U kunt maximaal 10 documenten toevoegen aan een e-mailbericht, in totaal 20 MB.
- Deze functie ondersteunt de volgende indelingen:
 - Documentbestanden: PDF, TXT en Microsoft Office-bestanden
 - Afbeeldingsbestanden: JPEG, BMP, GIF, PNG en TIFF
- Het apparaat drukt standaard zowel het e-mailbericht als de bijlagen af. Als u alleen de e-mailbijlagen wilt afdrukken, moet u de instellingen aanpassen.

1. Start uw webbrowser.
2. Voer "https://IP-adres van apparaat" in de adresbalk van uw browser in (waarbij "IP-adres van apparaat" staat voor het IP-adres van het apparaat).

Bijvoorbeeld:

https://192.168.1.2

3. Voer zo nodig het wachtwoord in in het veld **Log in** en klik vervolgens op **Log in**.



Het standaardwachtwoord voor het beheer van de apparaatinstellingen vindt u op de achterzijde van het apparaat bij "**Pwd**". Wijzig het standaardwachtwoord aan de hand van de aanwijzingen op het scherm wanneer u zich voor het eerst aanmeldt.

4. Klik op **Online functies > Instellingen voor online functies** in de linkernavigatiebalk.



- Als de linkernavigatiebalk niet zichtbaar is, begint u te navigeren bij ☰.
- Als deze functie vergrendeld is, neemt u contact op met uw netwerkbeheerder voor toegang.

5. Klik op de knop **Ik accepteer de voorwaarden**.
6. Ga naar uw apparaat en volg de aanwijzingen op het apparaat om de instellingen in te schakelen.
7. Klik op uw computer op **Algemene instellingen**.
Het scherm **Afdrukken via e-mail: Algemene instellingen** verschijnt.
8. Klik op de knop **Inschakelen**.
Het instructieblad wordt afgedrukt.
9. Stuur uw e-mail naar het e-mailadres dat op het blad vermeld staat. Het apparaat drukt de e-mailbijlagen af.



- Als u de instellingen wilt wijzigen, zoals het e-mailadres en de printerinstellingen, klikt u op de knop **Instellingenpagina voor online functies**.
- (DCP-L2660DW/DCP-L2665DW/MFC-L2860DWE/MFC-L2860DW/MFC-L2862DW/MFC-L2922DW)
U kunt de instellingen ook configureren vanaf het apparaat. Druk op [Apps] > [Online functies] en volg de aanwijzingen op het scherm.



Verwante informatie

- [Afdrukken](#)

Gerelateerde onderwerpen:

- [Beheer via een webbrowser in-/uitschakelen via het bedieningspaneel](#)

De afdrুকinstellingen wijzigen met het bedieningspaneel

Gerelateerde modellen: DCP-L2622DW/DCP-L2640DN/DCP-L2660DW/DCP-L2665DW/MFC-L2860DWE/MFC-L2860DW/MFC-L2862DW/MFC-L2922DW

Selecteer het documenttype dat u wilt gebruiken.



>> [DCP-L2622DW/DCP-L2640DN](#)

>> [DCP-L2660DW/DCP-L2665DW/MFC-L2860DWE/MFC-L2860DW/MFC-L2862DW/MFC-L2922DW](#)

DCP-L2622DW/DCP-L2640DN

1. Druk op **Menu**.
2. Druk op ▲ of ▼ om de optie [Printer] weer te geven en druk vervolgens op **OK**.
3. Druk op ▲ of ▼ om de optie [Afdrukinstell.] weer te geven en druk vervolgens op **OK**.
4. Druk op ▲ of ▼ om de optie [Grafisch] of [Tekst] weer te geven en kies vervolgens de gewenste optie.
5. Druk op **OK**.

DCP-L2660DW/DCP-L2665DW/MFC-L2860DWE/MFC-L2860DW/MFC-L2862DW/MFC-L2922DW

1. Druk op  [Instell.] > [Alle instell.] > [Printer] > [Afdrukinstell.].
2. Druk op [Tekst] of [Grafisch].
3. Druk op .

Verwante informatie

- [Afdrukken](#)

Een afdruktaak annuleren

>> DCP-L2600D/DCP-L2620DW/DCP-L2622DW/DCP-L2627DW/DCP-L2627DWXL/DCP-L2627DWE/
DCP-L2640DN/MFC-L2802DN/MFC-L2800DW/MFC-L2802DW/MFC-L2827DWXL/MFC-L2827DW/
MFC-L2835DW
>> DCP-L2660DW/DCP-L2665DW/MFC-L2860DWE/MFC-L2860DW/MFC-L2862DW/MFC-L2922DW

**DCP-L2600D/DCP-L2620DW/DCP-L2622DW/DCP-L2627DW/DCP-L2627DWXL/
DCP-L2627DWE/DCP-L2640DN/MFC-L2802DN/MFC-L2800DW/MFC-L2802DW/
MFC-L2827DWXL/MFC-L2827DW/MFC-L2835DW**

Druk op **Stop/Exit (Stop/Eindigen)**.



Houd **Stop/Exit (Stop/Eindigen)** vier seconden ingedrukt om meerdere afdruktaken te annuleren.

**DCP-L2660DW/DCP-L2665DW/MFC-L2860DWE/MFC-L2860DW/MFC-L2862DW/
MFC-L2922DW**

Druk op .



Houd  ongeveer vier seconden ingedrukt om meerdere afdruktaken te annuleren.

Verwante informatie

- [Afdrukken](#)

Gerelateerde onderwerpen:

- [Afdrukproblemen](#)

Een testafdruk maken

Als er problemen met de afdrukkwaliteit zijn, volg dan deze instructies om een testafdruk te maken:

>> DCP-L2600D/DCP-L2620DW/DCP-L2627DW/DCP-L2627DWXL/DCP-L2627DWE/MFC-L2802DN/
MFC-L2800DW/MFC-L2802DW/MFC-L2827DWXL/MFC-L2827DW/MFC-L2835DW
>> DCP-L2622DW/DCP-L2640DN
>> DCP-L2660DW/DCP-L2665DW/MFC-L2860DWE/MFC-L2860DW/MFC-L2862DW/MFC-L2922DW



**DCP-L2600D/DCP-L2620DW/DCP-L2627DW/DCP-L2627DWXL/DCP-L2627DWE/
MFC-L2802DN/MFC-L2800DW/MFC-L2802DW/MFC-L2827DWXL/MFC-L2827DW/
MFC-L2835DW**

1. Druk op **Menu**.
2. Druk op ▲ of ▼ om de optie [Printer] weer te geven en druk vervolgens op **OK**.
3. Druk op ▲ of ▼ om de optie [Testafdruk] weer te geven en druk vervolgens op **OK**.
4. Druk op **Start**.
Het apparaat drukt een testpagina af.
5. Druk op **Stop/Exit (Stop/Eindigen)**.

DCP-L2622DW/DCP-L2640DN

1. Druk op **Menu**.
2. Druk op ▲ of ▼ om de optie [Printer] weer te geven en druk vervolgens op **OK**.
3. (Voor modellen die printeremulatie ondersteunen)
Druk op ▲ of ▼ om de optie [Afdrukopties] weer te geven en druk vervolgens op **OK**.
4. Druk op ▲ of ▼ om de optie [Testafdruk] weer te geven en druk vervolgens op **OK**.
5. Druk op **Start**.
Het apparaat drukt een testpagina af.
6. Druk op **Stop/Exit (Stop/Eindigen)**.

DCP-L2660DW/DCP-L2665DW/MFC-L2860DWE/MFC-L2860DW/MFC-L2862DW/ MFC-L2922DW

1. Druk op  [Instell.] > [Alle instell.] > [Printer] > [Afdrukopties] > [Testafdruk].
2. Druk op [Ja].
3. Druk op .

Verwante informatie

- [Afdrukken](#)

Gerelateerde onderwerpen:

- [De afdrukkwaliteit verbeteren](#)

Universeel afdrukken

Gerelateerde modellen: MFC-L2922DW

- [Overzicht van Universeel afdrukken](#)
- [Het apparaat registreren bij Universeel afdrukken met Beheer via een webbrowser](#)
- [Gebruikers van Universeel afdrukken toewijzen via de Microsoft Azure-portal](#)
- [Voeg een printer die Universeel afdrukken ondersteunt toe aan uw computer](#)
- [Afdrukken met Universeel afdrukken](#)
- [De registratie van uw apparaat bij Universeel afdrukken ongedaan maken](#)

Overzicht van Universeel afdrukken

Gerelateerde modellen: MFC-L2922DW

Universeel afdrukken is een afdrukservice van Microsoft in de cloud. Via internet kunt u documenten afdrukken vanaf elke locatie zonder dat u een printerdriver hoeft te installeren. Universeel afdrukken is beschikbaar voor Azure Active Directory-gebruikers (Azure AD) met een Microsoft 365-abonnement.

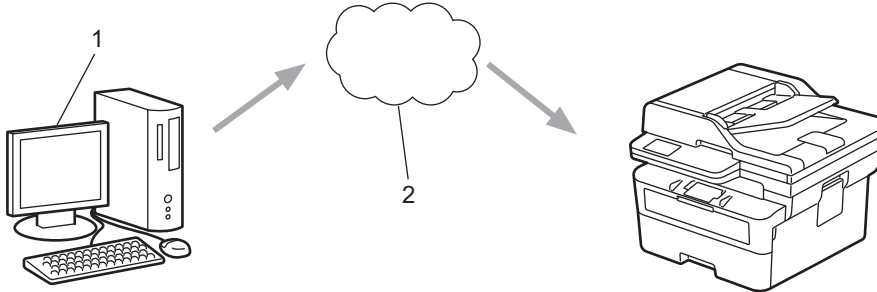

1. Computer met Windows 10 20H1 of hoger
2. Cloudserver



Verwante informatie

- [Universeel afdrukken](#)

Het apparaat registreren bij Universeel afdrukken met Beheer via een webbrowser

Gerelateerde modellen: MFC-L2922DW

- Zorg ervoor dat u de juiste datum en tijd hebt ingesteld voor uw tijdzone.
- Als uw netwerk een proxyserver gebruikt, moet u de proxyserverinstellingen configureren.

1. Start uw webbrowser.
2. Voer "https://IP-adres van apparaat" in de adresbalk van uw browser in (waarbij "IP-adres van apparaat" staat voor het IP-adres van het apparaat).

Bijvoorbeeld:

https://192.168.1.2

3. Voer zo nodig het wachtwoord in in het veld **Log in** en klik vervolgens op **Log in**.



Het standaardwachtwoord voor het beheer van de apparaatinstellingen vindt u op de achterzijde van het apparaat bij "**Pwd**". Wijzig het standaardwachtwoord aan de hand van de aanwijzingen op het scherm wanneer u zich voor het eerst aanmeldt.

4. Klik op **Netwerk > Netwerk > Protocol** in de linkernavigatiebalk.



Als de linkernavigatiebalk niet zichtbaar is, begint u te navigeren bij ☰.

5. Vink het selectievakje **Universeel afdrukken** aan en klik vervolgens op **Geavanceerde instellingen**.
6. Wijzig zo nodig de naam van uw apparaat in het veld **Apparaatnaam**.



Als u een van de tekens ?, /, \, ", :, <, >, | of * gebruikt, kan dit een verzendfout veroorzaken.

7. Klik op **Registreren**.



Als er een fout optreedt, volgt u de aanwijzingen op het scherm.

8. Er wordt een gebruikerscode voor Universeel afdrukken weergegeven. Klik op de knop **Aanmelden** en typ de gebruikerscode.
9. Volg de aanwijzingen op het scherm om de registratie te voltooien.



Verwante informatie

- [Universeel afdrukken](#)

Gerelateerde onderwerpen:

- [De datum en tijd configureren met Beheer via een webbrowser](#)
- [De instellingen van de proxyserver configureren met Beheer via een webbrowser](#)

Gebruikers van Universeel afdrukken toewijzen via de Microsoft Azure-portal

Gerelateerde modellen: MFC-L2922DW

U kunt alleen gebruikers aan de service Universeel afdrukken toewijzen als uw apparaat is geregistreerd in de Microsoft Azure-portal.



1. Open de Microsoft Azure-portal.
URL: portal.azure.com
2. Meld u aan als printerbeheerder.
3. Selecteer de service **Universeel afdrukken**.
4. Selecteer de optie **Printers** en selecteer vervolgens uw apparaat in de lijst.
5. Selecteer de optie **Delen**.
6. Selecteer de gebruikers die u aan de service Universeel afdrukken wilt toewijzen en klik vervolgens op **Printer delen**.

Verwante informatie

- [Universeel afdrukken](#)

Voeg een printer die Universeel afdrukken ondersteunt toe aan uw computer

Gerelateerde modellen: MFC-L2922DW

1. Voer een van de volgende handelingen uit:
 - Voor Windows 11
Klik op  > **Instellingen** > **Bluetooth en apparaten** > **Printers en scanners** > **Een printer of scanner toevoegen** en klik daarna op **Apparaat toevoegen**.
 - Voor Windows 10
Klik op  >  > **Apparaten** > **Printers en scanners** > **Een printer of scanner toevoegen**.
2. Selecteer uw printer die Universeel afdrukken ondersteunt in de lijst en klik vervolgens op **Apparaat toevoegen**.



Verwante informatie

- [Universeel afdrukken](#)

Afdrukken met Universeel afdrukken

Gerelateerde modellen: MFC-L2922DW

1. Selecteer het afdrukcommando in uw toepassing.
2. Selecteer het apparaat dat u hebt geregistreerd als printer die Universeel afdrukken ondersteunt en klik vervolgens op de knop afdrukeigenschappen of voorkeuren.
3. Wijzig indien nodig de printerinstellingen en klik vervolgens op **OK**.
4. Voltooi uw afdrukbewerking.



Verwante informatie

- [Universeel afdrukken](#)

De registratie van uw apparaat bij Universeel afdrukken ongedaan maken

Gerelateerde modellen: MFC-L2922DW

Als u de registratie van uw apparaat ongedaan wilt maken, moet u het eerst uit Beheer via een webbrowser verwijderen en vervolgens op de Microsoft Azure-portal.

1. Start uw webbrowser.
2. Voer "https://IP-adres van apparaat" in de adresbalk van uw browser in (waarbij "IP-adres van apparaat" staat voor het IP-adres van het apparaat).

Bijvoorbeeld:

https://192.168.1.2

3. Voer zo nodig het wachtwoord in in het veld **Log in** en klik vervolgens op **Log in**.



Het standaardwachtwoord voor het beheer van de apparaatinstellingen vindt u op de achterzijde van het apparaat bij "**Pwd**". Wijzig het standaardwachtwoord aan de hand van de aanwijzingen op het scherm wanneer u zich voor het eerst aanmeldt.

4. Klik op **Netwerk > Netwerk > Protocol** in de linkernavigatiebalk.



Als de linkernavigatiebalk niet zichtbaar is, begint u te navigeren bij .

5. Klik naast het selectievakje **Universeel afdrukken** op **Geavanceerde instellingen**.
6. Klik op **Registratiegegevens verwijderen** en volg de aanwijzingen op het scherm.
7. Open de Microsoft Azure-portal.
Website: portal.azure.com
8. Meld u aan als printerbeheerder.
9. Selecteer de service **Universeel afdrukken**.
10. Selecteer de optie **Printers** en selecteer vervolgens uw apparaat in de lijst.
11. Klik op **Printershare verwijderen** en klik daarna op **OK**.
12. Klik op **Registratie opheffen** en klik daarna op **OK**.



Verwante informatie

- [Universeel afdrukken](#)

Scannen

- [Scannen met de scanknop op uw apparaat](#)
- [Scan vanaf uw computer \(Windows\)](#)
- [Scan vanaf uw computer \(Mac\)](#)
- [Scaninstellingen configureren met Beheer via een webbrowser](#)

Scannen met de scanknop op uw apparaat

- Foto's en grafische afbeeldingen scannen
- Scan één of meerdere pagina's naar een map in één enkel pdf-bestand
- Scannen naar een bewerkbare tekst (OCR)
- Gescande gegevens opslaan als e-mailbijlage
- Gescande gegevens naar een e-mailontvanger verzenden
- Scan naar FTP
- Scan naar netwerk (Windows)
- Het webservicesprotocol gebruiken voor netwerkscannen (Windows 10 en Windows 11)
- De scanknopinstellingen wijzigen met Brother iPrint&Scan
- Certificaten voor Signed PDF's configureren
- Scannen vanaf uw computer uitschakelen

Foto's en grafische afbeeldingen scannen

Gescande foto's of afbeeldingen rechtstreeks naar uw computer verzenden.

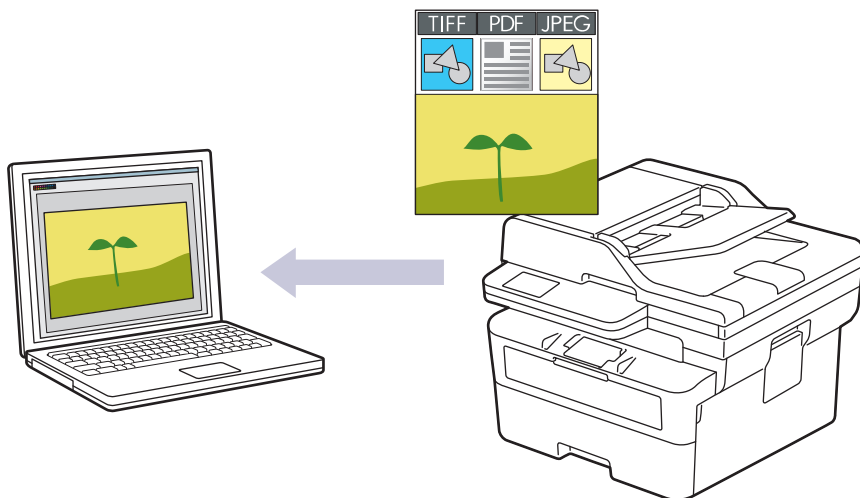

- **Scannen vanaf uw apparaat:**

- U dient uw apparaat te selecteren met behulp van Brother iPrint&Scan.
- Gebruik Brother iPrint&Scan om scaninstellingen te wijzigen zoals het bestandstype en de opslaglocatie voor bestanden.

Meer informatie >> *Verwante informatie: De scanknopinstellingen wijzigen met Brother iPrint&Scan*

- **Scannen vanaf uw computer:**

- >> *Verwante informatie: Scannen met Brother iPrint&Scan (Windows/Mac)*

>> [DCP-L2600D/DCP-L2620DW/DCP-L2622DW/DCP-L2627DW/DCP-L2627DWXL/DCP-L2627DWE/DCP-L2640DN/MFC-L2802DN/MFC-L2800DW/MFC-L2802DW/MFC-L2827DWXL/MFC-L2827DW/MFC-L2835DW](#)

>> [DCP-L2660DW/DCP-L2665DW/MFC-L2860DWE/MFC-L2860DW/MFC-L2862DW/MFC-L2922DW](#)

**DCP-L2600D/DCP-L2620DW/DCP-L2622DW/DCP-L2627DW/DCP-L2627DWXL/
DCP-L2627DWE/DCP-L2640DN/MFC-L2802DN/MFC-L2800DW/MFC-L2802DW/
MFC-L2827DWXL/MFC-L2827DW/MFC-L2835DW**

1. Plaats het document.
2. Druk op  (**Scan**).
3. Druk op ▲ of ▼ om de optie [naar computer] te selecteren en druk vervolgens op **OK**.
4. Druk op ▲ of ▼ om de optie [Beeld] te selecteren en druk vervolgens op **OK**.
5. Als het apparaat verbonden is met het netwerk, drukt u op ▲ of ▼ om de doelcomputer te selecteren.
6. Druk op **OK**.



Als de LCD u vraagt om een pincode in te voeren, voert u de viercijferige pincode voor de doelcomputer op de LCD in en drukt u vervolgens op **OK**.

7. Om de scaninstellingen voor dit document te wijzigen, drukt u op **Options (Opties)** of **Copy/Scan Options (Kopie/Scan Opties)**, druk dan op ▲ of ▼ om de gewenste optie te selecteren, en druk vervolgens op **OK** om verder te gaan naar de volgende scaninstelling. Sla deze stap over als u de standaardscaninstellingen wilt gebruiken.
 - [Kleurinstelling]
 - [Resolutie]
 - [Bestandstype]

- [Documentformaat]
- [Autom. rechtl. ADF] (alleen op bepaalde modellen beschikbaar)
- [Verw. acht.kl.] (alleen beschikbaar voor bepaalde instellingen)



Om de scaninstellingen te wijzigen, moet een computer waarop Brother iPrint&Scan geïnstalleerd is, aangesloten zijn op het apparaat.

8. Druk op **Start**.

Het apparaat begint met scannen. Als u de glasplaat van het apparaat gebruikt, volgt u de instructies op het LCD-scherm om de scantaak te vervolledigen.

DCP-L2660DW/DCP-L2665DW/MFC-L2860DWE/MFC-L2860DW/MFC-L2862DW/ MFC-L2922DW

1. [Plaats het document](#).
2. Druk op [Scannen] > [naar computer] > [naar afbeelding].
3. Als het apparaat verbonden is via het netwerk, drukt u op ▲ of ▼ om de computer waar u gegevens naar wilt verzenden weer te geven, en drukt u vervolgens op de naam van de computer.



Als er op het LCD-scherm een melding weergegeven wordt voor het invoeren van een pincode voor de computer, voert u de pincode van vier cijfers in op het LCD-scherm en drukt u vervolgens op [OK].

4. Om de scaninstellingen te wijzigen, drukt u op  [Opties] en selecteert u vervolgens de scaninstellingen die u wilt wijzigen. Sla deze stap over als u de standaardscaninstellingen wilt gebruiken.
 - [2-zijdige scan] (op bepaalde modellen beschikbaar)
 - [Scaninstellingen]
 - [Kleurinstelling]
 - [Resolutie]
 - [Bestandstype]
 - [Documentgrtte]
 - [Helderheid]
 - [Contrast] (alleen beschikbaar voor bepaalde instellingen)
 - [Automatisch rechtleggen ADF] (op bepaalde modellen beschikbaar)
 - [Achtergr.kleur verwijderen]
(alleen beschikbaar voor bepaalde instellingen)



- Om de scaninstellingen te wijzigen, moet een computer waarop Brother iPrint&Scan geïnstalleerd is, aangesloten zijn op uw apparaat.
- Wanneer de knop [OK] wordt weergegeven op uw apparaat, drukt u op [OK].
- Om de instellingen als een snelkoppeling op te slaan, drukt u op [Opslaan als snelk.].

5. Druk op [Start].

Het apparaat begint met scannen. Als u de glasplaat van het apparaat gebruikt, volgt u de instructies op het LCD-scherm om de scantaak te vervolledigen.



Verwante informatie

- [Scannen met de scanknop op uw apparaat](#)

Gerelateerde onderwerpen:

- [De scanknopinstellingen wijzigen met Brother iPrint&Scan](#)
- [Scannen met Brother iPrint&Scan \(Windows/Mac\)](#)

Scan één of meerdere pagina's naar een map in één enkel pdf-bestand

Combineer meerdere pagina's tot één enkel pdf-document.

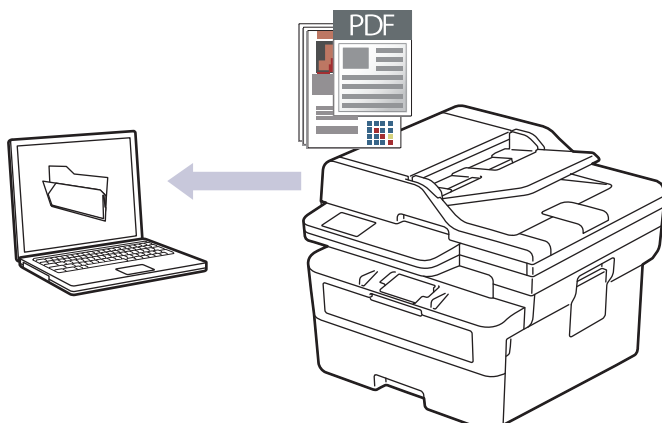

- **Scannen vanaf uw apparaat:**

- U dient uw apparaat te selecteren met behulp van Brother iPrint&Scan.
- Gebruik Brother iPrint&Scan om scaninstellingen te wijzigen zoals het bestandstype en de opslaglocatie voor bestanden.

Meer informatie >> *Verwante informatie: De scanknopinstellingen wijzigen met Brother iPrint&Scan*

- **Scannen vanaf uw computer:**

- >> *Verwante informatie: Scannen met Brother iPrint&Scan (Windows/Mac)*



Wanneer meerdere pagina's naar een pdf-bestand worden gescand, stelt u het bestandstype op uw apparaat in op [PDF Meerdere pag.].

>> DCP-L2600D/DCP-L2620DW/DCP-L2622DW/DCP-L2627DW/DCP-L2627DWXL/DCP-L2627DWE/
DCP-L2640DN/MFC-L2802DN/MFC-L2800DW/MFC-L2802DW/MFC-L2827DWXL/MFC-L2827DW/
MFC-L2835DW

>> DCP-L2660DW/DCP-L2665DW/MFC-L2860DWE/MFC-L2860DW/MFC-L2862DW/MFC-L2922DW

**DCP-L2600D/DCP-L2620DW/DCP-L2622DW/DCP-L2627DW/DCP-L2627DWXL/
DCP-L2627DWE/DCP-L2640DN/MFC-L2802DN/MFC-L2800DW/MFC-L2802DW/
MFC-L2827DWXL/MFC-L2827DW/MFC-L2835DW**

1. Plaats het document.
2. Druk op  (Scan).
3. Druk op ▲ of ▼ om de optie [naar computer] te selecteren en druk vervolgens op **OK**.
4. Druk op ▲ of ▼ om de optie [Bestand] te selecteren en druk vervolgens op **OK**.
5. Als het apparaat verbonden is met het netwerk, drukt u op ▲ of ▼ om de doelcomputer te selecteren.
6. Druk op **OK**.



Als de LCD u vraagt om een pincode in te voeren, voert u de viercijferige pincode voor de doelcomputer op de LCD in en drukt u vervolgens op **OK**.

7. Om de scaninstellingen voor dit document te wijzigen, drukt u op **Options (Opties)** of **Copy/Scan Options (Kopie/Scan Opties)**, druk dan op ▲ of ▼ om de gewenste optie te selecteren, en druk vervolgens op **OK** om verder te gaan naar de volgende scaninstelling. Sla deze stap over als u de standaardscaninstellingen wilt gebruiken.
 - [Kleurinstelling]

- [Resolutie]
- [Bestandstype]
- [Documentformaat]
- [Autom. rechtl. ADF] (alleen op bepaalde modellen beschikbaar)
- [Verw. acht.kl.] (alleen beschikbaar voor bepaalde instellingen)



Om de scaninstellingen te wijzigen, moet een computer waarop Brother iPrint&Scan geïnstalleerd is, aangesloten zijn op het apparaat.

8. Druk op **Start**.

Het apparaat begint met scannen. Als u de glasplaat van het apparaat gebruikt, volgt u de instructies op het LCD-scherm om de scantaak te vervolledigen.

DCP-L2660DW/DCP-L2665DW/MFC-L2860DWE/MFC-L2860DW/MFC-L2862DW/ MFC-L2922DW

1. [Plaats het document](#).
2. Druk op [Scannen] > [naar computer] > [naar bestand].
3. Als het apparaat verbonden is via het netwerk, drukt u op ▲ of ▼ om de computer waar u gegevens naar wilt verzenden weer te geven, en drukt u vervolgens op de naam van de computer.



Als er op het LCD-scherm een melding weergegeven wordt voor het invoeren van een pincode voor de computer, voert u de pincode van vier cijfers in op het LCD-scherm en drukt u vervolgens op [OK].

4. Om de scaninstellingen te wijzigen, drukt u op  [Opties] en selecteert u vervolgens de scaninstellingen die u wilt wijzigen. Sla deze stap over als u de standaardscaninstellingen wilt gebruiken.
 - [2-zijdige scan] (op bepaalde modellen beschikbaar)
 - [Scaninstellingen]
 - [Kleurinstelling]
 - [Resolutie]
 - [Bestandstype]
 - [Documentgrtte]
 - [Helderheid]
 - [Contrast] (alleen beschikbaar voor bepaalde instellingen)
 - [Automatisch rechtleggen ADF] (op bepaalde modellen beschikbaar)
 - [Achtergr.kleur verwijderen] (alleen beschikbaar voor bepaalde instellingen)



- Om de scaninstellingen te wijzigen, moet een computer waarop Brother iPrint&Scan geïnstalleerd is, aangesloten zijn op uw apparaat.
- Wanneer de knop [OK] wordt weergegeven op uw apparaat, drukt u op [OK].
- Om de instellingen als een snelkoppeling op te slaan, drukt u op [Opslaan als snelk.].

5. Druk op [Start].

Het apparaat begint met scannen. Als u de glasplaat van het apparaat gebruikt, volgt u de instructies op het LCD-scherm om de scantaak te vervolledigen.



Verwante informatie

- [Scannen met de scanknop op uw apparaat](#)

Gerelateerde onderwerpen:

- [De scanknopinstellingen wijzigen met Brother iPrint&Scan](#)

-
- Scannen met Brother iPrint&Scan (Windows/Mac)
-

Scannen naar een bewerkbare tekst (OCR)

Met behulp van OCR-technologie (Optical Character Recognition) kan het apparaat de tekens in een gescand document naar tekst converteren. Vervolgens kunt u deze tekst met een tekstverwerkingsprogramma naar keuze bewerken.

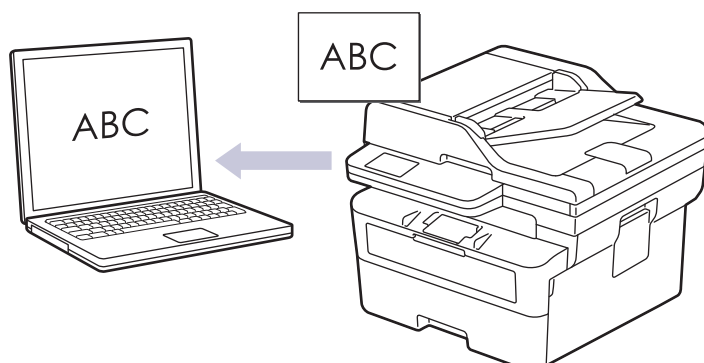

- De functie Scannen naar OCR is alleen beschikbaar voor bepaalde talen.
- Gebruik de scanknop op het apparaat om tijdelijke wijzigingen aan de scaninstellingen aan te brengen. Gebruik Brother iPrint&Scan om permanente wijzigingen aan te brengen.

>> DCP-L2600D/DCP-L2620DW/DCP-L2622DW/DCP-L2627DW/DCP-L2627DWXL/DCP-L2627DWE/
DCP-L2640DN/MFC-L2802DN/MFC-L2800DW/MFC-L2802DW/MFC-L2827DWXL/MFC-L2827DW/
MFC-L2835DW

>> DCP-L2660DW/DCP-L2665DW/MFC-L2860DWE/MFC-L2860DW/MFC-L2862DW/MFC-L2922DW

**DCP-L2600D/DCP-L2620DW/DCP-L2622DW/DCP-L2627DW/DCP-L2627DWXL/
DCP-L2627DWE/DCP-L2640DN/MFC-L2802DN/MFC-L2800DW/MFC-L2802DW/
MFC-L2827DWXL/MFC-L2827DW/MFC-L2835DW**

1. Plaats het document.
2. Druk op  (Scan).
3. Druk op ▲ of ▼ om de optie [naar computer] te selecteren en druk vervolgens op **OK**.
4. Druk op ▲ of ▼ om de optie [OCR] te selecteren en druk vervolgens op **OK**.
5. Als het apparaat verbonden is met het netwerk, drukt u op ▲ of ▼ om de doelcomputer te selecteren.
6. Druk op **OK**.



Als de LCD u vraagt om een pincode in te voeren, voert u de viercijferige pincode voor de doelcomputer op de LCD in en drukt u vervolgens op **OK**.

7. Om de scaninstellingen voor dit document te wijzigen, drukt u op **Options (Opties)** of **Copy/Scan Options (Kopie/Scan Opties)**, druk dan op ▲ of ▼ om de gewenste optie te selecteren, en druk vervolgens op **OK** om verder te gaan naar de volgende scaninstelling. Sla deze stap over als u de standaardscaninstellingen wilt gebruiken.
 - [Kleurinstelling]
 - [Resolutie]
 - [Bestandstype]
 - [Documentformaat]
 - [Autom. rechtl. ADF] (alleen op bepaalde modellen beschikbaar)
 - [Verw. acht.kl.] (alleen beschikbaar voor bepaalde instellingen)



Om de scaninstellingen te wijzigen, moet een computer waarop Brother iPrint&Scan geïnstalleerd is, aangesloten zijn op het apparaat.

8. Druk op **Start**.

Het apparaat begint met scannen. Als u de glasplaat van het apparaat gebruikt, volgt u de instructies op het LCD-scherm om de scanopdracht te voltooien.

DCP-L2660DW/DCP-L2665DW/MFC-L2860DWE/MFC-L2860DW/MFC-L2862DW/ MFC-L2922DW

1. Plaats het document.
2. Druk op [Scannen] > [naar computer] > [naar OCR].
3. Als het apparaat verbonden is via het netwerk, drukt u op ▲ of ▼ om de computer waar u gegevens naar wilt verzenden weer te geven, en drukt u vervolgens op de naam van de computer.



Als er op het LCD-scherm een melding weergegeven wordt voor het invoeren van een pincode voor de computer, voert u de pincode van vier cijfers in op het LCD-scherm en drukt u vervolgens op [OK].

4. Om de scaninstellingen te wijzigen, drukt u op  [Opties] en selecteert u vervolgens de scaninstellingen die u wilt wijzigen. Sla deze stap over als u de standaardscaninstellingen wilt gebruiken.
 - [2-zijdige scan] (op bepaalde modellen beschikbaar)
 - [Scaninstellingen]
 - [Kleurinstelling]
 - [Resolutie]
 - [Bestandstype]
 - [Documentgrtte]
 - [Helderheid]
 - [Contrast] (alleen beschikbaar voor bepaalde instellingen)
 - [Automatisch rechtleggen ADF] (op bepaalde modellen beschikbaar)
 - [Achtergr.kleur verwijderen] (alleen beschikbaar voor bepaalde instellingen)



- Om de scaninstellingen te wijzigen, moet een computer waarop Brother iPrint&Scan geïnstalleerd is, aangesloten zijn op uw apparaat.
- Wanneer de knop [OK] wordt weergegeven op uw apparaat, drukt u op [OK].
- Om de instellingen als een snelkoppeling op te slaan, drukt u op [Opslaan als snelk.].

5. Druk op [Start].

Het apparaat begint met scannen. Als u de glasplaat van het apparaat gebruikt, volgt u de instructies op het LCD-scherm om de scantaak te vervolledigen.

Verwante informatie

- [Scannen met de scanknop op uw apparaat](#)

Gerelateerde onderwerpen:

- [De scanknopinstellingen wijzigen met Brother iPrint&Scan](#)

Gescande gegevens opslaan als e-mailbijlage

Verzend de gescande gegevens als bijlage vanaf uw apparaat naar uw e-mailprogramma.

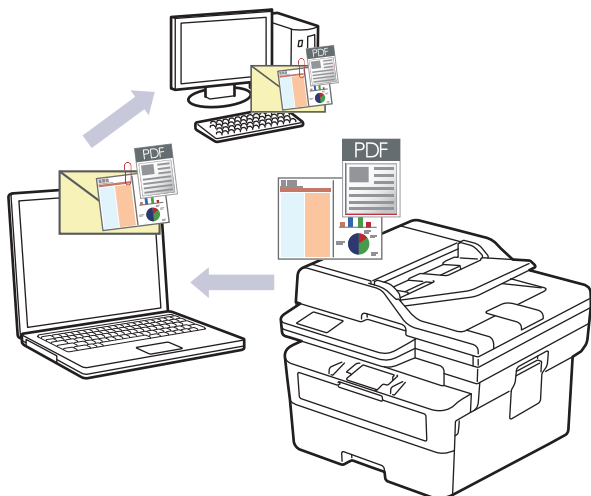

- Gebruik de scanknop op het apparaat om tijdelijke wijzigingen aan de scaninstellingen aan te brengen. Gebruik Brother iPrint&Scan om permanente wijzigingen aan te brengen.
- Als u deze functie wilt gebruiken met de scanknop op het apparaat, moet u een van deze toepassingen selecteren in Brother iPrint&Scan:
 - Windows: Microsoft Outlook
 - Mac: Apple MailGebruik voor andere toepassingen en webmail de functie Scannen naar afbeelding of Scannen naar bestand om een document te scannen en vervolgens als e-mailbijlage te versturen.

>> DCP-L2600D/DCP-L2620DW/DCP-L2622DW/DCP-L2627DW/DCP-L2627DWXL/DCP-L2627DWE/
DCP-L2640DN/MFC-L2802DN/MFC-L2800DW/MFC-L2802DW/MFC-L2827DWXL/MFC-L2827DW/
MFC-L2835DW
>> DCP-L2660DW/DCP-L2665DW/MFC-L2860DWE/MFC-L2860DW/MFC-L2862DW/MFC-L2922DW

**DCP-L2600D/DCP-L2620DW/DCP-L2622DW/DCP-L2627DW/DCP-L2627DWXL/
DCP-L2627DWE/DCP-L2640DN/MFC-L2802DN/MFC-L2800DW/MFC-L2802DW/
MFC-L2827DWXL/MFC-L2827DW/MFC-L2835DW**

1. Plaats het document.
2. Druk op  (Scan).
3. Druk op ▲ of ▼ om de optie [naar computer] te selecteren en druk vervolgens op **OK**.
4. Druk op ▲ of ▼ om de optie [E-mail] te selecteren en druk vervolgens op **OK**.
5. Als het apparaat verbonden is met het netwerk, drukt u op ▲ of ▼ om de doelcomputer te selecteren.
6. Druk op **OK**.



Als de LCD u vraagt om een pincode in te voeren, voert u de viercijferige pincode voor de doelcomputer op de LCD in en drukt u vervolgens op **OK**.

7. Om de scaninstellingen voor dit document te wijzigen, drukt u op **Options (Opties)** of **Copy/Scan Options (Kopie/Scan Opties)**, druk dan op ▲ of ▼ om de gewenste optie te selecteren, en druk vervolgens op **OK** om verder te gaan naar de volgende scaninstelling. Sla deze stap over als u de standaardscaninstellingen wilt gebruiken.
 - [Kleurinstelling]
 - [Resolutie]

- [Bestandstype]
- [Documentformaat]
- [Autom. rechtl. ADF] (alleen op bepaalde modellen beschikbaar)
- [Verw. acht.kl.] (alleen beschikbaar voor bepaalde instellingen)



Om de scaninstellingen te wijzigen, moet een computer waarop Brother iPrint&Scan geïnstalleerd is, aangesloten zijn op het apparaat.

8. Druk op **Start**.

Het apparaat scant het document en slaat het op als bestandsbijlage. Het start vervolgens uw e-mailtoepassing en opent een nieuw, leeg e-mailbericht met het gescande bestand als bijlage.

DCP-L2660DW/DCP-L2665DW/MFC-L2860DWE/MFC-L2860DW/MFC-L2862DW/ MFC-L2922DW

1. [Plaats het document](#).
2. Druk op [Scannen] > [naar computer] > [naar e-mail].
3. Als het apparaat verbonden is via het netwerk, drukt u op ▲ of ▼ om de computer waar u gegevens naar wilt verzenden weer te geven, en drukt u vervolgens op de naam van de computer.



Als er op het LCD-scherm een melding weergegeven wordt voor het invoeren van een pincode voor de computer, voert u de pincode van vier cijfers in op het LCD-scherm en drukt u vervolgens op [OK].

4. Om de scaninstellingen te wijzigen, drukt u op  [Opties] en selecteert u vervolgens de scaninstellingen die u wilt wijzigen. Sla deze stap over als u de standaardscaninstellingen wilt gebruiken.
 - [2-zijdige scan] (op bepaalde modellen beschikbaar)
 - [Scaninstellingen]
 - [Kleurinstelling]
 - [Resolutie]
 - [Bestandstype]
 - [Documentgrtte]
 - [Helderheid]
 - [Contrast] (alleen beschikbaar voor bepaalde instellingen)
 - [Automatisch rechtleggen ADF] (op bepaalde modellen beschikbaar)
 - [Achtergr.kleur verwijderen] (alleen beschikbaar voor bepaalde instellingen)



- Om de scaninstellingen te wijzigen, moet een computer waarop Brother iPrint&Scan geïnstalleerd is, aangesloten zijn op uw apparaat.
- Wanneer de knop [OK] wordt weergegeven op uw apparaat, drukt u op [OK].
- Om de instellingen als een snelkoppeling op te slaan, drukt u op [Opslaan als snelk.].

5. Druk op [Start].

Het apparaat begint met scannen. Als u de glasplaat van het apparaat gebruikt, volgt u de instructies op het LCD-scherm om de scantaak te vervolledigen.



Verwante informatie

- [Scannen met de scanknop op uw apparaat](#)

Gerelateerde onderwerpen:

- [De scanknopinstellingen wijzigen met Brother iPrint&Scan](#)

Gescande gegevens naar een e-mailontvanger verzenden

Gerelateerde modellen: MFC-L2802DN/MFC-L2800DW/MFC-L2802DW/MFC-L2827DWXL/MFC-L2827DW/MFC-L2835DW/MFC-L2860DWE/MFC-L2860DW/MFC-L2862DW/MFC-L2922DW

U kunt gescande gegevens rechtstreeks van het apparaat naar een e-mailontvanger verzenden zonder tussenkomst van een computer. Met deze functie kan het apparaat documenten scannen en deze naar een e-mailadres verzenden zonder dat het apparaat is verbonden met een computer. Om de gescande gegevens meteen met behulp van de iPrint&Scan-software op uw computer of de scanknop op uw apparaat als een bijlage naar uw standaardmailtoepassing te verzenden, gebruikt u in plaats daarvan de functie "Scannen naar e-mailbijlage".

- Om gescande gegevens naar een e-mailontvanger te verzenden, moet u uw apparaat eerst configureren om te communiceren met uw netwerk en de e-mailserver die dient voor het verzenden en ontvangen van e-mail.
- Configureer deze items met het bedieningspaneel van het apparaat of Beheer via een webbrowser.
- Als u de functie Scannen naar e-mailserver wilt gebruiken, sluit u uw apparaat aan op het netwerk en opent u een SMTP-server. Configureer de volgende SMTP-e-mailinstellingen:
 - Serveradres
 - Poortnummer
 - Gebruikersnaam
 - Type versleuteling (SSL of TLS)
 - E-mailservercertificaat (indien gebruikt)

Als u niet over deze instellingen beschikt, neem dan contact op met uw e-mailprovider of netwerkbeheerder.

>> [MFC-L2802DN/MFC-L2800DW/MFC-L2802DW/MFC-L2827DWXL/MFC-L2827DW/MFC-L2835DW](#)
>> [MFC-L2860DWE/MFC-L2860DW/MFC-L2862DW/MFC-L2922DW](#)

MFC-L2802DN/MFC-L2800DW/MFC-L2802DW/MFC-L2827DWXL/MFC-L2827DW/MFC-L2835DW

1. Plaats het document.
2. Druk op  (**Scan**).
3. Druk op ▲ of ▼ om de optie [Scan nr e-mail] te selecteren en druk vervolgens op **OK**.
4. Om de scaninstellingen voor dit document te wijzigen, drukt u op **Options (Opties)** of **Copy/Scan Options (Kopie/Scan Opties)**, druk dan op ▲ of ▼ om de gewenste optie te selecteren, en druk vervolgens op **OK** om verder te gaan naar de volgende scaninstelling. Sla deze stap over als u de standaardscaninstellingen wilt gebruiken.
 - [Kleurinstelling]
 - [Resolutie]
 - [Bestandstype]
 - [Documentformaat]
 - [Bestandsgrootte] (alleen beschikbaar voor bepaalde instellingen)
 - [Autom. rechtl. ADF] (alleen op bepaalde modellen beschikbaar)
 - [Verw. acht.kl.] (alleen beschikbaar voor bepaalde instellingen)
5. Selecteer [Geef adres] en druk vervolgens op **OK**.
6. Het LCD-scherm vraagt u een e-mailadres in te voeren. Gebruik de knop **Shortcut (Sneltoets)** of Snelkiesnummer om het gewenste e-mailadres te selecteren.



Om het e-mailadres van de bestemming op te geven, dient u te controleren of u het betreffende e-mailadres met behulp van Beheer via een webbrowser heeft toegevoegd aan Snelkiezen of Snelkoppeling.

7. Druk op **Start**.

Het apparaat begint met scannen. Als u de glasplaat van het apparaat gebruikt, volgt u de instructies op het LCD-scherm om de scantaak te vervolledigen.

MFC-L2860DWE/MFC-L2860DW/MFC-L2862DW/MFC-L2922DW

1. **Plaats het document.**

2. Druk op [Scannen] > [nr e-mailserver].

3. Voer een van de volgende handelingen uit om het e-mailadres van de bestemming in te voeren:

- Om handmatig een e-mailadres in te voeren, drukt u op [Handmatig] en voert u vervolgens het e-mailadres in met behulp van de tekentoetsen op het LCD-scherm. Druk op [OK] wanneer u klaar bent.
- Als het e-mailadres in het adresboek van het apparaat is opgeslagen, drukt u op [Adresboek] en selecteert u vervolgens het e-mailadres.

Druk op [OK].

4. Controleer het e-mailadres en druk vervolgens op [Volg.].

5. Om de instellingen te wijzigen, drukt u op  [Opties] en selecteert u vervolgens de knop die u wilt wijzigen. Sla deze stap over als u de standaardinstellingen wilt gebruiken.

- [2-zijdige scan] (alleen op bepaalde modellen beschikbaar)
- [Kleurinstelling]
- [Resolutie]
- [Bestandstype]
- [Documentgrtte]
- [Helderheid]
- [Contrast] (alleen beschikbaar voor bepaalde instellingen)
- [Bestandsnaam] (alleen beschikbaar voor bepaalde instellingen)
- [Stijl voor naam]
- [Bestandsgrootte] (alleen beschikbaar voor bepaalde instellingen)
- [Automatisch rechtleggen ADF] (alleen op bepaalde modellen beschikbaar)
- [Achtergr.kleur verwijderen] (alleen beschikbaar voor bepaalde instellingen)
- [Scheiding van documenten]



- Wanneer de knop [OK] wordt weergegeven op uw apparaat, drukt u op [OK].
- Om uw eigen standaardinstellingen in te stellen, drukt u na het wijzigen van de instellingen op de optie [Nieuwe standaard] en drukt u vervolgens op [Ja].
- Om de fabrieksinstellingen te herstellen, drukt u op [Fabrieksinstellingen] en vervolgens op [Ja].
- Om de instellingen als een snelkoppeling op te slaan, drukt u op [Opslaan als snelk.].

6. Druk op [Start].

Het apparaat begint met scannen. Als u de glasplaat van het apparaat gebruikt, volgt u de instructies op het LCD-scherm om de scantaak te vervolledigen.



Verwante informatie

- [Scannen met de scanknop op uw apparaat](#)

Scan naar FTP

Gerelateerde modellen: DCP-L2640DN/DCP-L2660DW/DCP-L2665DW/MFC-L2860DWE/MFC-L2860DW/MFC-L2862DW/MFC-L2922DW

Documenten rechtstreeks naar een FTP-server scannen wanneer u de gescande informatie moet delen. Voor extra gebruiksgemak configureert u verschillende profielen om uw favoriete Scannen naar FTP-bestemmingen op te slaan.

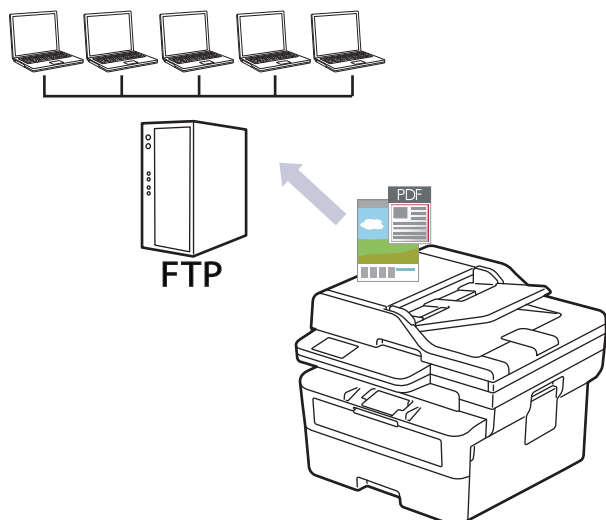

- Een profiel instellen voor Scannen naar FTP
- Gescande gegevens naar een FTP-server uploaden

Een profiel instellen voor Scannen naar FTP

Gerelateerde modellen: DCP-L2640DN/DCP-L2660DW/DCP-L2665DW/MFC-L2860DWE/MFC-L2860DW/MFC-L2862DW/MFC-L2922DW

Installeer een Scannen naar FTP-profiel om de gescande gegevens rechtstreeks naar een FTP-locatie te scannen en te uploaden.

- Wij raden u aan de meest recente versie van de volgende webbrowsers te gebruiken:
 - Microsoft Edge, Firefox en Google Chrome™ voor Windows
 - Safari, Firefox en Google Chrome™ voor Mac
 - Google Chrome™ voor Android™
 - Safari en Google Chrome™ voor iOS
- Zorg ervoor dat JavaScript en cookies altijd zijn ingeschakeld, ongeacht de browser die u gebruikt.

1. Start uw webbrowser.
2. Voer "https://IP-adres van apparaat" in de adresbalk van uw browser in (waarbij "IP-adres van apparaat" staat voor het IP-adres van het apparaat).

Bijvoorbeeld:

https://192.168.1.2

3. Voer zo nodig het wachtwoord in in het veld **Log in** en klik vervolgens op **Log in**.



Het standaardwachtwoord voor het beheer van de apparaatinstellingen vindt u op de achterzijde van het apparaat bij "**Pwd**". Wijzig het standaardwachtwoord aan de hand van de aanwijzingen op het scherm wanneer u zich voor het eerst aanmeldt.

4. Klik op **Scannen > Scannen naar FTP/netwerk** in de linkernavigatiebalk.



Als de linkernavigatiebalk niet zichtbaar is, begint u te navigeren bij ☰.

5. Selecteer de optie **FTP** en klik vervolgens op **Indienen**.
6. Klik op **Scannen > Scannen naar FTP/netwerkprofiel** in de linkernavigatiebalk.
7. Selecteer het profiel dat u wilt instellen of wijzigen.



Als u een van de tekens ?, /, \, ", :, <, >, | of * gebruikt, kan dit een verzendfout veroorzaken.

Optie	Beschrijving
Profielnaam	Voer een naam voor dit serverprofiel in (maximaal 15 alfanumerieke tekens). De LCD van het apparaat geeft deze naam weer.
Host-adres	Voer het hostadres (bijvoorbeeld: sftp.voorbeeld.com; tot 64 tekens) of het IP-adres (bijvoorbeeld: 192.23.56.189) in.
Poortnummer	Wijzig de instelling voor Poortnummer die wordt gebruikt voor toegang tot de FTP-server. De standaardinstelling is poort 21. In de meeste gevallen hoeft deze instelling niet te worden aangepast.
Gebruikersnaam	Voer de gebruikersnaam in (maximaal 32 tekens) van een gebruiker die toestemming heeft om gegevens naar de FTP-server te schrijven.
Wachtwoord	Voer het wachtwoord in (maximaal 32 tekens) voor de gebruikersnaam die u in het veld Gebruikersnaam hebt ingevoerd. Voer het wachtwoord opnieuw in het veld Wachtwoord opnieuw invoeren in.

Optie	Beschrijving
SSL/TLS	Stel de optie SSL/TLS in om veilig te scannen met SSL/TLS-communicatie. Wijzig indien nodig de instelling CA-certificaat .
Directory opslaan	Voer het pad in (max. 60 tekens) naar de map op de FTP-server waar u de gescande gegevens naartoe wilt sturen. Voer geen backslash in het begin van het pad in (correct voorbeeld: brother/abc).
Bestandsnaam	Selecteer een voorvoegsel voor de bestandsnaam in de gegeven voorinstellingen of in de door de gebruiker gedefinieerde namen. De bestandsnaam die voor het gescande document wordt gebruikt, is het voorvoegsel dat u hebt geselecteerd, plus de laatste zes cijfers van de teller van de flatbed-/ADF-scanner en de bestandsextensie (bijvoorbeeld: "Estimate_098765.pdf").
Kwaliteit	Selecteer een instelling voor de kwaliteit. Als u de optie Selectie gebruiker kiest, vraagt het apparaat de gebruikers een instelling op te geven telkens als deze het scanprofiel gebruiken.
Type bestand	Selecteer het type bestand dat u wilt gebruiken voor het gescande document. Als u de optie Selectie gebruiker kiest, vraagt het apparaat de gebruikers een instelling op te geven telkens als deze het scanprofiel gebruiken.
Documentgrootte	Selecteer het formaat van het document in de lijst. Dit is nodig om ervoor te zorgen dat het gescande bestand de juiste grootte heeft. Als u de optie Selectie gebruiker kiest, vraagt het apparaat de gebruikers een instelling op te geven telkens als deze het scanprofiel gebruiken.
Bestandsgr.	Selecteer de bestandsgrootte in de lijst. Als u de optie Selectie gebruiker kiest, vraagt het apparaat de gebruikers een instelling op te geven telkens als deze het scanprofiel gebruiken.
Automatisch rechtleggen of ADF automatisch rechtleggen	Selecteer de optie Automatisch om het apparaat zo in te stellen dat scheefgetrokken pagina's automatisch worden gecorrigeerd wanneer de pagina's worden gescand.
2-zijdige scan (MFC-L2922DW)	Selecteer de optie Lange zijde of Korte zijde om beide zijden van het document te scannen, afhankelijk van de lay-out van het origineel.
Achtergrondkleur verwijderen	Wijzig de hoeveelheid achtergrondkleur die wordt verwijderd.
Scheiding van documenten (DCP-L2660DW/DCP-L2665DW/ MFC-L2860DWE/MFC-L2860DW/ MFC-L2862DW/MFC-L2922DW)	Hiermee kunt u een gescande afbeelding splitsen. Wanneer u meerdere documenten scant, kunt u met deze functie de documenten opsplitsen en afzonderlijk opslaan.
Helderheid	Selecteer het helderheidsniveau.
Contrast	Selecteer het contrastniveau.
Passieve modus	Zet de optie Passieve modus aan of uit, afhankelijk van de configuratie van de FTP-server en de firewall van het netwerk. De standaardinstelling is Aan. In de meeste gevallen hoeft deze instelling niet te worden aangepast.

8. Klik op **Indienen**.



Verwante informatie

- [Scan naar FTP](#)

Gescande gegevens naar een FTP-server uploaden

Gerelateerde modellen: DCP-L2640DN/DCP-L2660DW/DCP-L2665DW/MFC-L2860DWE/MFC-L2860DW/MFC-L2862DW/MFC-L2922DW

Gescande informatie delen door het op uw FTP-server op te slaan.

>> [DCP-L2640DN](#)

>> [DCP-L2660DW/DCP-L2665DW/MFC-L2860DWE/MFC-L2860DW/MFC-L2862DW/MFC-L2922DW](#)

DCP-L2640DN

1. Plaats het document.
2. Druk op  (**Scan**).
3. Druk op ▲ of ▼ om de optie [naar FTP] te selecteren en druk vervolgens op **OK**.
4. Druk op ▲ of ▼ om een van de vermelde profielen te selecteren en druk vervolgens op **OK**.
Als het profiel niet volledig is ingevuld (bijvoorbeeld wanneer de accountnaam en het wachtwoord om in te loggen ontbreken of wanneer de kwaliteit of het bestandstype niet is geselecteerd), wordt u gevraagd om de ontbrekende informatie in te voeren.
5. Druk op **Start**.
De LCD toont het bericht [Aansluiten bezig]. Wanneer de verbinding met de FTP-server is gelukt, begint het apparaat te scannen. Als u de glasplaat van het apparaat gebruikt, volgt u de instructies op de LCD om de scantaak te vervolledigen.

DCP-L2660DW/DCP-L2665DW/MFC-L2860DWE/MFC-L2860DW/MFC-L2862DW/MFC-L2922DW

1. Plaats het document.
2. Druk op [Scannen] > [naar FTP].
3. Druk op ▲ of ▼ om een van de vermelde netwerkserverprofielen te selecteren. Als het profiel onvolledig is (bijvoorbeeld als de accountnaam en wachtwoord voor aanmelden ontbreken, of als de kwaliteit of het bestandstype niet is gespecificeerd), wordt u gevraagd om de ontbrekende informatie in te voeren.
4. Druk op [Start].
Het apparaat begint met scannen. Als u de glasplaat van het apparaat gebruikt, volgt u de instructies op het LCD-scherm om de scantaak te vervolledigen.

Verwante informatie

- [Scan naar FTP](#)

Scan naar netwerk (Windows)

Gerelateerde modellen: MFC-L2922DW

Documenten rechtstreeks naar een CIFS-server op uw lokale netwerk scannen. Voor extra gebruiksgemak kunt u verschillende profielen configureren om uw favoriete Scannen naar netwerk-bestemmingen op te slaan.

- [Een Scannen naar netwerk-profiel instellen](#)
- [Gescande gegevens naar een CIFS-server laden](#)

Een Scannen naar netwerk-profiel instellen

Gerelateerde modellen: MFC-L2922DW

Installeer een Scannen naar netwerk-profiel om de gescande gegevens rechtstreeks naar een map op een CIFS-server te scannen en te uploaden.

- Wij raden u aan de meest recente versie van de volgende webbrowsers te gebruiken:
 - Microsoft Edge, Firefox en Google Chrome™ voor Windows
 - Safari, Firefox en Google Chrome™ voor Mac
 - Google Chrome™ voor Android™
 - Safari en Google Chrome™ voor iOS
- Zorg ervoor dat JavaScript en cookies altijd zijn ingeschakeld, ongeacht de browser die u gebruikt.

1. Start uw webbrowser.
2. Voer "https://IP-adres van apparaat" in de adresbalk van uw browser in (waarbij "IP-adres van apparaat" staat voor het IP-adres van het apparaat).

Bijvoorbeeld:

https://192.168.1.2

3. Voer zo nodig het wachtwoord in in het veld **Log in** en klik vervolgens op **Log in**.



Het standaardwachtwoord voor het beheer van de apparaatinstellingen vindt u op de achterzijde van het apparaat bij "**Pwd**". Wijzig het standaardwachtwoord aan de hand van de aanwijzingen op het scherm wanneer u zich voor het eerst aanmeldt.

4. Klik op **Scannen > Scannen naar FTP/netwerk** in de linkernavigatiebalk.



Als de linkernavigatiebalk niet zichtbaar is, begint u te navigeren bij ☰.

5. Selecteer de optie **Netwerk** en klik vervolgens op **Indienen**.



Als u de gegevens wilt verzenden naar de aan u toegewezen map op de CIFS-server, selecteert u **Aan** bij de optie **Verzend naar Mijn map**.

6. Klik op **Scannen > Scannen naar FTP/netwerkprofiel** in de linkernavigatiebalk.
7. Selecteer het profiel dat u wilt instellen of wijzigen.



Als u een van de tekens ?, /, \, ", :, <, >, | of * gebruikt, kan dit een verzendfout veroorzaken.

Optie	Beschrijving
Profielnaam	Voer een naam voor dit serverprofiel in (maximaal 15 alfanumerieke tekens). De LCD van het apparaat geeft deze naam weer.
Netwerkmappnaam	Voer het pad in naar de map op de CIFS-server waar u de gescande gegevens naartoe wilt sturen.
Bestandsnaam	Selecteer een voorvoegsel voor de bestandsnaam in de gegeven voorinstellingen of in de door de gebruiker gedefinieerde namen. De bestandsnaam die voor het gescande document wordt gebruikt, is het voorvoegsel dat u hebt geselecteerd, plus de laatste zes cijfers van de teller van de flatbed-/ADF-scanner en de bestandsextensie (bijvoorbeeld: "Estimate_098765.pdf").

Optie	Beschrijving
Kwaliteit	Selecteer een instelling voor de kwaliteit. Als u de optie Selectie gebruiker kiest, vraagt het apparaat de gebruikers een instelling op te geven telkens als deze het scanprofiel gebruiken.
Type bestand	Selecteer het type bestand dat u wilt gebruiken voor het gescande document. Als u de optie Selectie gebruiker kiest, vraagt het apparaat de gebruikers een instelling op te geven telkens als deze het scanprofiel gebruiken.
Documentgrootte	Selecteer het formaat van het document in de lijst. Dit is nodig om ervoor te zorgen dat het gescande bestand de juiste grootte heeft. Als u de optie Selectie gebruiker kiest, vraagt het apparaat de gebruikers een instelling op te geven telkens als deze het scanprofiel gebruiken.
Bestandsgr.	Selecteer de bestandsgrootte in de lijst. Als u de optie Selectie gebruiker kiest, vraagt het apparaat de gebruikers een instelling op te geven telkens als deze het scanprofiel gebruiken.
Automatisch rechtleggen of ADF automatisch rechtleggen	Selecteer de optie Automatisch om het apparaat zo in te stellen dat scheefgetrokken pagina's automatisch worden gecorrigeerd wanneer de pagina's worden gescand.
2-zijdige scan	Selecteer de optie Lange zijde of Korte zijde om beide zijden van het document te scannen, afhankelijk van de lay-out van het origineel.
Achtergrondkleur verwijderen	Wijzig de hoeveelheid achtergrondkleur die wordt verwijderd.
Scheiding van documenten	Hiermee kunt u een gescande afbeelding splitsen. Wanneer u meerdere documenten scant, kunt u met deze functie de documenten opsplitsen en afzonderlijk opslaan.
Helderheid	Selecteer het helderheidsniveau.
Contrast	Selecteer het contrastniveau.
Pincode gebruiken voor verificatie	Om dit profiel te beveiligen met een pincode, selecteert u Aan en typt u een pincode van vier cijfers in het veld Pincode .
Verificatiemethode	Om de verificatiemethode in te stellen selecteert u Automatisch , Kerberos of NTLMv2 .
Gebruikersnaam	Voer de gebruikersnaam in (maximaal 96 tekens) van een gebruiker die toestemming heeft om gegevens te schrijven naar de map die in het veld Netwerkmappnaam is opgegeven. Voer de gebruikersnaam op een van de volgende manieren in als hij onderdeel van een domein is: <ul style="list-style-type: none"> • user@domain • domain\user
Wachtwoord	Voer het wachtwoord in (maximaal 32 tekens) voor de gebruikersnaam die u in het veld Gebruikersnaam hebt ingevoerd. Voer het wachtwoord opnieuw in het veld Wachtwoord opnieuw invoeren in.
Kerberos-serveradres	Wanneer u Kerberos selecteert bij de optie Verificatiemethode , moet u het Kerberos-serveradres invoeren (bijvoorbeeld kerberos.voorbeeld.com; maximaal 64 tekens).

- Klik op **Indienen**.
- U moet voor alle verificatiemethoden het SNTP-protocol configureren (netwerktijdserver) of de datum, tijd en tijdzone correct instellen met behulp van het bedieningspaneel. De tijd van het apparaat moet overeenstemmen met de tijd die door de Kerberos-server en CIFS-server wordt gebruikt.



Verwante informatie

- [Scan naar netwerk \(Windows\)](#)
 - [De datum en tijd instellen met Beheer via een webbrowser](#)

De datum en tijd instellen met Beheer via een webbrowser

Zorg ervoor dat de datum, tijd en tijdzone correct ingesteld zijn met behulp van Beheer via een webbrowser of het bedieningspaneel. De tijdstelling van het apparaat moet overeenkomen met die van de server die de verificatie voorziet.

- Wij raden u aan de meest recente versie van de volgende webbrowsers te gebruiken:
 - Microsoft Edge, Firefox en Google Chrome™ voor Windows
 - Safari, Firefox en Google Chrome™ voor Mac
 - Google Chrome™ voor Android™
 - Safari en Google Chrome™ voor iOS
- Zorg ervoor dat JavaScript en cookies altijd zijn ingeschakeld, ongeacht de browser die u gebruikt.
- Sla stap 1 over als u al een venster van Beheer via een webbrowser geopend hebt.

1. Start uw webbrowser.
2. Voer "https://IP-adres van apparaat" in de adresbalk van uw browser in (waarbij "IP-adres van apparaat" staat voor het IP-adres van het apparaat).

Bijvoorbeeld:

https://192.168.1.2

3. Voer zo nodig het wachtwoord in in het veld **Log in** en klik vervolgens op **Log in**.



Het standaardwachtwoord voor het beheer van de apparaatinstellingen vindt u op de achterzijde van het apparaat bij "**Pwd**". Wijzig het standaardwachtwoord aan de hand van de aanwijzingen op het scherm wanneer u zich voor het eerst aanmeldt.

4. Klik op **Beheerder > Datum&tijd** in de linkernavigatiebalk.



Als de linkernavigatiebalk niet zichtbaar is, begint u te navigeren bij ☰.

Datum&tijd

Datum

 / /

Type klok

- 12 uursklok
 24 uursklok

Tijd

 : (24 uur)

Tijdzone

Automatisch zomertijd

- Uit
 Aan

Synchroniseer met SNTP-server

Om "Datum&tijd" met uw SNTP-server te synchroniseren moet u de SNTP-serverinstellingen configureren.

[SNTP>>](#)

Annuleren

Indienen

5. Vink het selectievakje **Synchroniseer met SNTP-server** uit.
6. Voer in de **Datum**-velden de datum in.
7. Selecteer het kloktype in het veld **Type klok**.
8. Voer in de **Tijd**-velden de tijd in.
9. Selecteer in de vervolgkeuzelijst **Tijdzone** het tijdverschil tussen uw locatie en UTC. De tijdzone voor het oosten van de VS en Canada is bijvoorbeeld UTC-05:00.
10. Klik in het veld **Aut. zomertijd** op **Aan** om het apparaat zo in te stellen dat hij automatisch overschakelt op zomer-/wintertijd. In de lente gaat de klok dan één uur vooruit en in de herfst één uur terug (alleen in sommige landen beschikbaar).
11. Klik op **Indienen**.



Verwante informatie

- [Een Scannen naar netwerk-profiel instellen](#)

Gescande gegevens naar een CIFS-server laden

Gerelateerde modellen: MFC-L2922DW

1. [Plaats het document.](#)
2. Druk op [Scannen] > [naar netwerk].



- Als u uw gebruikers-ID heeft geregistreerd, verschijnt de optie [naar Mijn map] wanneer u zich aanmeldt bij het apparaat met Active Directory-verificatie of LDAP-verificatie.
- Om scangegevens te verzenden naar uw opgegeven map op de CIFS-server, drukt u op [naar Mijn map].
- Om deze functie in Beheer via een webbrowser in te schakelen, klikt u in de linkernavigatiebalk op **Scannen > Scannen naar FTP/netwerk**. Selecteer **Aan** in het veld **Verzend naar Mijn map**.

3. Wanneer de serverprofielen die u ingesteld hebt met Beheer via een webbrowser verschijnen, selecteert u het gewenste profiel. Als het profiel niet volledig is ingevuld (bijvoorbeeld wanneer de accountnaam en het wachtwoord om in te loggen ontbreken of wanneer de kwaliteit of het bestandstype niet is geselecteerd), wordt u gevraagd om de ontbrekende informatie in te voeren.

4. Druk op [Start].

Het apparaat begint met scannen. Als u de glasplaat van het apparaat gebruikt, volgt u de instructies op het LCD-scherm om de scantaak te vervolledigen.



Verwante informatie

- [Scan naar netwerk \(Windows\)](#)

Het webservicesprotocol gebruiken voor netwerkscannen (Windows 10 en Windows 11)

Met het Web Services-protocol kunnen gebruikers van Windows 10 en Windows 11 scannen met een Brother-apparaat op het netwerk. U moet de driver via Web Services installeren.

- [Met het webservicesprotocol kunt u de scannerdriver installeren \(Windows 10 en Windows 11\)](#)
- [Scannen vanaf uw apparaat met het webservicesprotocol \(Windows 10 en Windows 11\)](#)
- [De scaninstellingen voor het webservicesprotocol configureren](#)

Home > Scannen > Scannen met de scanknop op uw apparaat > Het webservicesprotocol gebruiken voor netwerkscannen (Windows 10 en Windows 11) > Met het webservicesprotocol kunt u de scannerdriver installeren (Windows 10 en Windows 11)

Met het webservicesprotocol kunt u de scannerdriver installeren (Windows 10 en Windows 11)

Gerelateerde modellen: DCP-L2620DW/DCP-L2622DW/DCP-L2627DW/DCP-L2627DWXL/DCP-L2627DWE/DCP-L2640DN/DCP-L2660DW/DCP-L2665DW/MFC-L2802DN/MFC-L2800DW/MFC-L2802DW/MFC-L2827DWXL/MFC-L2827DW/MFC-L2835DW/MFC-L2860DWE/MFC-L2860DW/MFC-L2862DW/MFC-L2922DW

- Controleer of de juiste software en drivers zijn geïnstalleerd voor uw apparaat.
- Controleer of de hostcomputer en het Brother-apparaat zich op hetzelfde subnet bevinden en of de router foutloos is geconfigureerd zodat gegevensuitwisseling tussen twee apparaten mogelijk is.
- U moet het IP-adres op uw Brother-apparaat configureren voordat u deze instelling configureert.

1. Houd de toets  ingedrukt en druk op de  toets op het toetsenbord van de computer om **Uitvoeren** te starten.
2. Typ "**control printers**" in het veld **Openen:** en klik op **OK**.



3. Klik op **Een apparaat toevoegen**.



- De Web Services-naam van het Brother-apparaat bestaat uit de modelnaam en het MAC-adres.
- Beweeg de muis over de naam van het apparaat om informatie over het apparaat weer te geven.

4. Selecteer het apparaat die u wilt installeren en volg de aanwijzingen op het scherm.



Om de installatie van de drivers ongedaan te maken, klikt u op **Verwijderen** of  (**Remove device**).



Verwante informatie

- [Het webservicesprotocol gebruiken voor netwerkscannen \(Windows 10 en Windows 11\)](#)

Scannen vanaf uw apparaat met het webservicesprotocol (Windows 10 en Windows 11)

Gerelateerde modellen: DCP-L2620DW/DCP-L2622DW/DCP-L2627DW/DCP-L2627DWXL/DCP-L2627DWE/DCP-L2640DN/DCP-L2660DW/DCP-L2665DW/MFC-L2802DN/MFC-L2800DW/MFC-L2802DW/MFC-L2827DWXL/MFC-L2827DW/MFC-L2835DW/MFC-L2860DWE/MFC-L2860DW/MFC-L2862DW/MFC-L2922DW

Als u de scannerdriver via Web Services hebt geïnstalleerd, hebt u toegang tot het scanmenu van Web Services op het LCD-scherm van uw apparaat.

Bepaalde tekens in de berichten op het LCD-scherm kunnen vervangen zijn door spaties indien de taalinstellingen van uw besturingssysteem en uw apparaat verschillend zijn.

>> DCP-L2620DW/DCP-L2622DW/DCP-L2627DW/DCP-L2627DWXL/DCP-L2627DWE/DCP-L2640DN/
MFC-L2802DN/MFC-L2800DW/MFC-L2802DW/MFC-L2827DWXL/MFC-L2827DW/MFC-L2835DW
>> DCP-L2660DW/DCP-L2665DW/MFC-L2860DWE/MFC-L2860DW/MFC-L2862DW/MFC-L2922DW

**DCP-L2620DW/DCP-L2622DW/DCP-L2627DW/DCP-L2627DWXL/DCP-L2627DWE/
DCP-L2640DN/MFC-L2802DN/MFC-L2800DW/MFC-L2802DW/MFC-L2827DWXL/
MFC-L2827DW/MFC-L2835DW**

1. Plaats het document.
2. Druk op  (Scan).
3. Druk op ▲ of ▼ om de optie [Webservice] te selecteren en druk vervolgens op **OK**.
4. Druk op ▲ of ▼ om het gewenste type scan te selecteren en druk vervolgens op **OK**.
5. Selecteer de doelcomputer waar u de scan naartoe wilt sturen en druk vervolgens op **OK**.
6. Druk op **Start**.
Het apparaat begint met scannen.

**DCP-L2660DW/DCP-L2665DW/MFC-L2860DWE/MFC-L2860DW/MFC-L2862DW/
MFC-L2922DW**

1. Plaats het document.
2. Druk op [Scannen] > [WS Scan].
3. Druk op ▲ of ▼ om de scanopties weer te geven en druk vervolgens op het scantype.
4. Druk op ▲ of ▼ om de naam van de computer waar u gegevens naar wilt verzenden weer te geven, en druk vervolgens op de naam van de computer.
5. Druk op [Start].
Het apparaat begint met scannen.

Verwante informatie

- [Het webservicesprotocol gebruiken voor netwerkscannen \(Windows 10 en Windows 11\)](#)

De scaninstellingen voor het webservicesprotocol configureren

Gerelateerde modellen: DCP-L2620DW/DCP-L2622DW/DCP-L2627DW/DCP-L2627DWXL/DCP-L2627DWE/DCP-L2640DN/DCP-L2660DW/DCP-L2665DW/MFC-L2802DN/MFC-L2800DW/MFC-L2802DW/MFC-L2827DWXL/MFC-L2827DW/MFC-L2835DW/MFC-L2860DWE/MFC-L2860DW/MFC-L2862DW/MFC-L2922DW

1. Houd de toets  ingedrukt en druk op de  toets op het toetsenbord van de computer om **Uitvoeren** te starten.
2. Typ "**control printers**" in het veld **Openen:** en klik op **OK**.



3. Klik met de rechtermuisknop op het pictogram van het apparaat en selecteer vervolgens **Profielen voor scannen....** Het dialoogvenster **Profielen voor scannen** verschijnt.
4. Selecteer het scanprofiel dat u wilt gebruiken.
5. Zorg ervoor dat de scanner die u in de lijst **Scanner** hebt geselecteerd een apparaat is dat Web Services voor scannen ondersteunt en klik vervolgens op de knop **Als standaard instellen**.
6. Klik op **Bewerken....**
Het dialoogvenster **Standaardprofiel bewerken** verschijnt.
7. Selecteer de instellingen voor **Bron**, **Papierformaat**, **Kleurenindeling**, **Bestandstype**, **Resolutie (dpi)**, **Helderheid** en **Contrast**.
8. Klik op de knop **Profiel opslaan**.
Deze instellingen worden toegepast wanneer u scant met het Web Services-protocol.

Als het apparaat u vraagt om een scantoepassing te selecteren, selecteert u in de lijst Windows Faxen en scannen.

Verwante informatie

- [Het webservicesprotocol gebruiken voor netwerkscannen \(Windows 10 en Windows 11\)](#)

De scanknopinstellingen wijzigen met Brother iPrint&Scan

Brother iPrint&Scan maakt het mogelijk om de instellingen van de scanknop van het apparaat te wijzigen.

1. Start Brother iPrint&Scan.

- Windows:

Dubbelklik op het pictogram  (**Brother iPrint&Scan**) op het bureaublad van uw computer.

Meer informatie ►► *Verwante informatie*

- Mac: (DCP-L2620DW/DCP-L2622DW/DCP-L2627DW/DCP-L2627DWXL/DCP-L2627DWE/DCP-L2640DN/DCP-L2660DW/DCP-L2665DW/MFC-L2802DN/MFC-L2800DW/MFC-L2802DW/MFC-L2827DWXL/MFC-L2827DW/MFC-L2835DW/MFC-L2860DWE/MFC-L2860DW/MFC-L2862DW/MFC-L2922DW)

Klik in de menubalk **Finder** op **Go > Programma's** en dubbelklik vervolgens op het pictogram van iPrint&Scan.

Het scherm van Brother iPrint&Scan verschijnt.

OPMERKING

De nieuwste toepassing downloaden:

- Voor Windows:

Ga naar de **Downloads**-pagina van uw model op support.brother.com/downloads en download en installeer Brother iPrint&Scan.

- Voor Mac: (DCP-L2620DW/DCP-L2622DW/DCP-L2627DW/DCP-L2627DWXL/DCP-L2627DWE/DCP-L2640DN/DCP-L2660DW/DCP-L2665DW/MFC-L2802DN/MFC-L2800DW/MFC-L2802DW/MFC-L2827DWXL/MFC-L2827DW/MFC-L2835DW/MFC-L2860DWE/MFC-L2860DW/MFC-L2862DW/MFC-L2922DW)

Download en installeer Brother iPrint&Scan via de Apple App Store.

2. Als uw Brother-apparaat niet is geselecteerd, klikt u op de knop **Selecteer uw apparaat** en volgt u verder de aanwijzingen op het scherm om uw Brother-apparaat te selecteren.
3. Klik op de knop **Instellingen apparaten scannen** en volg de aanwijzingen op het scherm om de scaninstellingen te wijzigen, zoals de documentgrootte, kleur en resolutie.



Verwante informatie

- [Scannen met de scanknop op uw apparaat](#)

Gerelateerde onderwerpen:

- [Scannen met Brother iPrint&Scan \(Windows/Mac\)](#)
- [Brother iPrint&Scan openen \(Windows/Mac\)](#)
- [Foto's en grafische afbeeldingen scannen](#)
- [Scan één of meerdere pagina's naar een map in één enkel pdf-bestand](#)
- [Scannen naar een bewerkbare tekst \(OCR\)](#)
- [Gescande gegevens opslaan als e-mailbijlage](#)

Certificaten voor Signed PDF's configureren

Als u Ondertek. PDF selecteert voor scanfuncties, moet u op uw apparaat een certificaat installeren met behulp van Beheer via een webbrowser.

Als u Signed PDF gebruikt, moet u een certificaat installeren op uw apparaat en uw computer.

1. Start uw webbrowser.
2. Voer "https://IP-adres van apparaat" in de adresbalk van uw browser in (waarbij "IP-adres van apparaat" staat voor het IP-adres van het apparaat).

Bijvoorbeeld:

https://192.168.1.2

3. Voer zo nodig het wachtwoord in in het veld **Log in** en klik vervolgens op **Log in**.



Het standaardwachtwoord voor het beheer van de apparaatinstellingen vindt u op de achterzijde van het apparaat bij "**Pwd**". Wijzig het standaardwachtwoord aan de hand van de aanwijzingen op het scherm wanneer u zich voor het eerst aanmeldt.

4. Klik op **Beheerder > Ondertek. PDF** in de linkernavigatiebalk.



Als de linkernavigatiebalk niet zichtbaar is, begint u te navigeren bij ☰.

Ondertekende PDF

Selecteer het certificaat

 ▼

(Voor het gebruik van een ondertekende PDF moet u het certificaat configureren. U doet dit door te klikken op de koppeling hieronder.)

[Certificaat>>](#)

5. Klik op de vervolgkeuzelijst **Selecteer het certificaat** en selecteer vervolgens het certificaat.
6. Klik op **Indienen**.



Verwante informatie

- Scannen met de scanknop op uw apparaat
-

Scannen vanaf uw computer uitschakelen

Gerelateerde modellen: DCP-L2620DW/DCP-L2622DW/DCP-L2627DW/DCP-L2627DWXL/DCP-L2627DWE/DCP-L2640DN/DCP-L2660DW/DCP-L2665DW/MFC-L2802DN/MFC-L2800DW/MFC-L2802DW/MFC-L2827DWXL/MFC-L2827DW/MFC-L2835DW/MFC-L2860DWE/MFC-L2860DW/MFC-L2862DW/MFC-L2922DW

Om de scanfunctie op uw computer uit te schakelen, deactiveert u de instelling Pull-scan met behulp van Beheer via een webbrowser.

1. Start uw webbrowser.
2. Voer "https://IP-adres van apparaat" in de adresbalk van uw browser in (waarbij "IP-adres van apparaat" staat voor het IP-adres van het apparaat).

Bijvoorbeeld:

https://192.168.1.2

3. Voer zo nodig het wachtwoord in in het veld **Log in** en klik vervolgens op **Log in**.



Het standaardwachtwoord voor het beheer van de apparaatinstellingen vindt u op de achterzijde van het apparaat bij "**Pwd**". Wijzig het standaardwachtwoord aan de hand van de aanwijzingen op het scherm wanneer u zich voor het eerst aanmeldt.

4. Klik op **Scannen** > **Scannen vanaf pc** in de linkernavigatiebalk.



Als de linkernavigatiebalk niet zichtbaar is, begint u te navigeren bij ☰.

5. Klik in het veld **Pull-scan** op **Uitgeschakeld**.
6. Klik op **Indienen**.



Verwante informatie

- [Scannen met de scanknop op uw apparaat](#)

Scan vanaf uw computer (Windows)

U kunt op verschillende manieren vanaf uw pc foto's en documenten scannen op uw apparaat. Gebruik de door ons aangeboden softwaretoepassingen of gebruik uw favoriete scantoepassing.

- [Scannen met Brother iPrint&Scan \(Windows/Mac\)](#)
- [Scannen met Nuance™ PaperPort™ 14SE of een andere Windows-toepassing](#)
- [Scannen met Windows Faxen en scannen](#)

Scannen met Brother iPrint&Scan (Windows/Mac)

1. Plaats het document.
2. Start Brother iPrint&Scan.
 - Windows:
Dubbelklik op het pictogram  (**Brother iPrint&Scan**) op het bureaublad van uw computer.
Meer informatie ►► *Verwante informatie*
 - Mac: (DCP-L2620DW/DCP-L2622DW/DCP-L2627DW/DCP-L2627DWXL/DCP-L2627DWE/DCP-L2640DN/DCP-L2660DW/DCP-L2665DW/MFC-L2802DN/MFC-L2800DW/MFC-L2802DW/MFC-L2827DWXL/MFC-L2827DW/MFC-L2835DW/MFC-L2860DWE/MFC-L2860DW/MFC-L2862DW/MFC-L2922DW)
Klik in de menubalk **Finder** op **Go > Programma's** en dubbelklik vervolgens op het pictogram van iPrint&Scan.

Het scherm van Brother iPrint&Scan verschijnt.

OPMERKING

De nieuwste toepassing downloaden:

- Voor Windows:
Ga naar de **Downloads**-pagina van uw model op support.brother.com/downloads en download en installeer Brother iPrint&Scan.
- Voor Mac: (DCP-L2620DW/DCP-L2622DW/DCP-L2627DW/DCP-L2627DWXL/DCP-L2627DWE/DCP-L2640DN/DCP-L2660DW/DCP-L2665DW/MFC-L2802DN/MFC-L2800DW/MFC-L2802DW/MFC-L2827DWXL/MFC-L2827DW/MFC-L2835DW/MFC-L2860DWE/MFC-L2860DW/MFC-L2862DW/MFC-L2922DW)
Download en installeer Brother iPrint&Scan via de Apple App Store.

3. Als uw Brother-apparaat niet is geselecteerd, klikt u op de knop **Selecteer uw apparaat** en selecteert u vervolgens de naam van uw model in de lijst. Klik op **OK**.
4. Klik op het pictogram **Scan**.
5. Configureer de scaninstellingen en klik vervolgens op de knop **Scan** om het scannen te starten.
6. Als alle documenten gescand zijn, selecteert u de optie voor het opslaan en delen van gescande gegevens.
7. Configureer gedetailleerde instellingen, waaronder **Bestandsnaam** en **Type Bestand**.



Selecteer PDF als **Type Bestand** om meerdere scans tot één bestand te combineren.

8. Voltooi het scanproces.



Verwante informatie

- [Scan vanaf uw computer \(Windows\)](#)

Gerelateerde onderwerpen:

- [Brother iPrint&Scan openen \(Windows/Mac\)](#)
- [Foto's en grafische afbeeldingen scannen](#)
- [Scan één of meerdere pagina's naar een map in één enkel pdf-bestand](#)



Scannen met Nuance™ PaperPort™ 14SE of een andere Windows-toepassing

U kunt de toepassing Nuance™ PaperPort™ 14SE gebruiken om te scannen.

- Deze functie is niet beschikbaar in landen waarvoor exportvoorwaarden gelden.
- Om Nuance™ PaperPort™ 14SE te downloaden, klikt u op  (**Brother Utilities**), selecteert u **Doe meer** in de linkernavigatiebalk en klikt u vervolgens op **PaperPort**.
- Nuance™ PaperPort™ 14SE ondersteunt Windows 10 en Windows 11.
- Klik voor gedetailleerde instructies over het gebruik van elke toepassing op het **Help**-menu van de toepassing en vervolgens op **Startgids** op het **Help**-lint.



De scaninstructies in deze stappen zijn voor PaperPort™ 14SE. Voor andere Windows-toepassingen zijn deze stappen vergelijkbaar. PaperPort™ 14SE ondersteunt de TWAIN- en WIA-driver; in deze stappen wordt de TWAIN-driver (aanbevolen) gebruikt.

1. [Plaats het document](#).
2. Start PaperPort™ 14SE.
Voer een van de volgende handelingen uit:
 - Windows 11
Klik op  > **Alle apps** > **Nuance PaperPort 14** > **PaperPort**.
 - Windows 10
Klik op  > **Nuance PaperPort 14** > **PaperPort**.
3. Klik op het **Bureaublad**-menu en vervolgens op **Scaninstellingen** op het **Bureaublad**-lint.
Het deelvenster **Scannen of foto ophalen** verschijnt aan de linkerkant van het scherm.
4. Klik op **Selecteren...**
5. Selecteer in de lijst met beschikbare scanners uw model met **TWAIN: TW** in de naam.
6. Klik op **OK**.
7. Schakel in het deelvenster **Scannerdialoogvenster weergeven** het selectievakje **Scannen of foto ophalen** in.
8. Klik op **Scannen**.
Het dialoogvenster voor het instellen van de scanner verschijnt.

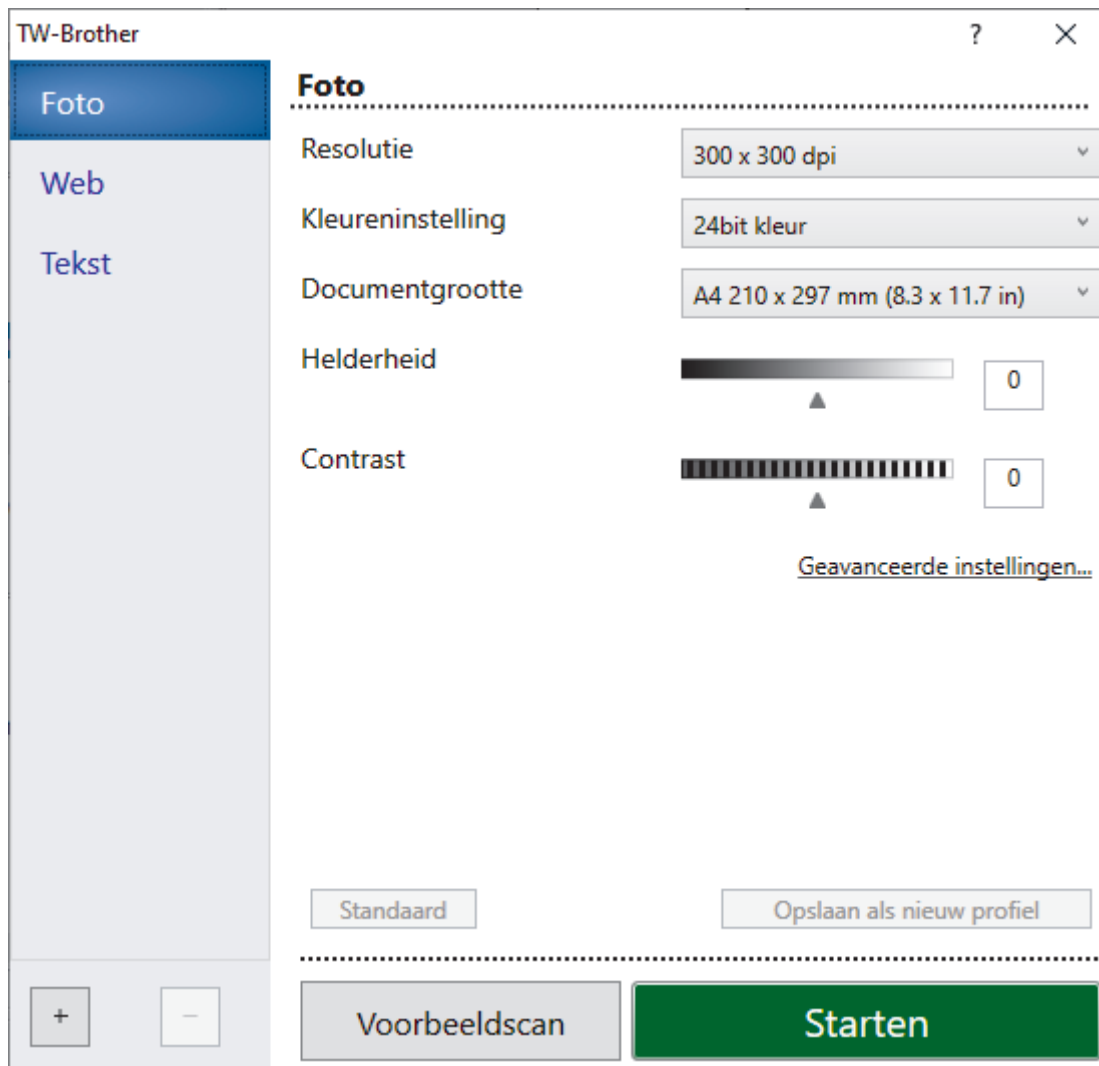

9. Wijzig indien nodig de instellingen in het venster voor het instellen van de scanner.
10. Klik op de vervolgkeuzelijst **Documentgrootte** en selecteer vervolgens uw documentgrootte.



Om beide zijden van het document te scannen (MFC-L2922DW):

Automatisch tweezijdig scannen is alleen mogelijk vanuit de ADF (automatische documentinvoer).

U kunt Vooraf scannen niet gebruiken om een voorbeeld van de gescande afbeelding te bekijken.

11. Klik op **Vooraf scannen** om een voorbeeld van uw afdrukafbeelding te zien en ongewenste gedeelten bij te snijden alvorens te scannen.
12. Klik op **Starten**.
Het scannen wordt gestart.



Verwante informatie

- [Scan vanaf uw computer \(Windows\)](#)
 - [Instellingen voor het TWAIN-stuurprogramma \(Windows\)](#)

Instellingen voor het TWAIN-stuurprogramma (Windows)

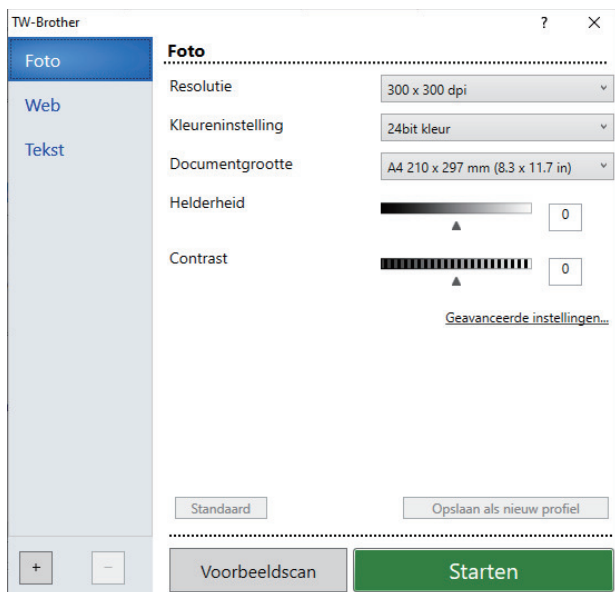

- De namen van de onderdelen en de waarden die u kunt toekennen, zijn afhankelijk van het apparaat.
- De optie **Contrast** is beschikbaar wanneer u de optie **Grijs (Foutdiffusie)**, **Ware grijstinten** of **24bit kleur** selecteert in de vervolgkeuzelijst **Kleureninstelling**.

1. Scan

Selecteer de optie **Foto**, **Web** of **Tekst** afhankelijk van het soort document dat u wilt scannen.

Scannen (beeldtype)		Resolutie	Kleurinstelling
Foto	Gebruiken voor het scannen van foto's.	300 x 300 dpi	24bit kleur
Web	Gebruik deze optie als u de gescande afbeeldingen op een webpagina wilt plaatsen.	100 x 100 dpi	24bit kleur
Tekst	Voor het scannen van tekstdocumenten.	200 x 200 dpi	Zwart-wit

2. Resolutie

Selecteer een scanresolutie in de vervolgkeuzelijst **Resolutie**. Hogere resoluties nemen meer geheugen in beslag en vergen meer overdrachtstijd, maar leveren een preciezer gescand beeld.

3. Kleureninstelling

Kies een van de beschikbare instellingen voor scan-kleurdiepte.

- **Zwart-wit**
Gebruiken voor tekst of lijntekeningen.
- **Grijs (Foutdiffusie)**
Gebruiken voor fotografische beelden of grafische afbeeldingen. (Foutdiffusie is een methode voor het creëren van afbeeldingen met gesimuleerde grijswaarden zonder het gebruik van echte grijstinten. Zwarte stippen worden in een speciaal patroon geplaatst om grijze tinten te simuleren.)
- **Ware grijstinten**
Gebruiken voor fotografische beelden of grafische afbeeldingen. Deze modus is nauwkeuriger omdat hij tot 256 tinten grijs gebruikt.

- **24bit kleur**

Gebruiken om een afbeelding aan te maken met de nauwkeurigste kleurreproductie. Deze modus gebruikt maximaal 16,8 miljoen kleuren om de afbeelding te scannen, maar vergt het meeste geheugen en de langste overdrachtstijd.

4. Documentgrootte

Selecteer het exacte formaat van uw document in de vooraf ingestelde scanformaten.

Als u **Afwijkende** selecteert, wordt het dialoogvenster **Afwijkende documentgrootte** weergegeven en kunt u de documentgrootte opgeven.

5. Helderheid

Stel het niveau van de helderheid in door de schuifknop naar rechts of naar links te slepen om het beeld lichter of donkerder te maken. Als het gescande beeld te licht is, moet u voor de helderheid een lagere waarde opgeven en het document nogmaals scannen. Als het gescande beeld te donker is, geeft u een hogere waarde op voor helderheid en scant u het document nogmaals. U kunt ook een waarde in het veld invoeren om het helderheidsniveau in te stellen.

6. Contrast

Verhoog of verlaag het contrast door de schuifbalk naar rechts of links te slepen. Het verhogen van het contrast benadrukt de donkere en lichte gedeelten van het beeld, terwijl het verlagen ervan meer details weergeeft in de grijze zones. U kunt ook een waarde in het veld invoeren om het contrastniveau in te stellen.

7. Tweezijdig scannen (MFC-L2922DW)

Scan beide zijden van het document. Wanneer u de functie voor automatisch tweezijdig scannen gebruikt, moet u de optie **Inbinden aan de lange kant** of **Inbinden aan de korte kant** selecteren in de vervolkeuzelijst **Tweezijdig scannen** zodat de pagina's in de juiste richting liggen wanneer u deze omdraait.

8. Geavanceerde instellingen

Configureer geavanceerde instellingen door op de knop **Geavanceerde instellingen** in het dialoogvenster Scaninstellingen te klikken.

- **Documentcorrectie**

- **Autom. rechtmaken**

Stel het apparaat zo in dat scheefgetrokken pagina's automatisch worden gecorrigeerd wanneer de pagina's worden gescand.

- **Detecteer pagina-einde (ADF)**

Hiermee wordt het pagina-einde gedetecteerd en wordt de lengte van een pagina automatisch bijgesteld als het via de ADF (automatische documentinvoer) gescande document korter is dan de geselecteerde documentgrootte.

- **Beeld draaien**

Bewerk de gescande afbeelding.

- **Vullen met kleur**

Hiermee vult u de vier randen van de gescande afbeelding met de geselecteerde kleur en breedte in.

- **Afbeeldingskwaliteit**

- **Verwerking op de achtergrond**

- **Verwijder doorlopers/Patronen**

Hiermee voorkomt u doordrukken van de inkt.

- **Achtergrondkleur verwijderen**

Verwijder de basiskleur van documenten om de gescande gegevens beter leesbaar te maken.

- **Colour Drop (Kleur verwijderen)**

Hiermee selecteert u een kleur die u uit de gescande afbeelding wilt verwijderen.

- **Randen benadrukken**

Hiermee maakt u de tekens van het origineel scherper.

- **Ruis verminderen**

Met deze instelling verbetert u de kwaliteit van gescande beelden. De optie **Ruis verminderen** is beschikbaar wanneer u de optie **24bit kleur** en de scanresolutie **300 x 300 dpi**, **400 x 400 dpi** of **600 x 600 dpi** selecteert.

-
- **Zwart-wit afbeeldingskwaliteit**
 - **Correctie van tekens**
 - **Correctie van wazige tekens**

Hiermee corrigeert u onderbroken of onvolledige tekens van het origineel om ze beter leesbaar te maken.
 - **Opmaak vetgedrukte letters**

Hiermee kunt u de tekens van het origineel benadrukken door ze vet te maken.
 - **Zwart-Wit-inversie**

Hiermee keert u zwart en wit in de zwart-witafbeelding om.
 - **Toevoercontrole**
 - **Indeling** (DCP-L2640DN/DCP-L2660DW/DCP-L2665DW/MFC-L2802DN/MFC-L2800DW/MFC-L2802DW/MFC-L2827DWXL/MFC-L2827DW/MFC-L2835DW/MFC-L2860DWE/MFC-L2860DW/MFC-L2862DW/MFC-L2922DW)

Selecteer de lay-out.
 - **Doorlopend scannen**

Selecteer deze optie om meerdere pagina's te scannen. Na het scannen van een pagina kunt u doorgaan of stoppen met scannen.



Verwante informatie

- [Scannen met Nuance™ PaperPort™ 14SE of een andere Windows-toepassing](#)
-

Scannen met Windows Faxen en scannen

De toepassing Windows Faxen en scannen is een andere optie die u kunt gebruiken om te scannen.

- Windows Faxen en scannen maakt gebruik van de WIA-scannerdriver.
- Om een gedeelte van een pagina bij te snijden na het vooraf scannen van een document, moet u scannen via de glasplaat (ook wel flatbed genoemd).

1. Plaats het document.
2. Start Windows Faxen en scannen.
3. Klik op **Bestand > Nieuw > Zoeken**.
4. Selecteer de scanner die u wilt gebruiken.
5. Klik op **OK**.

Het dialoogvenster **Nieuwe scan** verschijnt.

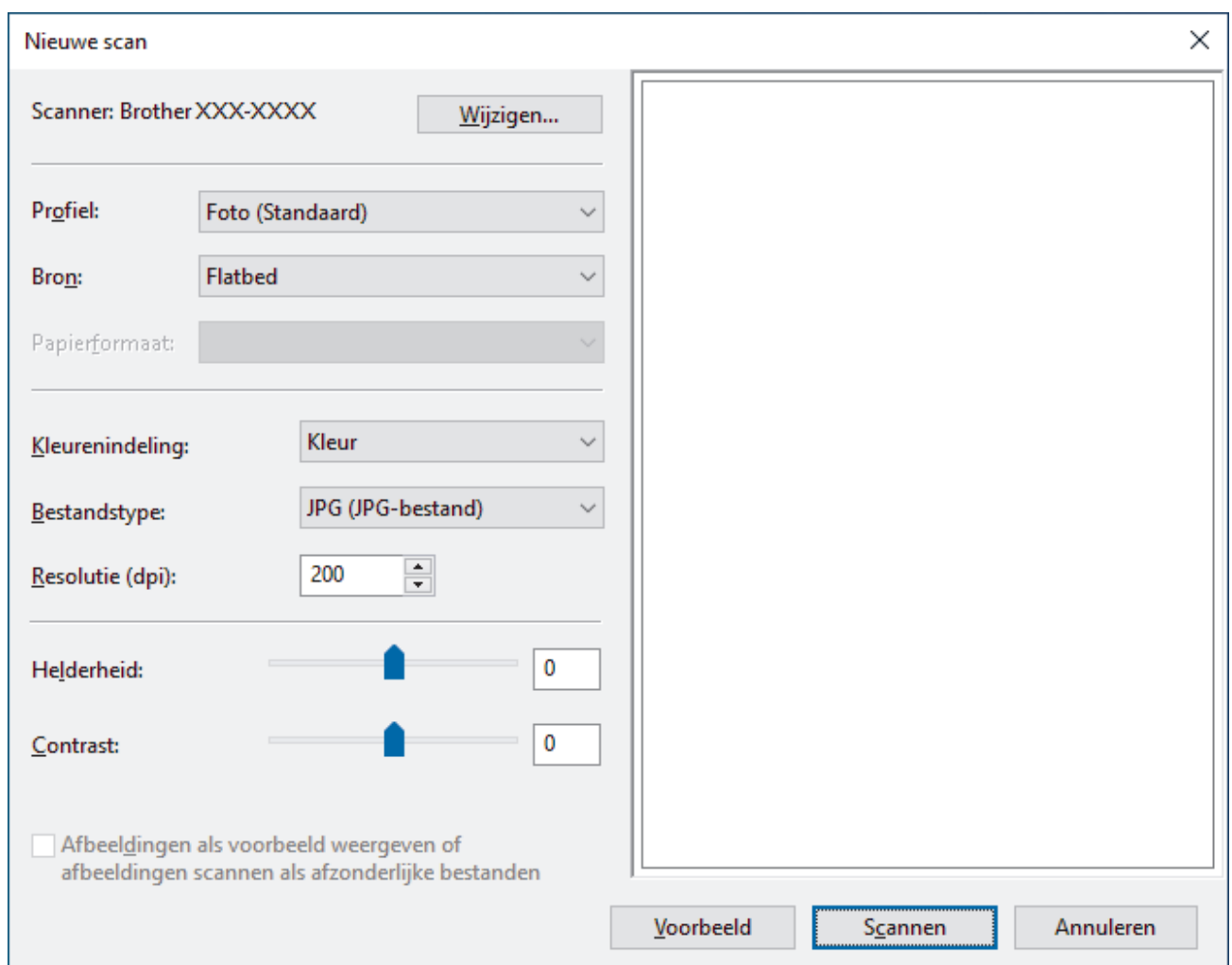

6. Pas zo nodig de instellingen in het dialoogvenster aan.

De scanresolutie kan op maximaal 1200 dpi worden ingesteld. Gebruik de **Scannertoepassing**-software als u met een hogere resolutie wilt scannen vanuit **Brother Utilities**.

Als uw apparaat tweezijdig scannen ondersteunt en u beide zijden van uw document wilt scannen, selecteert u **Papierinvoer (dubbelzijdig scannen)** in de vervolgkeuzelijst **Bron**.

7. Klik op **Zoeken**.

Het apparaat begint het document te scannen.



Verwante informatie

- [Scan vanaf uw computer \(Windows\)](#)
- [WIA-driver instellen \(Windows\)](#)

WIA-driver instellen (Windows)

Nieuwe scan

Scanner: Brother XXX-XXXX Wijzigen...

Profiel: Foto (Standaard) ▾

Bron: Flatbed ▾

Papierformaat: ▾

Kleurenindeling: Kleur ▾

Bestandstype: JPG (JPG-bestand) ▾

Resolutie (dpi): 200 ▾

Helderheid: 0

Contrast: 0

Afbeeldingen als voorbeeld weergeven of afbeeldingen scannen als afzonderlijke bestanden

Voorbeeld Scannen Annuleren

Profiel

Selecteer het scanprofiel dat u wilt gebruiken in de vervolgkeuzelijst **Profiel**.

Bron

Selecteer de optie **Flatbed**, **Papierinvoer (enkelzijdig scannen)** of **Papierinvoer (dubbelzijdig scannen)** uit de vervolgkeuzelijst.

Papierformaat

De optie **Papierformaat** is beschikbaar wanneer u de optie **Papierinvoer (enkelzijdig scannen)** of **Papierinvoer (dubbelzijdig scannen)** selecteert in de vervolgkeuzelijst **Bron**.

Kleurenindeling

Selecteer een scankleur in de vervolgkeuzelijst **Kleurenindeling**.

Bestandstype

Selecteer een bestandsindeling in de vervolgkeuzelijst **Bestandstype**.

Resolutie (DPI)

Stel in het veld **Resolutie (DPI)** een scanresolutie in. Hogere resoluties nemen meer geheugen in beslag en vergen meer overdrachtstijd, maar leveren een preciezer gescand beeld.

Helderheid

Stel het niveau van de helderheid in door de schuifknop naar rechts of naar links te slepen om het beeld lichter of donkerder te maken. Als het gescande beeld te licht is, geeft u een lagere waarde op voor helderheid en scant u het document nogmaals. Als het gescande beeld te donker is, geeft u een hogere waarde op voor helderheid en scant u het document nogmaals. U kunt ook een waarde in het veld invoeren om het helderheidsniveau in te stellen.

Contrast

Verhoog of verlaag het contrast door de schuifbalk naar rechts of links te slepen. Het verhogen van het contrast benadrukt de donkere en lichte gedeelten van het beeld, terwijl het verlagen ervan meer details weergeeft in de grijze zones. U kunt ook een waarde in het veld invoeren om het contrastniveau in te stellen.



Verwante informatie

- [Scannen met Windows Faxen en scannen](#)
-

Scan vanaf uw computer (Mac)

- [Scannen met Brother iPrint&Scan \(Windows/Mac\)](#)
- [Scannen met AirPrint \(macOS\)](#)

Scaninstellingen configureren met Beheer via een webbrowser

- [De naam van het scanbestand instellen met Beheer via een webbrowser](#)

De naam van het scanbestand instellen met Beheer via een webbrowser

Stel een bestandsnaam voor scangegevens in met Beheer via een webbrowser.

1. Start uw webbrowser.
2. Voer "https://IP-adres van apparaat" in de adresbalk van uw browser in (waarbij "IP-adres van apparaat" staat voor het IP-adres van het apparaat).
Bijvoorbeeld:
https://192.168.1.2
3. Voer zo nodig het wachtwoord in in het veld **Log in** en klik vervolgens op **Log in**.



Het standaardwachtwoord voor het beheer van de apparaatinstellingen vindt u op de achterzijde van het apparaat bij "**Pwd**". Wijzig het standaardwachtwoord aan de hand van de aanwijzingen op het scherm wanneer u zich voor het eerst aanmeldt.

4. Klik op **Scannen > Bestandsnaam voor scans** in de linkernavigatiebalk.



Als de linkernavigatiebalk niet zichtbaar is, begint u te navigeren bij ☰.

5. Selecteer de **Stijl voor bestandsnaam** in de vervolgkeuzelijst.
6. Als u de optie hebt geselecteerd waarbij de datum wordt opgenomen in het veld **Stijl voor bestandsnaam**, selecteer dan de datumnotatie in de vervolgkeuzelijst.
7. Selecteer **Tijd** in het veld **Aan** om de informatie over de tijd op te nemen in de bestandsnaam.
8. Selecteer in het veld **Teller Doorlopend** of **Resetten na elke taak**.



Als u **Resetten na elke taak** selecteert, is het mogelijk dat er dubbele bestandsnamen ontstaan.

9. Als u een door de gebruiker gedefinieerd voorvoegsel wilt aanmaken voor de bestandsnaam, typt u de bestandsnaam in de door de gebruiker gedefinieerde velden van elke scanfunctie.



Gebruik de volgende tekens niet: ? / \ *

10. Klik op **Indienen**.



Verwante informatie

- [Scaninstellingen configureren met Beheer via een webbrowser](#)

Kopiëren

- Kopiëren op één zijde van het papier (eenzijdig)
- Kopiëren op beide zijden van het papier (tweezijdig)
- Gekopieerde afbeeldingen vergroten of verkleinen
- N-in-1-kopieën maken met de functie paginalay-out
- Kopieën sorteren
- Een identiteitskaart kopiëren
- Kopieeropties

Kopiëren op één zijde van het papier (eenzijdig)

>> DCP-L2600D/DCP-L2620DW/DCP-L2622DW/DCP-L2627DW/DCP-L2627DWXL/DCP-L2627DWE/
DCP-L2640DN/MFC-L2802DN/MFC-L2800DW/MFC-L2802DW/MFC-L2827DWXL/MFC-L2827DW/
MFC-L2835DW
>> DCP-L2660DW/DCP-L2665DW/MFC-L2860DWE/MFC-L2860DW/MFC-L2862DW/MFC-L2922DW

**DCP-L2600D/DCP-L2620DW/DCP-L2622DW/DCP-L2627DW/DCP-L2627DWXL/
DCP-L2627DWE/DCP-L2640DN/MFC-L2802DN/MFC-L2800DW/MFC-L2802DW/
MFC-L2827DWXL/MFC-L2827DW/MFC-L2835DW**

1. Zorg ervoor dat u papier met het juiste formaat in de papierlade hebt geplaatst.
2. Voer een van de volgende stappen uit:
 - Plaats het document met de bedrukte zijde *naar boven* in de ADF. (alleen op bepaalde modellen beschikbaar)
(Als u meerdere pagina's kopieert, raden we aan de ADF (automatische documentinvoer) te gebruiken.)

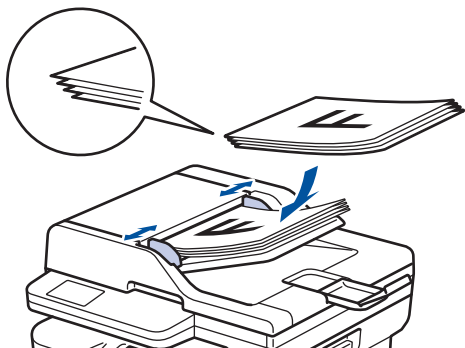

- Plaats het document met de bedrukte zijde *naar beneden* op de glasplaat.

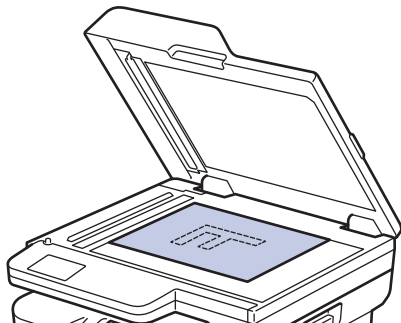

OPMERKING

Gebruik voor belangrijke en tere documenten de glasplaat van het apparaat.

3. Voer een van de volgende stappen uit:
 - Voor MFC-modellen
Druk op  (**Copy (Kopie)**).
Voer met de kiestoetsen het gewenste aantal kopieën in.
 - Voor DCP-modellen
Druk op ▲ of ▼ om het gewenste aantal kopieën in te voeren.

De LCD geeft het volgende weer:

```
Sort. Kopieën01  
100%■■■■ Auto
```

4. Druk op **Start**.

DCP-L2660DW/DCP-L2665DW/MFC-L2860DWE/MFC-L2860DW/MFC-L2862DW/ MFC-L2922DW

1. Zorg ervoor dat u papier met het juiste formaat in de papierlade hebt geplaatst.
2. Voer een van de volgende stappen uit:
 - Plaats het document met de bedrukte zijde *naar boven* in de ADF (automatische documentinvoer).
(Als u meerdere pagina's kopieert, raden we aan de ADF (automatische documentinvoer) te gebruiken.)

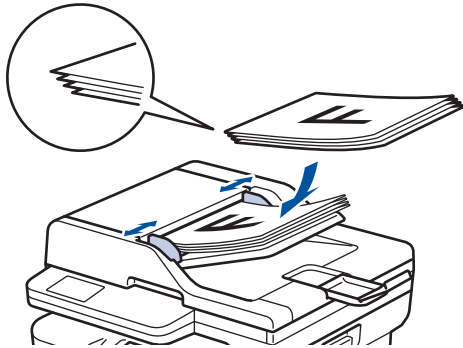

- Plaats het document met de bedrukte zijde *naar beneden* op de glasplaat.

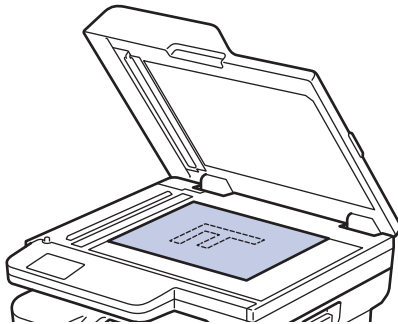

OPMERKING

Gebruik voor belangrijke en tere documenten de glasplaat van het apparaat.

3. Druk op  ([Kopiëren]).

De LCD geeft het volgende weer:

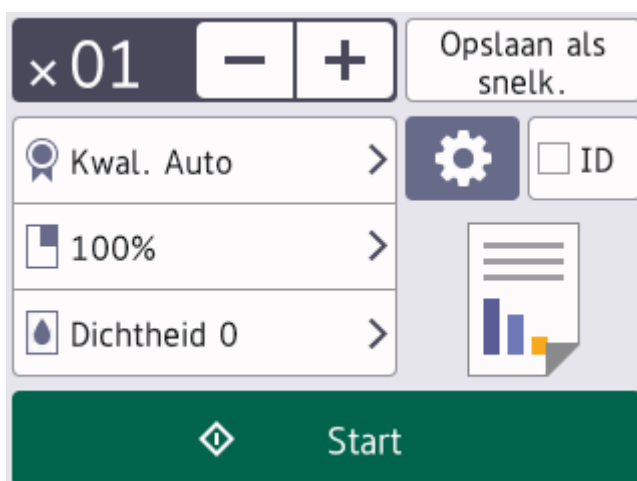

4. Om het aantal gewenste kopieën in te voeren, doet u een van de volgende zaken:
 - Druk op [-] of [+] met behulp van de LCD.
 - Druk op **x01** om een numeriek toetsenbord weer te geven op het LCD-scherm en voer vervolgens het aantal kopieën in. Druk op [OK].
5. Druk op [Start].



Verwante informatie

- [Kopiëren](#)

Kopiëren op beide zijden van het papier (tweezijdig)

Verminder de hoeveelheid papier die u gebruikt door op beide zijden van het papier te kopiëren.

- U moet uit de volgende opties een tweezijdige kopieerlay-out kiezen voordat u tweezijdig kunt beginnen te kopiëren.
- De lay-out van uw originele document bepaalt welke tweezijdige kopieerlay-out u moet kiezen.
- (Voor ADF-modellen) Gebruik voor belangrijke en tere documenten de glasplaat van het apparaat.
- (Voor ADF-modellen) Als u de functie automatisch tweezijdig kopiëren wilt gebruiken, moet u uw document in de ADF (automatische documentinvoer) plaatsen.
- Als u handmatig tweezijdige kopieën maakt van een tweezijdig document, gebruikt u de glasplaat.
- Selecteer papier van A4-formaat wanneer u de optie voor tweezijdig kopiëren gebruikt.

Standaard

Tweezijdig naar tweezijdig

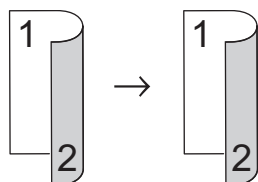

Enkelzijdig naar tweezijdig (lange zijde omdraaien)

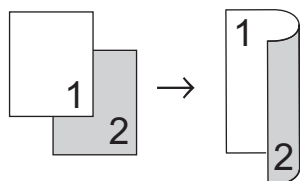

Enkelzijdig naar tweezijdig (korte zijde omdraaien)

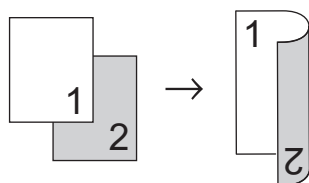

Liggend

Tweezijdig naar tweezijdig

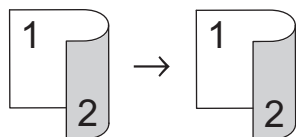

Enkelzijdig naar tweezijdig (lange zijde omdraaien)

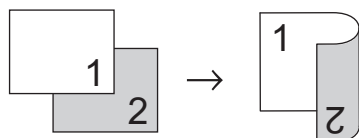

Enkelzijdig naar tweezijdig (korte zijde omdraaien)

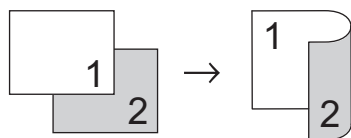

>> DCP-L2600D/DCP-L2620DW/DCP-L2622DW/DCP-L2627DW/DCP-L2627DWXL/DCP-L2627DWE/
DCP-L2640DN/MFC-L2802DN/MFC-L2800DW/MFC-L2802DW/MFC-L2827DWXL/MFC-L2827DW/
MFC-L2835DW

**DCP-L2600D/DCP-L2620DW/DCP-L2622DW/DCP-L2627DW/DCP-L2627DWXL/
DCP-L2627DWE/DCP-L2640DN/MFC-L2802DN/MFC-L2800DW/MFC-L2802DW/
MFC-L2827DWXL/MFC-L2827DW/MFC-L2835DW**

1. [Plaats het document.](#)
2. Ga op een van de volgende manieren te werk:
 - Voor MFC-modellen
Druk op  (**Copy (Kopie)**).
Voer met de kiestoetsen het gewenste aantal kopieën in.
 - Voor DCP-modellen
Druk op ▲ of ▼ om het gewenste aantal kopieën in te voeren.
3. Voer een van de volgende handelingen uit:
 - Druk op **2-sided (2zijdig)**.
 - Druk op **Options (Opties)** of **Copy/Scan Options (Kopie/Scan Opties)**.
Druk op ▲ of ▼ om [Tweezijdig] te selecteren en druk vervolgens op **OK**.
4. Druk op ▲ of ▼ om [Lay-out Lang] of [Lay-out Kort] weer te geven en druk vervolgens op **OK**.
5. Selecteer Over lange zijde omslaan of Over korte zijde omslaan.
6. Druk op ▲ of ▼ om [2-z → 2-z] of [1-z → 2-z] weer te geven en druk vervolgens op **OK**.

OPMERKING

(Voor DCP-L2600D/DCP-L2620DW/DCP-L2622DW/DCP-L2627DW/DCP-L2627DWXL/DCP-L2627DWE/
DCP-L2640DN/MFC-L2802DN/MFC-L2800DW/MFC-L2802DW/MFC-L2827DWXL/MFC-L2827DW/
MFC-L2835DW) Als u de optie [2-z → 2-z] selecteert, kunt u de ADF (automatische documentinvoer)
niet gebruiken. Gebruik de glasplaat.

7. Druk op **Start**.
Als u een document in de ADF (automatische documentinvoer) hebt geplaatst, scant het apparaat de pagina's en begint hij af te drukken.
Als u de glasplaat gebruikt, gaat u naar de volgende stap.
8. Zodra het apparaat de pagina heeft gescand, plaatst u de volgende pagina op de glasplaat en vervolgens drukt u op ▲ om de volgende pagina te scannen.
9. Zodra alle pagina's zijn gescand, drukt u op ▼ om de optie [Nee] te selecteren.

**DCP-L2660DW/DCP-L2665DW/MFC-L2860DWE/MFC-L2860DW/MFC-L2862DW/
MFC-L2922DW**

1. [Plaats het document.](#)
2. Druk op  ([Kopiëren]).
3. Voer het aantal exemplaren in.
4. Druk op [Opties].
5. Druk op ▲ of ▼ om de optie [2-zijdige kopie] weer te geven en druk vervolgens op [2-zijdige kopie].
6. Druk op ▲ of ▼ om de lay-outopties weer te geven en druk vervolgens op de gewenste optie.

OPMERKING

(Voor DCP-L2660DW/DCP-L2665DW/MFC-L2860DWE/MFC-L2860DW/MFC-L2862DW) Als u de optie [2-zijdig|21H, D2H|2-zijdig] selecteert, kunt u de ADF (automatische documentinvoer) niet gebruiken. Gebruik de glasplaat.

7. Druk op [OK] wanneer u klaar bent.
8. Druk op [Start]. Als u een document in de ADF (automatische documentinvoer) hebt geplaatst, scant het apparaat de pagina's en begint hij af te drukken.

Als u de glasplaat gebruikt, gaat u naar de volgende stap.

9. Zodra het apparaat de pagina heeft gescand, plaatst u de volgende pagina op de glasplaat en vervolgens drukt u op [Doorgaan] om de volgende pagina te scannen.
10. Wanneer u klaar bent, drukt u op [Voltooien] om te beëindigen.



Verwante informatie

- [Kopiëren](#)
-

Gekopieerde afbeeldingen vergroten of verkleinen

Selecteer een vergrotings- of verkleiningspercentage om uw gekopieerde gegevens een ander formaat te geven.

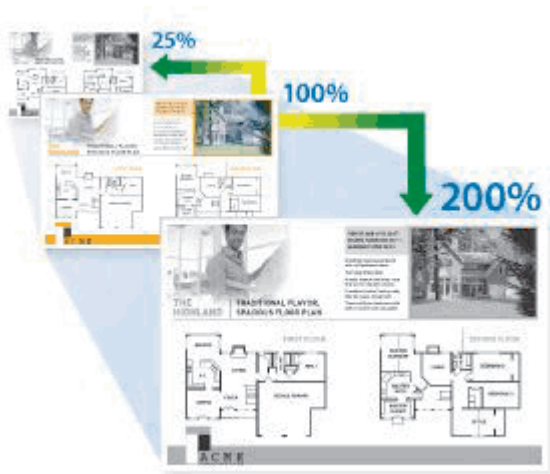

>> DCP-L2600D/DCP-L2620DW/DCP-L2622DW/DCP-L2627DW/DCP-L2627DWXL/DCP-L2627DWE/
DCP-L2640DN/MFC-L2802DN/MFC-L2800DW/MFC-L2802DW/MFC-L2827DWXL/MFC-L2827DW/
MFC-L2835DW
>> DCP-L2660DW/DCP-L2665DW/MFC-L2860DWE/MFC-L2860DW/MFC-L2862DW/MFC-L2922DW

**DCP-L2600D/DCP-L2620DW/DCP-L2622DW/DCP-L2627DW/DCP-L2627DWXL/
DCP-L2627DWE/DCP-L2640DN/MFC-L2802DN/MFC-L2800DW/MFC-L2802DW/
MFC-L2827DWXL/MFC-L2827DW/MFC-L2835DW**

1. Plaats het document.
2. Ga op een van de volgende manieren te werk:
 - Voor MFC-modellen
Druk op  (Copy (Kopie)).
Voer met de kiestoetsen het gewenste aantal kopieën in.
 - Voor DCP-modellen
Druk op ▲ of ▼ om het gewenste aantal kopieën in te voeren.
3. Druk op **Options (Opties)** of **Copy/Scan Options (Kopie/Scan Opties)**.
4. Druk op ▲ of ▼ om [Vergr./verklein] te selecteren en druk vervolgens op **OK**.
5. Druk op ▲ of ▼ om het gewenste vergrotings- of verkleiningspercentage te selecteren en druk vervolgens op **OK**.
Als u [Aangep (25-400%)] selecteert, gebruikt u de kiestoetsen of drukt u op ▲ of ▼ om een vergrotings- of verkleiningspercentage tussen [25%] en [400%] in te voeren en drukt u vervolgens op **OK**.
6. Druk op **Start**.



- [Auto] stelt het apparaat in om de mate van verkleinen te berekenen dat het best past bij het papierformaat.
- [Auto] is alleen beschikbaar wanneer u de ADF (automatische documentinvoer) gebruikt.

**DCP-L2660DW/DCP-L2665DW/MFC-L2860DWE/MFC-L2860DW/MFC-L2862DW/
MFC-L2922DW**

1. Plaats het document.
2. Druk op  ([Kopiëren]).

-
3. Voer het aantal exemplaren in.
 4. Druk op [Opties].
 5. Druk op ▲ of ▼ om de optie [Vergr./verklein] weer te geven en druk vervolgens op [Vergr./verklein].
 6. Druk op ▲ of ▼ om de beschikbare opties weer te geven en druk vervolgens op de optie die u wilt wijzigen.
 7. Voer een van de volgende handelingen uit:
 - Als u [Vergroten] of [Verkleinen] selecteert, drukt u op het vergrotings- of verkleiningspercentage dat u wilt gebruiken.
 - Als u [Aangepast (25-400%)] selecteert, drukt u op  (spatie terug) om het weergegeven percentage te wissen of druk op ◀ om de cursor te verplaatsen en voer vervolgens een vergrotings- of verkleiningspercentage van [25%] tot [400%] in.
Druk op [OK].
 - Als u [100%] of de optie [Auto] hebt geselecteerd, gaat u verder met de volgende stap.
 8. Druk op [OK] wanneer u klaar bent.
 9. Druk op [Start].



- [Auto] stelt het apparaat in om de mate van verkleinen te berekenen dat het best past bij het papierformaat.
 - [Auto] is alleen beschikbaar wanneer u de ADF (automatische documentinvoer) gebruikt.
-



Verwante informatie

- [Kopiëren](#)
-

N-in-1-kopieën maken met de functie paginalay-out

De functie N-in-1 kopiëren bespaart papier door twee of vier pagina's van uw document op één pagina van de kopie te kopiëren.







>> DCP-L2600D/DCP-L2620DW/DCP-L2622DW/DCP-L2627DW/DCP-L2627DWXL/DCP-L2627DWE/
DCP-L2640DN/MFC-L2802DN/MFC-L2800DW/MFC-L2802DW/MFC-L2827DWXL/MFC-L2827DW/
MFC-L2835DW
>> DCP-L2660DW/DCP-L2665DW/MFC-L2860DWE/MFC-L2860DW/MFC-L2862DW/MFC-L2922DW

**DCP-L2600D/DCP-L2620DW/DCP-L2622DW/DCP-L2627DW/DCP-L2627DWXL/
DCP-L2627DWE/DCP-L2640DN/MFC-L2802DN/MFC-L2800DW/MFC-L2802DW/
MFC-L2827DWXL/MFC-L2827DW/MFC-L2835DW**

1. Plaats het document.
2. Ga op een van de volgende manieren te werk:
 - Voor MFC-modellen
Druk op  (Copy (Kopie)).
Voer met de kiestoetsen het gewenste aantal kopieën in.
 - Voor DCP-modellen
Druk op ▲ of ▼ om het gewenste aantal kopieën in te voeren.
3. Druk op **Options (Opties)** of **Copy/Scan Options (Kopie/Scan Opties)**.
4. Druk op ▲ of ▼ om [Paginalay-out] te selecteren en druk vervolgens op **OK**.
5. Druk op ▲ of ▼ om [Uit(1 op1)], [2 op 1 (P)], [2 op 1 (L)], [4 op 1 (P)] of [4 op 1 (L)] te selecteren en druk vervolgens op **OK**.
6. Druk op **Start**.
Als u een document in de ADF (automatische documentinvoer) hebt geplaatst, scant het apparaat de pagina's en begint hij af te drukken.
Als u de glasplaat gebruikt, gaat u naar de volgende stap.
7. Zodra het apparaat de pagina heeft gescand, plaatst u de volgende pagina op de glasplaat en vervolgens drukt u op ▲ om de volgende pagina te scannen.
8. Zodra alle pagina's zijn gescand, drukt u op ▼ om de optie [Nee] te selecteren.

DCP-L2660DW/DCP-L2665DW/MFC-L2860DWE/MFC-L2860DW/MFC-L2862DW/ MFC-L2922DW

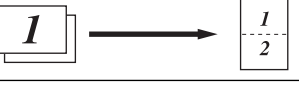
1. Plaats het document.
2. Druk op  ([Kopiëren]).
3. Voer het aantal exemplaren in.
4. Druk op [Opties].
5. Druk op ▲ of ▼ om de optie [Paginalay-out] weer te geven en druk vervolgens op [Paginalay-out].
6. Druk op ▲ of ▼ om de opties weer te geven en druk vervolgens op de optie naar keuze.

Optie	Beschrijving
2 op 1 (staand)	
2 op 1 (liggend)	
4 op 1 (staand)	
4 op 1 (liggend)	

7. Druk op [OK] wanneer u klaar bent.
8. Druk op [Start]. Als u een document in de ADF (automatische documentinvoer) hebt geplaatst, scant het apparaat de pagina's en begint hij af te drukken.
Als u de glasplaat gebruikt, gaat u naar de volgende stap.
9. Zodra het apparaat de pagina heeft gescand, plaatst u de volgende pagina op de glasplaat en vervolgens drukt u op [Doorgaan] om de volgende pagina te scannen.
10. Wanneer u klaar bent, drukt u op [Voltooien] om te beëindigen.

Verwante informatie

- [Kopiëren](#)

Kopieën sorteren

Meerdere kopieën sorteren. Pagina's worden gestapeld in de volgorde waarin ze worden ingevoerd, d.w.z.: 1, 2, 3 enzovoort.

>> DCP-L2600D/DCP-L2620DW/DCP-L2622DW/DCP-L2627DW/DCP-L2627DWXL/DCP-L2627DWE/
DCP-L2640DN/MFC-L2802DN/MFC-L2800DW/MFC-L2802DW/MFC-L2827DWXL/MFC-L2827DW/
MFC-L2835DW

>> DCP-L2660DW/DCP-L2665DW/MFC-L2860DWE/MFC-L2860DW/MFC-L2862DW/MFC-L2922DW

**DCP-L2600D/DCP-L2620DW/DCP-L2622DW/DCP-L2627DW/DCP-L2627DWXL/
DCP-L2627DWE/DCP-L2640DN/MFC-L2802DN/MFC-L2800DW/MFC-L2802DW/
MFC-L2827DWXL/MFC-L2827DW/MFC-L2835DW**

1. Plaats het document.
2. Ga op een van de volgende manieren te werk:
 - Voor MFC-modellen
Druk op  (Copy (Kopie)).
Voer met de kiestoetsen het gewenste aantal kopieën in.
 - Voor DCP-modellen
Druk op ▲ of ▼ om het gewenste aantal kopieën in te voeren.
3. Druk op **Options (Opties)** of **Copy/Scan Options (Kopie/Scan Opties)**.
4. Druk op ▲ of ▼ om [Stapel/Sorteer] te selecteren en druk vervolgens op **OK**.
5. Druk op ▲ of ▼ om [Sorteer] te selecteren en druk vervolgens op **OK**.
6. Druk op **Start**.

Als u een document in de ADF (automatische documentinvoer) hebt geplaatst, scant het apparaat de pagina's en begint hij af te drukken.

Als u de glasplaat gebruikt, gaat u naar de volgende stap.

7. Zodra het apparaat de pagina heeft gescand, plaatst u de volgende pagina op de glasplaat en vervolgens drukt u op ▲ om de volgende pagina te scannen.
8. Zodra alle pagina's zijn gescand, drukt u op ▼ om de optie [Nee] te selecteren.

**DCP-L2660DW/DCP-L2665DW/MFC-L2860DWE/MFC-L2860DW/MFC-L2862DW/
MFC-L2922DW**

1. Plaats het document.
2. Druk op  ([Kopiëren]).
3. Voer het aantal exemplaren in.
4. Druk op [Opties].
5. Druk op ▲ of ▼ om de optie [Stapel/Sorteer] weer te geven en druk vervolgens op [Stapel/Sorteer].
6. Druk op [Sorteer].
7. Druk op [OK] wanneer u klaar bent.
8. Druk op [Start]. Als u een document in de ADF (automatische documentinvoer) hebt geplaatst, scant het apparaat de pagina's en begint hij af te drukken.
Als u de glasplaat gebruikt, gaat u naar de volgende stap.
9. Zodra het apparaat de pagina heeft gescand, plaatst u de volgende pagina op de glasplaat en vervolgens drukt u op [Doorgaan] om de volgende pagina te scannen.
10. Wanneer u klaar bent, drukt u op [Voltooien] om te beëindigen.



Verwante informatie

- [Kopiëren](#)

Een identiteitskaart kopiëren

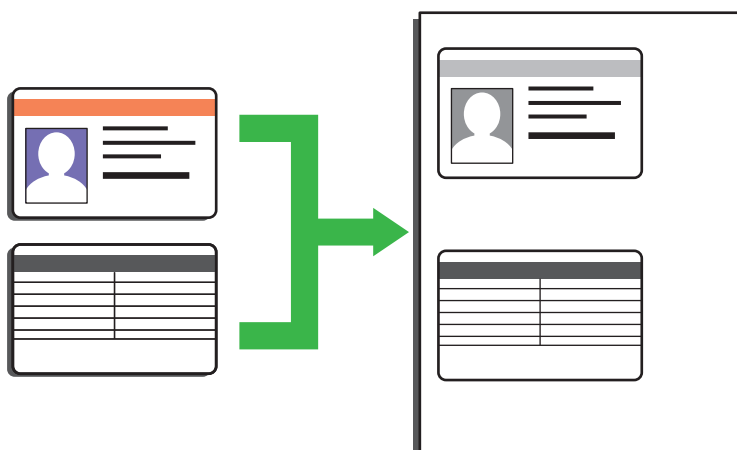

U dient zich bij het kopiëren van identiteitskaarten aan de daarvoor geldende regels te houden. Meer gedetailleerde informatie >> *Handleiding product veiligheid*

>> DCP-L2600D/DCP-L2620DW/DCP-L2622DW/DCP-L2627DW/DCP-L2627DWXL/DCP-L2627DWE/
DCP-L2640DN/MFC-L2802DN/MFC-L2800DW/MFC-L2802DW/MFC-L2827DWXL/MFC-L2827DW/
MFC-L2835DW

>> DCP-L2660DW/DCP-L2665DW/MFC-L2860DWE/MFC-L2860DW/MFC-L2862DW/MFC-L2922DW

**DCP-L2600D/DCP-L2620DW/DCP-L2622DW/DCP-L2627DW/DCP-L2627DWXL/
DCP-L2627DWE/DCP-L2640DN/MFC-L2802DN/MFC-L2800DW/MFC-L2802DW/
MFC-L2827DWXL/MFC-L2827DW/MFC-L2835DW**

1. (Voor MFC-modellen)

Druk op  (**Copy (Kopie)**).

2. Plaats een identiteitskaart met de bedrukte zijde naar onder nabij de linkerbovenhoek van de glasplaat.

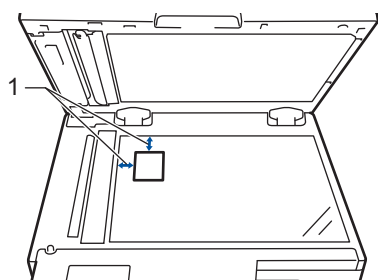

1 4,0 mm of groter (boven, links)

3. Druk op **2 op 1 id kop. (2 in 1 (ID) Copy)**.

4. Ga op een van de volgende manieren te werk:

- Voor MFC-modellen
Voer met de kiestoetsen het gewenste aantal kopieën in.
- Voor DCP-modellen
Druk op ▲ of ▼ om het gewenste aantal kopieën in te voeren.

5. Druk op **Start**.

Het apparaat scant één zijde van de identiteitskaart.

6. Zodra het apparaat de eerste zijde heeft gescand, draait u de identiteitskaart om.

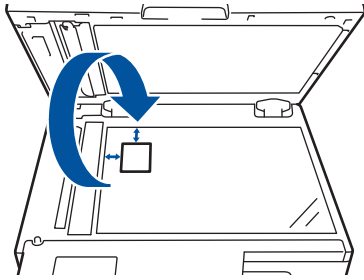

7. Druk op **Start** om de andere zijde te scannen.

DCP-L2660DW/DCP-L2665DW/MFC-L2860DWE/MFC-L2860DW/MFC-L2862DW/ MFC-L2922DW

1. Plaats uw identiteitskaart *met de bedrukte zijde naar beneden* in de linkerbovenhoek van de glasplaat.

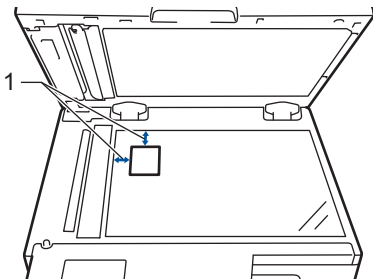

1 4,0 mm of groter (boven, links)

2. Druk op  ([Kopiëren]).

3. Druk op [ID].

4. Voer het aantal exemplaren in.

5. Druk op [Start].

Het apparaat scant één zijde van de identiteitskaart.

6. Als het apparaat klaar is met het scannen van de eerste zijde, draait u de identiteitskaart om en klikt u vervolgens op [Doorgaan] om de andere zijde te scannen.

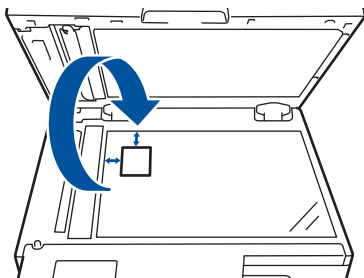

Verwante informatie

- [Kopiëren](#)

Kopieeropties

>> DCP-L2600D/DCP-L2620DW/DCP-L2622DW/DCP-L2627DW/DCP-L2627DWXL/DCP-L2627DWE/
DCP-L2640DN/MFC-L2802DN/MFC-L2800DW/MFC-L2802DW/MFC-L2827DWXL/MFC-L2827DW/
MFC-L2835DW
>> DCP-L2660DW/DCP-L2665DW/MFC-L2860DWE/MFC-L2860DW/MFC-L2862DW/MFC-L2922DW

**DCP-L2600D/DCP-L2620DW/DCP-L2622DW/DCP-L2627DW/DCP-L2627DWXL/
DCP-L2627DWE/DCP-L2640DN/MFC-L2802DN/MFC-L2800DW/MFC-L2802DW/
MFC-L2827DWXL/MFC-L2827DW/MFC-L2835DW**

Om kopieerinstellingen te wijzigen, drukt u op de knop **Options (Opties)** of **Copy/Scan Options (Kopie/Scan Opties)**.

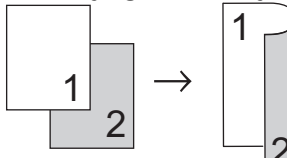
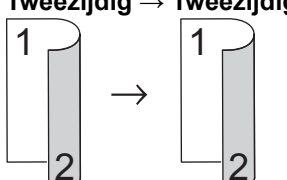
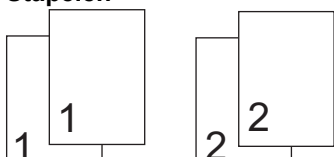
Menuselecties	Opties	
Kwaliteit	Selecteer de kopieerkwaliteit voor uw type document.	
Vegr. /verklein	100%	-
	Vergroten	Selecteer een vergrotingspercentage voor de volgende kopie.
	Verkleinen	Selecteer een verkleiningspercentage voor de volgende kopie.
	Auto (alleen op bepaalde modellen beschikbaar)	Hiermee past u het kopieerformaat aan het ingestelde papierformaat aan.
	Aangep (25-400%)	Voer een vergrotings- of verkleiningspercentage in.
Dichtheid	Verhoog de dichtheid om de tekst donkerder te maken. Verlaag de dichtheid om de tekst lichter te maken.	
Tweezijdig (alleen op bepaalde modellen beschikbaar)	Selecteer deze optie om op beide zijden van het papier te kopiëren. Enkelzijdig → Tweezijdig  Tweezijdig → Tweezijdig 	
Contrast	Verhoog het contrast om een afbeelding duidelijker te maken. Verlaag het contrast om een afbeelding zachter te maken.	
Stapel/Sorteer	Selecteer deze optie om meerdere kopieën te stapelen of sorteren. Stapelen 	

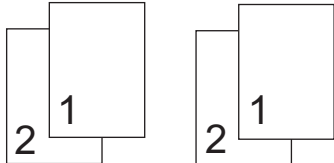
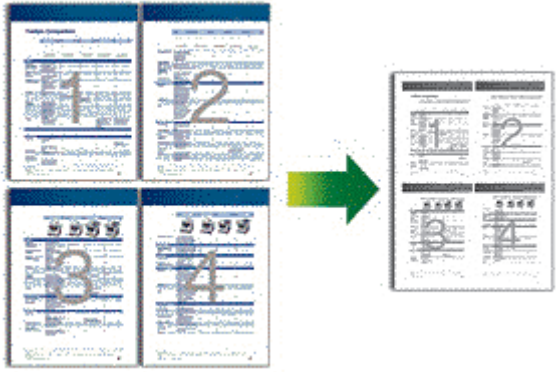
Menuselecties	Opties
	Sorteren 
Paginalay-out	<p>Hiermee kunt u N-in-1-kopieën maken.</p> <p>4 op 1</p> 

**DCP-L2660DW/DCP-L2665DW/MFC-L2860DWE/MFC-L2860DW/MFC-L2862DW/
MFC-L2922DW**

Om kopieerinstellingen te wijzigen, drukt u op [Opties].

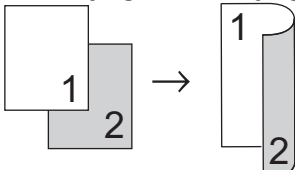
Menuselecties	Opties	
Kwaliteit	Selecteer de kopieerkwaliteit voor uw type document.	
Vergr./verklein	100%	-
	Vergroten	Selecteer een vergrotingspercentage voor de volgende kopie.
	Verkleinen	Selecteer een verkleiningspercentage voor de volgende kopie.
	Auto	Hiermee past u het kopieerformaat aan het ingestelde papierformaat aan.
	Aangepast (25-400%)	Voer een vergrotings- of verkleiningspercentage in.
Dichtheid	Verhoog de dichtheid om de tekst donkerder te maken. Verlaag de dichtheid om de tekst lichter te maken.	
2-zijdige kopie	<p>Selecteer deze optie om op beide zijden van het papier te kopiëren.</p> <p>Enkelzijdig → Tweezijdig</p> 	

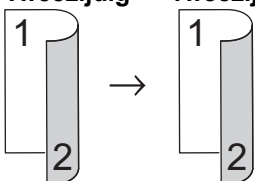
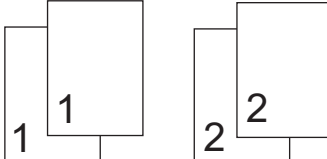
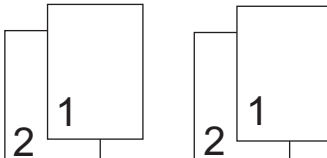
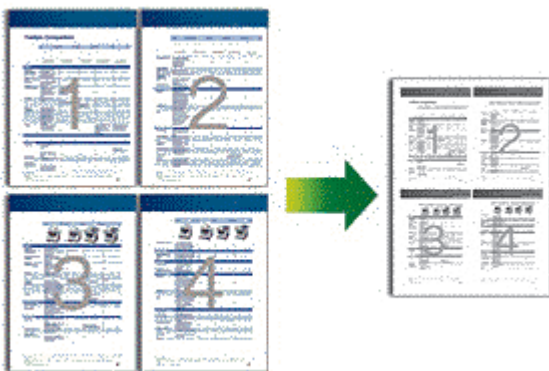
Menuselecties	Opties
	<p>Tweezijdig → Tweezijdig</p>  <p>De beschikbare opties variëren afhankelijk van uw model.</p>
<p>2-zijdige kopie paginalay-out (alleen beschikbaar voor bepaalde instellingen)</p>	<p>Selecteer lange zijde of korte zijde.</p>
<p>Contrast</p>	<p>Verhoog het contrast om een afbeelding duidelijker te maken. Verlaag het contrast om een afbeelding zachter te maken.</p>
<p>Stapel/Sorteer</p>	<p>Selecteer deze optie om meerdere kopieën te stapelen of sorteren.</p> <p>Stapelen</p>  <p>Sorteren</p> 
<p>Paginalay-out</p>	<p>Hiermee kunt u N-in-1-kopieën maken.</p> <p>4 op 1</p> 

Verwante informatie

- [Kopiëren](#)

Fax

Gerelateerde modellen: MFC-L2802DN/MFC-L2800DW/MFC-L2802DW/MFC-L2827DWXL/MFC-L2827DW/MFC-L2835DW/MFC-L2860DWE/MFC-L2860DW/MFC-L2862DW/MFC-L2922DW

- [Een fax verzenden](#)
- [Faxen ontvangen](#)
- [Voicehandelingen en faxnummers](#)
- [Telefoondiensten en externe apparaten](#)
- [Faxrapporten](#)
- [PC-FAX](#)

Een fax verzenden

Gerelateerde modellen: MFC-L2802DN/MFC-L2800DW/MFC-L2802DW/MFC-L2827DWXL/MFC-L2827DW/MFC-L2835DW/MFC-L2860DWE/MFC-L2860DW/MFC-L2862DW/MFC-L2922DW

- [Een fax verzenden](#)
- [Een dubbelzijdige fax vanuit de ADF verzenden](#)
- [Een fax handmatig verzenden](#)
- [Een fax verzenden aan het einde van een gesprek](#)
- [Dezelfde fax naar meer dan een geadresseerde verzenden \(groepsverzenden\)](#)
- [Een fax direct verzenden](#)
- [Een fax verzenden op een specifiek tijdstip \(uitgestelde fax\)](#)
- [Een voorblad aan uw fax toevoegen](#)
- [Een fax die wordt verzonden annuleren](#)
- [Een wachtende fax controleren en annuleren](#)
- [Faxopties](#)

Een fax verzenden

Gerelateerde modellen: MFC-L2802DN/MFC-L2800DW/MFC-L2802DW/MFC-L2827DWXL/MFC-L2827DW/MFC-L2835DW/MFC-L2860DWE/MFC-L2860DW/MFC-L2862DW/MFC-L2922DW

>> [MFC-L2802DN/MFC-L2800DW/MFC-L2802DW/MFC-L2827DWXL/MFC-L2827DW/MFC-L2835DW](#)

>> [MFC-L2860DWE/MFC-L2860DW/MFC-L2862DW/MFC-L2922DW](#)

MFC-L2802DN/MFC-L2800DW/MFC-L2802DW/MFC-L2827DWXL/MFC-L2827DW/MFC-L2835DW

1. Druk op  (**Fax**).
2. Voer een van de volgende stappen uit:
 - Plaats het document met de bedrukte zijde *naar boven* in de ADF.
(Als u meerdere pagina's faxt, raden we aan de ADF (automatische documentinvoer) te gebruiken.)

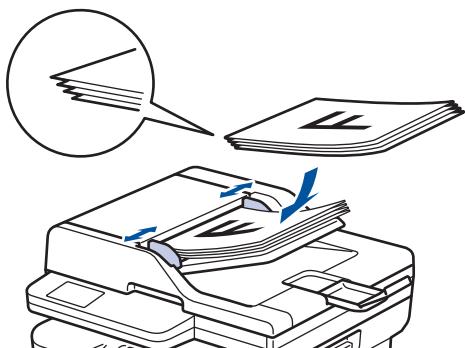

- Plaats het document met de bedrukte zijde *naar beneden* op de glasplaat.

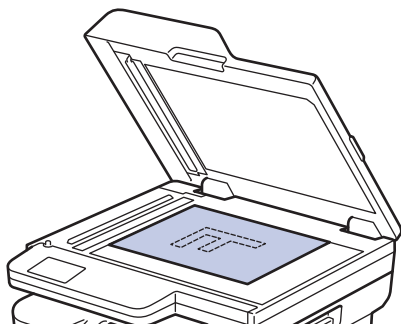

3. Voer het faxnummer in.

- **De kiestoetsen gebruiken**

Voer het faxnummer in met behulp van de kiestoetsen.



- **De knop Shortcut (Sneltoets) gebruiken**

Houd de knop **Shortcut (Sneltoets)** ingedrukt en voer vervolgens het snelkoppelingsnummer in via de kiestoetsen.

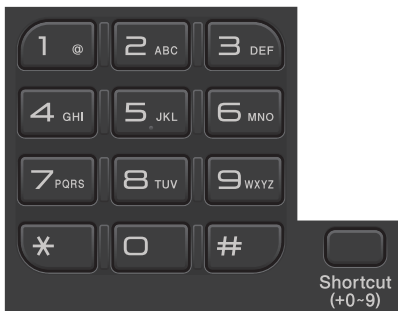

- **De snelkiescodes gebruiken**

Druk tweemaal op  en voer vervolgens de snelkiescode van drie cijfers in. Druk op **OK**.

4. Druk op **Start**.

Het apparaat scant en verzendt het document.

Als u het document op de glasplaat hebt gelegd, volgt u de instructies in de tabel:

Optie	Beschrijving
Ja	Om de volgende pagina te scannen, drukt u op ▲ om de optie Ja te selecteren, en plaatst u vervolgens de volgende pagina op de glasplaat. Druk op OK om de pagina te scannen.
Nee (Zend)	Zodra u de laatste pagina hebt gescand, drukt u op ▼ om de optie Nee (Zend) te selecteren (of drukt u opnieuw op Start). Het apparaat verzendt het document.

Druk op **Stop/Exit (Stop/Eindigen)** om het faxen te onderbreken.

1. Voer een van de volgende stappen uit:

- Plaats het document met de bedrukte zijde *naar boven* in de ADF.
(Als u meerdere pagina's faxt, raden we aan de ADF (automatische documentinvoer) te gebruiken.)

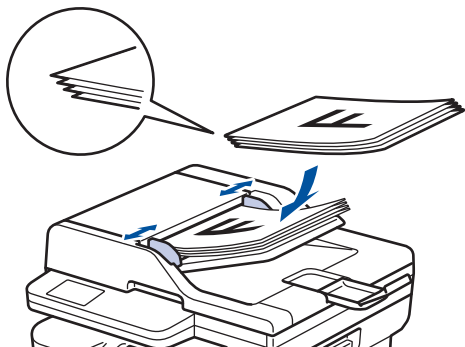

- Plaats het document met de bedrukte zijde *naar beneden* op de glasplaat.

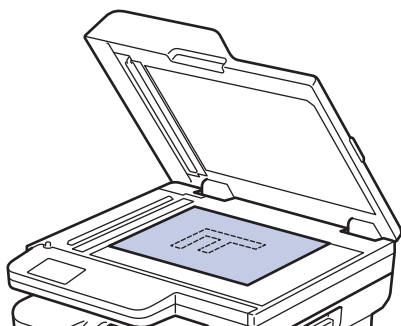

2. Voer een van de volgende handelingen uit:

- Als Faxvoorbeeld is ingesteld op [Uit], drukt u op  ([Fax]).
- Als Faxvoorbeeld is ingesteld op [Aan], drukt u op  ([Fax]) en drukt u vervolgens op [Faxen verzenden].

3. Voer het faxnummer in.

- **De kiestoetsen gebruiken**

Druk op de cijfers om het faxnummer in te voeren.

1	2	3
4	5	6
7	8	9
*	0	#

- **Het adresboek gebruiken**

Druk op  Adresboek ([Adresboek]) en voer dan een van de volgende zaken uit:

- Druk op ▲ of ▼ om het gewenste nummer weer te geven en druk er vervolgens op.
- Druk op , voer de naam in en druk op [OK]. Druk op de naam die u wilt kiezen.

Druk op [Toepassen] wanneer u klaar bent.

- **De oproepgeschiedenis gebruiken**

Druk op  Oproep historie ([Oproep historie]) en druk vervolgens op de optie [Uitg. gesprek].

Druk op ▲ of ▼ om het gewenste faxnummer weer te geven en druk er vervolgens op.

Om een fax te verzenden, drukt u op [Toepassen].

4. Druk op [Fax start].

Het apparaat scant en verzendt het document.

Als u het document op de glasplaat plaatste, volgt u de instructies in de tabel.

Optie	Beschrijving
Ja	Om de volgende pagina te scannen, drukt u op de optie Ja en plaatst u vervolgens de volgende pagina op de glasplaat. Druk op OK om de pagina te scannen.
Nee	Zodra u de laatste pagina hebt gescand, drukt u op de optie Nee. Het apparaat verzendt het document.

Druk op  om het faxen te onderbreken.

Als [Taak annuleren?] op het LCD-scherm wordt weergegeven, drukt u op [Ja].



Verwante informatie

- [Een fax verzenden](#)

Een dubbelzijdige fax vanuit de ADF verzenden

Gerelateerde modellen: MFC-L2922DW

Voordat u een dubbelzijdige fax verzendt, moet u de opmaak voor 2-zijdig scannen selecteren. Selecteer de optie Lange rand of Korte rand, afhankelijk van de lay-out van uw document.

1. [Plaats het document](#).
2. Voer een van de volgende handelingen uit:
 - Als Faxvoorbeeld is ingesteld op [Uit], drukt u op  ([Fax]).
 - Als Faxvoorbeeld is ingesteld op [Aan], drukt u op  ([Fax]) en drukt u vervolgens op [Faxen verzenden].
3. Druk op  [Opties] > [2-zijdige fax].
4. Ga op een van de volgende manieren te werk:
 - Als uw document langs de lange zijde wordt omgedraaid, drukt u op de optie [2-zijdige scan: lange zijde].
 - Als uw document langs de korte zijde wordt omgedraaid, drukt u op de optie [2-zijdige scan: korte zijde].
5. Druk op [OK].
6. Voer het faxnummer in.
7. Druk op [Fax start].



Verwante informatie

- [Een fax verzenden](#)

Een fax handmatig verzenden

Gerelateerde modellen: MFC-L2802DN/MFC-L2800DW/MFC-L2802DW/MFC-L2827DWXL/MFC-L2827DW/MFC-L2835DW/MFC-L2860DWE/MFC-L2860DW/MFC-L2862DW/MFC-L2922DW

Met handmatig fax verzenden kunt u het kiezen, bellen en de faxontvangsttonen horen terwijl u een fax verzendt.



>> [MFC-L2802DN/MFC-L2800DW/MFC-L2802DW/MFC-L2827DWXL/MFC-L2827DW/MFC-L2835DW](#)

>> [MFC-L2860DWE/MFC-L2860DW/MFC-L2862DW/MFC-L2922DW](#)

MFC-L2802DN/MFC-L2800DW/MFC-L2802DW/MFC-L2827DWXL/MFC-L2827DW/MFC-L2835DW

1. Druk op  (**Fax**).
2. [Plaats het document](#).
3. Neem de hoorn van de externe telefoon op.
4. Kies het faxnummer dat u wilt bellen.
5. Wanneer u de faxtoon hoort, drukt u op **Start**.
Als u de glasplaat gebruikt, drukt u op ▲.
6. Vervang de hoorn van de externe telefoon.

MFC-L2860DWE/MFC-L2860DW/MFC-L2862DW/MFC-L2922DW

1. [Plaats het document](#).
2. Voer een van de volgende handelingen uit:
 - Als Faxvoorbeeld is ingesteld op [Uit], drukt u op  ([Fax]).
 - Als Faxvoorbeeld is ingesteld op [Aan], drukt u op  ([Fax]) en drukt u vervolgens op [Faxen verzenden].
3. Neem de hoorn van de externe telefoon op.
4. Kies het faxnummer dat u wilt bellen.
5. Als u de faxtoon hoort, drukt u op  of , en vervolgens op [Fax start].
Als u de glasplaat gebruikt, drukt u op [Verzenden].
6. Vervang de hoorn van de externe telefoon.

Verwante informatie

- [Een fax verzenden](#)

Een fax verzenden aan het einde van een gesprek

Gerelateerde modellen: MFC-L2802DN/MFC-L2800DW/MFC-L2802DW/MFC-L2827DWXL/MFC-L2827DW/MFC-L2835DW/MFC-L2860DWE/MFC-L2860DW/MFC-L2862DW/MFC-L2922DW

Aan het einde van een gesprek kunt u voordat u beiden ophangt een fax naar de andere partij verzenden.

>> [MFC-L2802DN/MFC-L2800DW/MFC-L2802DW/MFC-L2827DWXL/MFC-L2827DW/MFC-L2835DW](#)

>> [MFC-L2860DWE/MFC-L2860DW/MFC-L2862DW/MFC-L2922DW](#)

MFC-L2802DN/MFC-L2800DW/MFC-L2802DW/MFC-L2827DWXL/MFC-L2827DW/MFC-L2835DW

1. Vraag de ontvanger om te wachten op de faxtonen (piepjes) en vervolgens op de startknop te drukken en dan op te hangen.
2. [Plaats het document](#).
3. Druk op **Start**.
Als u de glasplaat gebruikt, drukt u op ▲.
4. Plaats de hoorn weer op de haak.

MFC-L2860DWE/MFC-L2860DW/MFC-L2862DW/MFC-L2922DW

1. Vraag de ontvanger om te wachten op de faxtonen (piepjes) en vervolgens op de startknop te drukken en dan op te hangen.
2. [Plaats het document](#).
3. Druk op [Fax start].
Als u de glasplaat gebruikt, drukt u op [Verzenden].
4. Plaats de hoorn weer op de haak.



Verwante informatie

- [Een fax verzenden](#)

Dezelfde fax naar meer dan een geadresseerde verzenden (groepsverzenden)

Gerelateerde modellen: MFC-L2802DN/MFC-L2800DW/MFC-L2802DW/MFC-L2827DWXL/MFC-L2827DW/MFC-L2835DW/MFC-L2860DWE/MFC-L2860DW/MFC-L2862DW/MFC-L2922DW

Gebruik de functie groepsverzenden om dezelfde fax tegelijkertijd naar meerdere faxnummers te verzenden.

- Dezelfde groepsverzending kan groepen, adresboeknummers (snellinknummers en snelkiesnummers bij sommige modellen) en maximaal 50 handmatig gekozen nummers bevatten.
- Adresboeknummers (snellink- en snelkiesnummers bij sommige modellen) moeten in het geheugen van het apparaat worden opgeslagen voor deze kunnen worden gebruikt in een groepsverzending.
- Ook groepsnummers moeten in het geheugen van het apparaat zijn opgeslagen voordat u ze kunt gebruiken voor rondsturen. Groepsnummers bevatten heel wat opgeslagen adresboeknummers (snellinknummers en snelkiesnummers bij sommige modellen) om het kiezen eenvoudiger te maken.

>> [MFC-L2802DN/MFC-L2800DW/MFC-L2802DW/MFC-L2827DWXL/MFC-L2827DW/MFC-L2835DW](#)

>> [MFC-L2860DWE/MFC-L2860DW/MFC-L2862DW/MFC-L2922DW](#)

MFC-L2802DN/MFC-L2800DW/MFC-L2802DW/MFC-L2827DWXL/MFC-L2827DW/MFC-L2835DW





Als u geen van de snellinknummers en snelkiesnummers voor groepen hebt gebruikt, kunt u faxen in een groepsverzending sturen naar maximaal 260 verschillende nummers.

1. Druk op  (**Fax**).
2. [Plaats het document](#).
3. Voer een nummer in en druk vervolgens op **OK**.
U kunt snellink, snelkiezen, groepsnummers en met de kiestoetsen handmatig ingevoerde nummers gebruiken.
Herhaal deze stap om alle nummers naar waar u wilt groepsverzenden in te voeren.
4. Druk op **Start**.

MFC-L2860DWE/MFC-L2860DW/MFC-L2862DW/MFC-L2922DW



Als u geen van de adresboeknummers voor groepen hebt gebruikt, kunt u faxen in een groepsverzending sturen naar maximaal 250 verschillende nummers.

1. [Plaats het document](#).
2. Voer een van de volgende handelingen uit:
 - Als Faxvoorbeeld is ingesteld op [Uit], drukt u op  ([Fax]).
 - Als Faxvoorbeeld is ingesteld op [Aan], drukt u op  ([Fax]) en drukt u vervolgens op [Faxen verzenden].
3. Druk op  [Opties] > [Rondsturen].
4. Druk op [Nummer toevoegen].
U kunt op de volgende manieren nummers aan de groepsverzending toevoegen;
 - Druk op [Nummer toevoegen] en voer een faxnummer in met behulp van de LCD.

Druk op [OK].

- Druk op [Toevoegen uit adresboek] om nummers te selecteren en druk vervolgens op [OK].
- Druk op [Zoeken in adresboek] om een nummer te zoeken.

Voer de naam in via de LCD en druk vervolgens op [OK].

Selecteer een naam en een nummer dat u wilt toevoegen.

- Voor groepsverzenden met behulp van een e-mailadres, drukt u op , voert u het e-mailadres in en drukt u op [OK].

(Voor bepaalde modellen moet u Internetfax downloaden om de functies Internetfax en Scannen naar e-mailserver te gebruiken.)

5. Druk op [OK] wanneer u klaar bent.

6. Druk op [Fax start].

7. Voer een van de volgende stappen uit:

- Als u een ADF (automatische documentinvoer) gebruikt, scant het apparaat het document en verzendt het.
- Als u de glasplaat gebruikt, scant het apparaat de eerste pagina.

Wanneer de LCD [Volgende Pagina?] weergeeft, drukt u op een optie in de tabel.

Optie	Beschrijving
Ja	Selecteer Ja om de volgende pagina te scannen. Plaats de volgende pagina op de glasplaat en druk vervolgens op OK. Herhaal deze stap om alle pagina's te scannen.
Nee	Selecteer Nee om het document te verzenden.



- Het beschikbare geheugen van het apparaat varieert afhankelijk van de soorten taken in het geheugen en de nummers die voor groepsverzenden worden gebruikt. Als u groepsverzendt naar het maximale aantal beschikbare nummers, kunt u geen gebruik maken van tweevoudige werking en uitgestelde fax.
- Als het bericht [Geheugen vol] verschijnt, drukt u op  of [Stoppen] om te annuleren of [Nu verzenden] om de dusver gescande pagina's te verzenden.



Verwante informatie

- [Een fax verzenden](#)
 - [Groepsverzending annuleren](#)

Groepsverzending annuleren

Gerelateerde modellen: MFC-L2802DN/MFC-L2800DW/MFC-L2802DW/MFC-L2827DWXL/MFC-L2827DW/MFC-L2835DW/MFC-L2860DWE/MFC-L2860DW/MFC-L2862DW/MFC-L2922DW

Tijdens het groepsverzenden kunt u de fax die nu wordt verzonden of de hele groepsverzendingstaak annuleren.

>> [MFC-L2802DN/MFC-L2800DW/MFC-L2802DW/MFC-L2827DWXL/MFC-L2827DW/MFC-L2835DW](#)

>> [MFC-L2860DWE/MFC-L2860DW/MFC-L2862DW/MFC-L2922DW](#)



MFC-L2802DN/MFC-L2800DW/MFC-L2802DW/MFC-L2827DWXL/MFC-L2827DW/MFC-L2835DW

1. Druk op **Menu**.
2. Druk op **▲** of **▼** om de optie [Fax] weer te geven en druk vervolgens op **OK**.
3. Druk op **▲** of **▼** om de optie [Rest. jobs] weer te geven en druk vervolgens op **OK**.
De LCD geeft het groepsverzendennummer weer gevolgd door het faxnummer dat wordt gebeld (bijvoorbeeld [#001123456789]) en het groepsverzendennummer (bijvoorbeeld [Broadcast#001]).
4. Druk op **▲** of **▼** om het faxnummer dat wordt gebeld of het groepsverzendennummer weer te geven en druk vervolgens op **OK**.
5. Druk op de in de volgende tabel getoonde optie om te annuleren of het annuleringsproces te verlaten.

Optie	Beschrijving
▲	Het apparaat annuleert de fax die nu wordt verzonden.
▼	Het apparaat verlaat het annuleringsproces zonder te annuleren.

6. Druk op **Stop/Exit (Stop/Eindigen)**.

MFC-L2860DWE/MFC-L2860DW/MFC-L2862DW/MFC-L2922DW

1. Druk op .
2. Voer een van de volgende stappen uit:
 - Om het hele groepsverzenden te annuleren, drukt u op [Volledige zending]. Druk op [Ja] om te bevestigen of druk op [Nee] om te verlaten zonder de groepsverzending te annuleren.
 - Om de huidige taak te annuleren, drukt u op de naam of het nummer dat op de LCD wordt geannuleerd. Druk op [Ja] om te bevestigen of druk op [Nee] om te verlaten zonder het verzenden van de fax te annuleren.
 - Om te verlaten zonder te annuleren, drukt u op .

✓ Verwante informatie

- [Dezelfde fax naar meer dan een geadresseerde verzenden \(groepsverzenden\)](#)

Een fax direct verzenden

Gerelateerde modellen: MFC-L2802DN/MFC-L2800DW/MFC-L2802DW/MFC-L2827DWXL/MFC-L2827DW/MFC-L2835DW/MFC-L2860DWE/MFC-L2860DW/MFC-L2862DW/MFC-L2922DW

Wanneer u een fax verzendt, scant het apparaat het document in het geheugen voordat het dit verzendt. Zodra de telefoonlijn vrij is, kiest het apparaat het nummer en wordt de fax verzonden. Als u een belangrijk document onmiddellijk wilt verzenden zonder dat u moet wachten terwijl het apparaat de scan uit zijn geheugen ophaalt, schakelt u [Direct Verzend] in.

- Als het geheugen vol is en u een fax via de ADF (automatische documentinvoer) verzendt, verzendt het apparaat het document direct (ook als [Direct Verzend] is ingesteld op [Uit]). Als het geheugen vol is, kunnen faxen vanaf de glasplaat niet worden verzonden tot u een deel van het geheugen vrijmaakt.
- Bij Direct verzenden werkt de functie Automatisch opnieuw kiezen niet wanneer u de glasplaat gebruikt.
- Als [Direct Verzend] ingeschakeld is, is de optie voor het scannen van tweezijdige documenten niet beschikbaar.

>> [MFC-L2802DN/MFC-L2800DW/MFC-L2802DW/MFC-L2827DWXL/MFC-L2827DW/MFC-L2835DW](#)
>> [MFC-L2860DWE/MFC-L2860DW/MFC-L2862DW/MFC-L2922DW](#)

MFC-L2802DN/MFC-L2800DW/MFC-L2802DW/MFC-L2827DWXL/MFC-L2827DW/MFC-L2835DW

1. Druk op  (Fax).
2. Plaats het document.
3. Druk op **Menu**.
4. Druk op ▲ of ▼ om de optie [Fax] weer te geven en druk vervolgens op **OK**.
5. Druk op ▲ of ▼ om de optie [Verzendmenu] weer te geven en druk vervolgens op **OK**.
6. Druk op ▲ of ▼ om de optie [Direct Verzend] weer te geven en druk vervolgens op **OK**.
7. Druk op ▲ of ▼ om de optie [Aan] weer te geven en druk vervolgens op **OK**.
8. Druk op **Stop/Exit (Stop/Eindigen)** wanneer u klaar bent.
9. Voer het faxnummer in.
10. Druk op **Start**.

MFC-L2860DWE/MFC-L2860DW/MFC-L2862DW/MFC-L2922DW

1. Plaats het document.
2. Voer een van de volgende handelingen uit:
 - Als Faxvoorbeeld is ingesteld op [Uit], drukt u op  ([Fax]).
 - Als Faxvoorbeeld is ingesteld op [Aan], drukt u op  ([Fax]) en drukt u vervolgens op [Faxen verzenden].
3. Druk op  [Opties] > [Direct Verzend].
4. Druk op [Aan] of [Uit].
5. Druk op [OK].
6. Voer het faxnummer in.
7. Druk op [Fax start].



Verwante informatie

- Een fax verzenden
-

Een fax verzenden op een specifiek tijdstip (uitgestelde fax)

Gerelateerde modellen: MFC-L2802DN/MFC-L2800DW/MFC-L2802DW/MFC-L2827DWXL/MFC-L2827DW/MFC-L2835DW/MFC-L2860DWE/MFC-L2860DW/MFC-L2862DW/MFC-L2922DW

U kunt maximaal 50 faxen opslaan in het geheugen van het apparaat die binnen de volgende vierentwintig uur moeten worden verzonden.

>> [MFC-L2802DN/MFC-L2800DW/MFC-L2802DW/MFC-L2827DWXL/MFC-L2827DW/MFC-L2835DW](#)

>> [MFC-L2860DWE/MFC-L2860DW/MFC-L2862DW/MFC-L2922DW](#)



MFC-L2802DN/MFC-L2800DW/MFC-L2802DW/MFC-L2827DWXL/MFC-L2827DW/MFC-L2835DW

1. Druk op  (**Fax**).
2. [Plaats het document](#).
3. Druk op **Options (Opties)**.
4. Druk op ▲ of ▼ om de optie [Tijdklok] weer te geven en druk vervolgens op **OK**.
5. Stel het tijdstip in waarop u de fax wilt verzenden.
 - Als u [12-uurklok] instelde in de instelling [Datum&tijd], voert u de tijd in 12-uurindeling in en drukt u vervolgens op **OK**.
Druk op ▲ of ▼ om de optie [AM] of [PM] weer te geven en druk vervolgens op **OK**.
 - Als u [24-uurklok] instelde in de instelling [Datum&tijd], voert u de tijd in 24-uurindeling in en drukt u vervolgens op **OK**.
(Voor kwart voor acht 's avonds voert u bijvoorbeeld 19:45 in.)
6. Voer het faxnummer in.
7. Druk op **Start**.



Het aantal pagina's dat u in het geheugen kunt scannen hangt af van de hoeveelheid gegevens die op elke pagina zijn afgedrukt.

MFC-L2860DWE/MFC-L2860DW/MFC-L2862DW/MFC-L2922DW

1. [Plaats het document](#).
2. Voer een van de volgende handelingen uit:
 - Als Faxvoorbeeld is ingesteld op [Uit], drukt u op  ([Fax]).
 - Als Faxvoorbeeld is ingesteld op [Aan], drukt u op  ([Fax]) en drukt u vervolgens op [Faxen verzenden].
3. Druk op  [Opties] > [Tijdklok] > [Tijdklok].
4. Druk op [Aan].
5. Druk op [Tijd inst.].
6. Stel het tijdstip in waarop u de fax wilt verzenden.
 - Als u [12-uurklok] instelde in de instelling [Datum en tijd], voert u de tijd in 12-uurindeling in.
Druk op de knop  om [AM] of [PM] te selecteren en druk vervolgens op [OK].
 - Als u [24-uurklok] instelde in de instelling [Datum en tijd], voert u de tijd in 24-uurindeling in en drukt u vervolgens op [OK].
(Bijvoorbeeld, voer 19:45 in voor 7:45 PM.)

-
7. Druk op [OK]
 8. Voer het faxnummer in.
 9. Druk op [Fax start].



Verwante informatie

- [Een fax verzenden](#)
-

Een voorblad aan uw fax toevoegen

Gerelateerde modellen: MFC-L2802DN/MFC-L2800DW/MFC-L2802DW/MFC-L2827DWXL/MFC-L2827DW/MFC-L2835DW/MFC-L2860DWE/MFC-L2860DW/MFC-L2862DW/MFC-L2922DW

U kunt een voorblad toevoegen aan de volgende fax of elke uitgaande fax.

- Deze functie werkt niet tenzij u uw stations-ID hebt ingesteld.
- Het voorblad omvat uw stations-ID, een opmerking en de naam die in het adresboek, snelkoppeling of snelkiezen (in sommige modellen) is opgeslagen.

>> [MFC-L2802DN/MFC-L2800DW/MFC-L2802DW/MFC-L2827DWXL/MFC-L2827DW/MFC-L2835DW](#)

>> [MFC-L2860DWE/MFC-L2860DW/MFC-L2862DW/MFC-L2922DW](#)

MFC-L2802DN/MFC-L2800DW/MFC-L2802DW/MFC-L2827DWXL/MFC-L2827DW/MFC-L2835DW

1. Druk op  (**Fax**).
2. [Plaats het document](#).
3. Druk op **Options (Opties)**.
4. Druk op ▲ of ▼ om de optie [Voorblad] weer te geven en druk vervolgens op **OK**.
5. Druk op ▲ of ▼ om de optie [Aan] weer te geven en druk vervolgens op **OK**.
6. Druk op ▲ of ▼ om opmerkingsopties weer te geven en druk vervolgens op **OK**.
7. Voer het totale aantal pagina's in met behulp van de kiestoetsen en druk vervolgens op **OK**.
8. Druk op **Stop/Exit (Stop/Eindigen)** wanneer u klaar bent.
9. Voer het faxnummer in.
10. Druk op **Start**.

MFC-L2860DWE/MFC-L2860DW/MFC-L2862DW/MFC-L2922DW

1. [Plaats het document](#).
2. Voer een van de volgende handelingen uit:
 - Als Faxvoorbeeld is ingesteld op [Uit], drukt u op  ([Fax]).
 - Als Faxvoorbeeld is ingesteld op [Aan], drukt u op  ([Fax]) en drukt u vervolgens op [Faxen verzenden].
3. Druk op  [Opties] > [Voorpag instell] > [Voorpag instell].
4. Druk op [Aan].
5. Druk op [Voorblad Opm.].
6. Druk op ▲ of ▼ om de gewenste opmerking weer te geven en druk er vervolgens op.
7. Druk op [Totaalaantal pag.].
8. Voer het totale aantal pagina's in en druk vervolgens op [OK].
9. Druk op .
10. Druk op [OK].
11. Voer het faxnummer in.
12. Druk op [Fax start].

Het voorblad wordt aan de volgende fax toegevoegd. Als u het voorblad aan elke uitgaande fax wilt toevoegen, stelt u de instellingen als de nieuwe standaard in.



Verwante informatie

- Een fax verzenden
 - Een boodschap voor het voorblad invoeren
-

Een boodschap voor het voorblad invoeren

Gerelateerde modellen: MFC-L2802DN/MFC-L2800DW/MFC-L2802DW/MFC-L2827DWXL/MFC-L2827DW/MFC-L2835DW/MFC-L2860DWE/MFC-L2860DW/MFC-L2862DW/MFC-L2922DW

U kunt maximaal twee eigen boodschappen invoeren om af te drukken op uitgaande faxen.



>> [MFC-L2802DN/MFC-L2800DW/MFC-L2802DW/MFC-L2827DWXL/MFC-L2827DW/MFC-L2835DW](#)

>> [MFC-L2860DWE/MFC-L2860DW/MFC-L2862DW/MFC-L2922DW](#)

MFC-L2802DN/MFC-L2800DW/MFC-L2802DW/MFC-L2827DWXL/MFC-L2827DW/MFC-L2835DW

1. Druk op  (**Fax**).
2. Druk op **Menu**.
3. Druk op ▲ of ▼ om de optie [Fax] weer te geven en druk vervolgens op **OK**.
4. Druk op ▲ of ▼ om de optie [Verzendmenu] weer te geven en druk vervolgens op **OK**.
5. Druk op ▲ of ▼ om de optie [Voorblad Opm.] weer te geven om uw eigen opmerking op te slaan en druk vervolgens op **OK**.
6. Druk op ▲ of ▼ om de optie [5.] of [6.] weer te geven om uw eigen opmerking op te slaan en druk vervolgens op **OK**.
7. Voer uw eigen opmerking in met behulp van de kiestoetsen en druk vervolgens op **OK**.
8. Druk op **Stop/Exit (Stop/Eindigen)**.

MFC-L2860DWE/MFC-L2860DW/MFC-L2862DW/MFC-L2922DW

1. Druk op  [Instell.] > [Alle instell.] > [Fax] > [Verzendmenu] > [Voorblad Opm.].
2. Druk op [5.] of [6.] om uw eigen opmerking op te slaan.
3. Voer uw eigen opmerking in met behulp van de LCD en druk vervolgens op [OK].
4. Druk op .

Verwante informatie

- [Een voorblad aan uw fax toevoegen](#)

Een fax die wordt verzonden annuleren

Gerelateerde modellen: MFC-L2802DN/MFC-L2800DW/MFC-L2802DW/MFC-L2827DWXL/MFC-L2827DW/MFC-L2835DW/MFC-L2860DWE/MFC-L2860DW/MFC-L2862DW/MFC-L2922DW

>> [MFC-L2802DN/MFC-L2800DW/MFC-L2802DW/MFC-L2827DWXL/MFC-L2827DW/MFC-L2835DW](#)

>> [MFC-L2860DWE/MFC-L2860DW/MFC-L2862DW/MFC-L2922DW](#)

MFC-L2802DN/MFC-L2800DW/MFC-L2802DW/MFC-L2827DWXL/MFC-L2827DW/MFC-L2835DW

1. Druk op **Stop/Eindigen (Stop/Exit)** terwijl het apparaat aan het kiezen is of een fax aan het verzenden is.
2. Druk op een optie in de tabel om te annuleren of de faxtaak die bezig is verder te zetten.

Optie	Beschrijving
▲	Het apparaat annuleert het verzenden van de faxtaak.
▼	Het apparaat annuleert het verzenden van de faxtaak niet.

MFC-L2860DWE/MFC-L2860DW/MFC-L2862DW/MFC-L2922DW

1. Druk op  terwijl het apparaat aan het kiezen is of een fax aan het verzenden is.
De LCD geeft [Taak annuleren?] weer.
2. Druk op een optie in de tabel om te annuleren of de faxtaak die bezig is verder te zetten.

Optie	Beschrijving
Ja	Het apparaat annuleert het verzenden van de faxtaak.
Nee	Het apparaat annuleert het verzenden van de faxtaak niet.

Verwante informatie

- [Een fax verzenden](#)

Een wachtende fax controleren en annuleren

Gerelateerde modellen: MFC-L2802DN/MFC-L2800DW/MFC-L2802DW/MFC-L2827DWXL/MFC-L2827DW/MFC-L2835DW/MFC-L2860DWE/MFC-L2860DW/MFC-L2862DW/MFC-L2922DW

U kunt een faxtaak annuleren voordat deze wordt verzonden wanneer deze opgeslagen is in het geheugen.

>> [MFC-L2802DN/MFC-L2800DW/MFC-L2802DW/MFC-L2827DWXL/MFC-L2827DW/MFC-L2835DW](#)

>> [MFC-L2860DWE/MFC-L2860DW/MFC-L2862DW/MFC-L2922DW](#)



MFC-L2802DN/MFC-L2800DW/MFC-L2802DW/MFC-L2827DWXL/MFC-L2827DW/MFC-L2835DW

1. Druk op  (**Fax**).
2. Druk op **Menu**.
3. Druk op **▲** of **▼** om de optie [Fax] weer te geven en druk vervolgens op **OK**.
4. Druk op **▲** of **▼** om de optie [Rest. jobs] weer te geven en druk vervolgens op **OK**.
De LCD geeft het aantal taken weer die in het geheugen op verzending wachten.
5. Druk op **▲** of **▼** om de taak weer te geven die u wilt annuleren en druk vervolgens op **OK**.
6. Druk op de opties in de volgende tabel om te annuleren of het annuleringsproces te verlaten.

Optie	Beschrijving
▲	Het apparaat annuleert de taak.
▼	Het apparaat verlaat het annuleringsproces zonder te annuleren.

7. Druk op **Stop/Exit (Stop/Eindigen)**.

MFC-L2860DWE/MFC-L2860DW/MFC-L2862DW/MFC-L2922DW

1. Druk op  [Instell.] > [Alle instell.] > [Fax] > [Rest. jobs].
2. Voer de volgende stappen uit voor elke taak die u wilt controleren of annuleren:
 - a. Druk op **▲** of **▼** om door de taken in wachtrij te bladeren en druk vervolgens op de taak die u wilt annuleren.
 - b. Druk op [OK].
 - c. Druk op [Ja] om de faxtaak te annuleren of op [Nee] om af te sluiten zonder te annuleren.
3. Wanneer u klaar bent met het annuleren van taken, drukt u op .

Verwante informatie

- [Een fax verzenden](#)

Faxopties

Gerelateerde modellen: MFC-L2802DN/MFC-L2800DW/MFC-L2802DW/MFC-L2827DWXL/MFC-L2827DW/MFC-L2835DW/MFC-L2860DWE/MFC-L2860DW/MFC-L2862DW/MFC-L2922DW

>> [MFC-L2802DN/MFC-L2800DW/MFC-L2802DW/MFC-L2827DWXL/MFC-L2827DW/MFC-L2835DW](#)

>> [MFC-L2860DWE/MFC-L2860DW/MFC-L2862DW/MFC-L2922DW](#)

MFC-L2802DN/MFC-L2800DW/MFC-L2802DW/MFC-L2827DWXL/MFC-L2827DW/MFC-L2835DW

Om de faxverzendinginstellingen te wijzigen, drukt u op de knop **Options (Opties)**.

Optie	Beschrijving
Faxresolutie	Hiermee stelt u de resolutie voor uitgaande faxen in. De faxkwaliteit kan vaak worden verbeterd door de faxresolutie te wijzigen.
Contrast	Hiermee kunt u het contrast instellen. Als uw document heel licht of heel donker is, kunt u de faxkwaliteit mogelijk verbeteren door het contrast te wijzigen.
Scanformaat glas	Stemt het scangebied van de glasplaat af op het documentformaat.
Tijdklok	Hiermee stelt u het tijdstip in waarop uitgestelde faxen worden verzonden.
Direct Verzend	U kunt een fax direct verzenden zonder te hoeven wachten tot het apparaat de scan uit het geheugen heeft opgehaald.
Voorblad	Hiermee stelt u in dat automatisch een voorgeprogrammeerd voorblad moet worden gefaxt.
Internationaal	Schakel deze functie in als u problemen ondervindt met het verzenden van faxen naar het buitenland.

MFC-L2860DWE/MFC-L2860DW/MFC-L2862DW/MFC-L2922DW

Als u de instellingen voor het verzenden van faxen wilt wijzigen, drukt u op  [Opties].

Optie	Beschrijving
Faxresolutie	Hiermee stelt u de resolutie voor uitgaande faxen in. De faxkwaliteit kan vaak worden verbeterd door de faxresolutie te wijzigen.
Contrast	Hiermee kunt u het contrast instellen. Als uw document heel licht of heel donker is, kunt u de faxkwaliteit mogelijk verbeteren door het contrast te wijzigen.
2-zijdige fax (Voor modellen met automatisch tweezijdig scannen)	Hiermee stelt u 2-zijdig scannen in.
Scanformaat glas	Stemt het scangebied van de glasplaat af op het documentformaat.
Rondsturen	Hiermee kunt u hetzelfde faxbericht naar meerdere faxnummers tegelijk verzenden.
Tijdklok	Hiermee stelt u het tijdstip in waarop uitgestelde faxen worden verzonden.

Optie	Beschrijving
Direct Verzend	U kunt een fax direct verzenden zonder te hoeven wachten tot het apparaat de scan uit het geheugen heeft opgehaald.
Voorpag instell	Hiermee stelt u in dat automatisch een voorgeprogrammeerd voorblad moet worden gefaxt.
Internationaal	Schakel deze functie in als u problemen ondervindt met het verzenden van faxen naar het buitenland.
Oproephist.	Hiermee selecteert u een nummer in het overzicht van uitgaande berichten.
Adresboek	Hiermee selecteert u een nummer in het adresboek.
Nieuwe standaard	Hiermee kunt u uw instellingen als de standaardinstellingen opslaan.
Fabrieksinstellingen	Hiermee worden alle fabrieksinstellingen hersteld.



U kunt de huidige instellingen opslaan door op [Opslaan als snelk.] te drukken.



Verwante informatie

- [Een fax verzenden](#)

Faxen ontvangen

Gerelateerde modellen: MFC-L2802DN/MFC-L2800DW/MFC-L2802DW/MFC-L2827DWXL/MFC-L2827DW/MFC-L2835DW/MFC-L2860DWE/MFC-L2860DW/MFC-L2862DW/MFC-L2922DW

- [Instellingen ontvangstmodus](#)
- [Opties voor geheugenontvangst](#)
- [Opties voor faxen op afstand ophalen](#)

Instellingen ontvangstmodus

Gerelateerde modellen: MFC-L2802DN/MFC-L2800DW/MFC-L2802DW/MFC-L2827DWXL/MFC-L2827DW/MFC-L2835DW/MFC-L2860DWE/MFC-L2860DW/MFC-L2862DW/MFC-L2922DW

- [Overzicht van ontvangstmodi](#)
- [Kies de juiste ontvangstmodus](#)
- [Stel het aantal keer in dat het apparaat overgaat voordat het de oproep antwoordt \(Belvertraging\)](#)
- [De F/T-beltijd \(snel dubbel belsignaal\) instellen](#)
- [Stel Fax waarnemen in](#)
- [De paginagrootte van een te grote inkomende fax verkleinen](#)
- [Het tweezijdig afdrukken voor ontvangen faxen instellen](#)
- [De faxontvangststempel instellen](#)
- [Een fax ontvangen aan het eind van een telefoongesprek](#)
- [Inkomende faxen beperken](#)

Overzicht van ontvangstmodi

Gerelateerde modellen: MFC-L2802DN/MFC-L2800DW/MFC-L2802DW/MFC-L2827DWXL/MFC-L2827DW/MFC-L2835DW/MFC-L2860DWE/MFC-L2860DW/MFC-L2862DW/MFC-L2922DW

In sommige ontvangstmodi worden oproepen automatisch beantwoord (modi Alleen Fax en Fax/Tel). U kunt de belvertraging wijzigen voordat u deze modi gebruikt.

Stand Alleen fax

([Alleen fax] in het menu van het apparaat)

Stand Alleen fax beantwoordt elke oproep automatisch als een fax.

Fax/Tel-modus

([Fax/telefoon] in het menu van het apparaat)

De modus Fax/Tel helpt u inkomende oproepen te beheren door te herkennen of het faxen dan wel telefoonoproepen zijn en deze op de volgende manieren te behandelen:

- Faxen worden automatisch ontvangen.
- Voicemail activeert het F/T-belsignaal om aan te geven dat u de oproep moet aannemen. Het dubbele belsignaal is een snel belsignaal afkomstig van uw apparaat.

Handmatige modus

([Handmatig] in het menu van het apparaat)

Om een fax te ontvangen in de modus Handmatig, pakt u de hoorn op van de externe telefoon die met het apparaat verbonden is.

Wanneer u faxtonen (korte herhalende tonen) hoort, drukt u op de knoppen in de tabel om een fax te ontvangen. Gebruik de functie Fax waarnemen om faxen te ontvangen wanneer u de hoorn hebt opgenomen op dezelfde lijn als het apparaat.

Relevante modellen	Een fax ontvangen
MFC-L2802DN/MFC-L2800DW/MFC-L2802DW/MFC-L2827DWXL/ MFC-L2827DW/MFC-L2835DW	Start en vervolgens ▼
MFC-L2860DWE/MFC-L2860DW/MFC-L2862DW/MFC-L2922DW	Fax start en vervolgens Ontvangen

Extern antwoordapparaatmodus

([Ext. TEL/ANT] in het menu van het apparaat)

De externe antwoordapparaatmodus laat een extern antwoordapparaat uw inkomende oproepen beheren.

Binnenkomende oproepen worden op de volgende manieren afgehandeld:

- Faxen worden automatisch ontvangen.
- Bellers kunnen een bericht op het externe antwoordapparaat inspreken.



Verwante informatie

- [Instellingen ontvangstmodus](#)

Kies de juiste ontvangstmodus

Gerelateerde modellen: MFC-L2802DN/MFC-L2800DW/MFC-L2802DW/MFC-L2827DWXL/MFC-L2827DW/MFC-L2835DW/MFC-L2860DWE/MFC-L2860DW/MFC-L2862DW/MFC-L2922DW

U dient een ontvangstmodus te kiezen afhankelijk van de externe apparaten en telefoondiensten die op uw lijn aanwezig zijn.

Standaard ontvangt uw apparaat automatisch alle faxen die ernaartoe worden verzonden. Met behulp van het onderstaande schema kunt u de juiste modus kiezen.

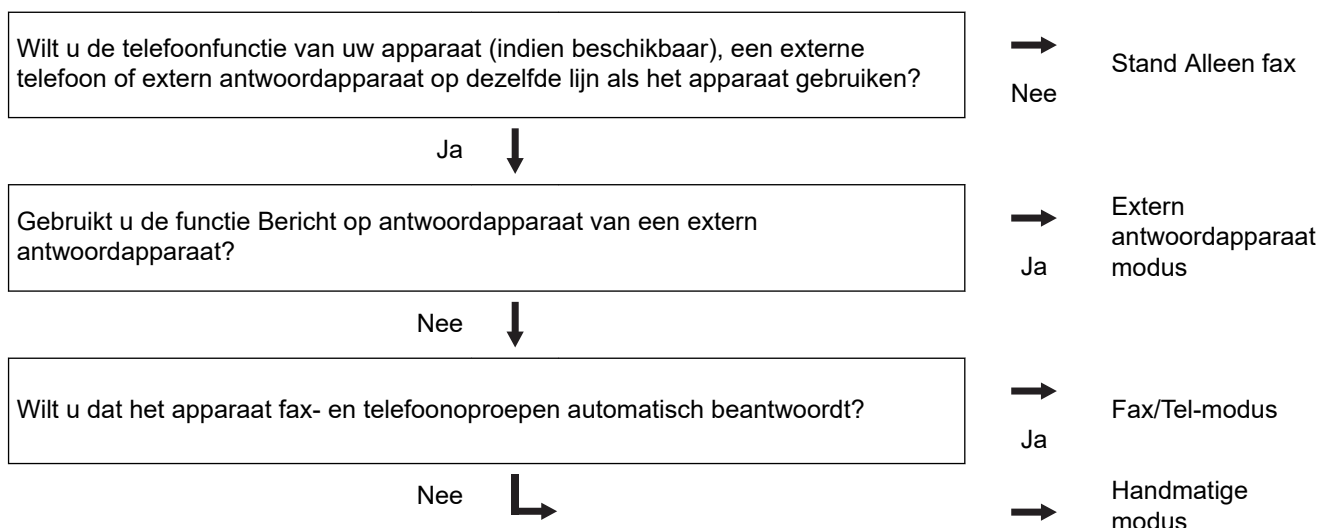



>> [MFC-L2802DN/MFC-L2800DW/MFC-L2802DW/MFC-L2827DWXL/MFC-L2827DW/MFC-L2835DW](#)
>> [MFC-L2860DWE/MFC-L2860DW/MFC-L2862DW/MFC-L2922DW](#)

MFC-L2802DN/MFC-L2800DW/MFC-L2802DW/MFC-L2827DWXL/MFC-L2827DW/MFC-L2835DW

1. Druk op  (Fax).
2. Druk op **Menu**.
3. Druk op ▲ of ▼ om de optie [Fax] weer te geven en druk vervolgens op **OK**.
4. Druk op ▲ of ▼ om de optie [Ontvangstmenu] weer te geven en druk vervolgens op **OK**.
5. Druk op ▲ of ▼ om de optie [Ontvangstmodus] weer te geven en druk vervolgens op **OK**.
6. Druk op ▲ of ▼ om de optie [Alleen fax], [Fax/telefoon], [Ext. TEL/ANT] of [Handmatig] te selecteren en druk vervolgens op **OK**.
7. Druk op **Stop/Exit (Stop/Eindigen)**.

MFC-L2860DWE/MFC-L2860DW/MFC-L2862DW/MFC-L2922DW

1. Druk op  [Instell.] > [Alle instell.] > [Fax] > [Ontvangstmenu] > [Ontvangstmodus].
2. Druk op ▲ of ▼ om de optie [Alleen fax], [Fax/telefoon], [Ext. TEL/ANT] of [Handmatig] weer te geven en druk vervolgens op de gewenste optie.
3. Druk op .

Verwante informatie

- [Instellingen ontvangstmodus](#)

Gerelateerde onderwerpen:

- [Telefoon- en faxproblemen](#)
-

Stel het aantal keer in dat het apparaat overgaat voordat het de oproep antwoordt (Belvertraging)

Gerelateerde modellen: MFC-L2802DN/MFC-L2800DW/MFC-L2802DW/MFC-L2827DWXL/MFC-L2827DW/MFC-L2835DW/MFC-L2860DWE/MFC-L2860DW/MFC-L2862DW/MFC-L2922DW

Wanneer iemand het apparaat belt, hoort u het normale telefoongeluid. Het aantal keer dat de telefoon overgaat wordt bepaald door de optie Belvertraging.

- De belvertraginginstelling stelt in hoeveel keer het apparaat belt voordat deze antwoordt in de modi Alleen Fax en Fax/Tel.
- Als een externe of tweede telefoon dezelfde lijn als het apparaat gebruikt, kiest u het maximaal aantal keren dat het apparaat over moet gaan.

>> [MFC-L2802DN/MFC-L2800DW/MFC-L2802DW/MFC-L2827DWXL/MFC-L2827DW/MFC-L2835DW](#)

>> [MFC-L2860DWE/MFC-L2860DW/MFC-L2862DW/MFC-L2922DW](#)

MFC-L2802DN/MFC-L2800DW/MFC-L2802DW/MFC-L2827DWXL/MFC-L2827DW/MFC-L2835DW

1. Druk op  (Fax).
2. Druk op **Menu**.
3. Druk op ▲ of ▼ om de optie [Fax] weer te geven en druk vervolgens op **OK**.
4. Druk op ▲ of ▼ om de optie [Ontvangstmenu] weer te geven en druk vervolgens op **OK**.
5. Druk op ▲ of ▼ om de optie [Belvertraging] weer te geven en druk vervolgens op **OK**.
6. Druk op ▲ of ▼ om te bepalen hoeveel keer de telefoon moet overgaan vooraleer het apparaat de oproep beantwoordt, en druk vervolgens op **OK**.
7. Druk op **Stop/Exit (Stop/Eindigen)**.



Als u [00] selecteert, antwoordt het apparaat onmiddellijk en belt de lijn helemaal niet (alleen beschikbaar in enkele landen).

MFC-L2860DWE/MFC-L2860DW/MFC-L2862DW/MFC-L2922DW

1. Druk op  [Instell.] > [Alle instell.] > [Fax] > [Ontvangstmenu] > [Belvertraging].
2. Druk op het aantal keer dat u de lijn wilt laten overgaan voordat het apparaat antwoordt.



Als u [0] selecteert, antwoordt het apparaat onmiddellijk en belt de lijn helemaal niet (alleen beschikbaar in enkele landen).

3. Druk op .



Verwante informatie

- [Instellingen ontvangstmodus](#)

Gerelateerde onderwerpen:

- [Telefoon- en faxproblemen](#)

De F/T-beltijd (snel dubbel belsignaal) instellen

Gerelateerde modellen: MFC-L2802DN/MFC-L2800DW/MFC-L2802DW/MFC-L2827DWXL/MFC-L2827DW/MFC-L2835DW/MFC-L2860DWE/MFC-L2860DW/MFC-L2862DW/MFC-L2922DW

Wanneer u de ontvangstmodus instelt op de Fax/Tel-modus en de oproep een faxoproep is, zal het apparaat de fax automatisch ontvangen. Als de oproep echter een telefoonoproep is, laat het apparaat het F/T-belsignaal horen (snel dubbel belsignaal) gedurende de tijd die u hebt opgegeven bij de optie F/T-beltijd. Wanneer u het F/T-belsignaal hoort, betekent dit dat er een telefoonoproep op de lijn binnenkomt.

De functie F/T-beltijd werkt wanneer u Fax/Tel-modus als ontvangstmodus hebt ingesteld.

Omdat de F/T-beltijd door het apparaat wordt gemaakt, bellen tweede toestellen en externe telefonen niet. U kunt echter de oproep op elke telefoon beantwoorden.

>> [MFC-L2802DN/MFC-L2800DW/MFC-L2802DW/MFC-L2827DWXL/MFC-L2827DW/MFC-L2835DW](#)

>> [MFC-L2860DWE/MFC-L2860DW/MFC-L2862DW/MFC-L2922DW](#)



MFC-L2802DN/MFC-L2800DW/MFC-L2802DW/MFC-L2827DWXL/MFC-L2827DW/MFC-L2835DW

1. Druk op  (**Fax**).
2. Druk op **Menu**.
3. Druk op ▲ of ▼ om de optie [Fax] weer te geven en druk vervolgens op **OK**.
4. Druk op ▲ of ▼ om de optie [Ontvangstmenu] weer te geven en druk vervolgens op **OK**.
5. Druk op ▲ of ▼ om de optie [F/T beltijd] weer te geven en druk vervolgens op **OK**.
6. Druk op ▲ of ▼ om weer te geven hoeveel keer het apparaat overgaat om u op een telefoongesprek te wijzen, en druk vervolgens op **OK**.
7. Druk op **Stop/Exit (Stop/Eindigen)**.



Zelfs als de beller tijdens het dubbele belsignaal ophangt, blijft het apparaat overgaan gedurende het aantal seconden dat u hebt geselecteerd.

MFC-L2860DWE/MFC-L2860DW/MFC-L2862DW/MFC-L2922DW

1. Druk op  [Instell.] > [Alle instell.] > [Fax] > [Ontvangstmenu] > [F/T beltijd].
2. Druk op ▲ of ▼ om aan te geven hoe lang het apparaat moet overgaan om u op een telefoonoproep te wijzen.
3. Druk op .



Zelfs als de beller tijdens het dubbele belsignaal ophangt, blijft het apparaat overgaan gedurende het aantal seconden dat u hebt geselecteerd.



Verwante informatie

- [Instellingen ontvangstmodus](#)

Stel Fax waarnemen in

Gerelateerde modellen: MFC-L2802DN/MFC-L2800DW/MFC-L2802DW/MFC-L2827DWXL/MFC-L2827DW/MFC-L2835DW/MFC-L2860DWE/MFC-L2860DW/MFC-L2862DW/MFC-L2922DW

Als Fax waarnemen Aan staat: Het apparaat ontvangt een faxoproep automatisch, zelfs als u de oproep beantwoordt. Wanneer u op de LCD [Ontvangst] ziet of 'getjirp' in de hoorn die u gebruikt hoort, haak dan de hoorn opnieuw in. Uw apparaat doet de rest.

Als Fax waarnemen uit staat: Als u bij het apparaat bent en een faxoproep beantwoordt door de hoorn op te nemen, drukt u op de knoppen in de volgende tabel om de fax te ontvangen. Als u de oproep aannam op een tweede toestel of externe telefoon, drukt u op *51.

Relevante modellen	Een fax ontvangen
MFC-L2802DN/MFC-L2800DW/MFC-L2802DW/ MFC-L2827DWXL/MFC-L2827DW/MFC-L2835DW	Start en vervolgens ▼
MFC-L2860DWE/MFC-L2860DW/MFC-L2862DW/ MFC-L2922DW	Fax start > Ontvangen





- Als deze functie op [Aan] is ingesteld maar uw apparaat geen verbinding maakt met een faxoproep wanneer u een hoorn van het tweede toestel of externe telefoon opneemt, drukt u op de code voor activeren op afstand *51.
- Als u vanaf een computer faxen verzendt op dezelfde telefoonlijn en het apparaat deze onderschept, stelt u Fax waarnemen in op [Uit].

>> [MFC-L2802DN/MFC-L2800DW/MFC-L2802DW/MFC-L2827DWXL/MFC-L2827DW/MFC-L2835DW](#)
>> [MFC-L2860DWE/MFC-L2860DW/MFC-L2862DW/MFC-L2922DW](#)

MFC-L2802DN/MFC-L2800DW/MFC-L2802DW/MFC-L2827DWXL/MFC-L2827DW/ MFC-L2835DW

1. Druk op  (Fax).
2. Druk op **Menu**.
3. Druk op ▲ of ▼ om de optie [Fax] weer te geven en druk vervolgens op **OK**.
4. Druk op ▲ of ▼ om de optie [Ontvangstmenu] weer te geven en druk vervolgens op **OK**.
5. Druk op ▲ of ▼ om de optie [Fax Waarnemen] weer te geven en druk vervolgens op **OK**.
6. Druk op ▲ of ▼ om de optie [Aan] (of [Uit]) weer te geven en druk vervolgens op **OK**.
7. Druk op **Stop/Exit (Stop/Eindigen)**.

MFC-L2860DWE/MFC-L2860DW/MFC-L2862DW/MFC-L2922DW

1. Druk op  [Instell.] > [Alle instell.] > [Fax] > [Ontvangstmenu] > [Fax Waarnemen].
2. Druk op [Aan] of [Uit].
3. Druk op .

Verwante informatie

- [Instellingen ontvangstmodus](#)

De paginagrootte van een te grote inkomende fax verkleinen

Gerelateerde modellen: MFC-L2802DN/MFC-L2800DW/MFC-L2802DW/MFC-L2827DWXL/MFC-L2827DW/MFC-L2835DW/MFC-L2860DWE/MFC-L2860DW/MFC-L2862DW/MFC-L2922DW

Als u de functie automatisch verkleinen inschakelt, verkleint het apparaat elke pagina van een inkomende fax zodat die op uw papier past. Het apparaat berekent het verkleiningspercentage aan de hand van de paginagrootte van de fax en het ingestelde papierformaat.



>> [MFC-L2802DN/MFC-L2800DW/MFC-L2802DW/MFC-L2827DWXL/MFC-L2827DW/MFC-L2835DW](#)

>> [MFC-L2860DWE/MFC-L2860DW/MFC-L2862DW/MFC-L2922DW](#)

MFC-L2802DN/MFC-L2800DW/MFC-L2802DW/MFC-L2827DWXL/MFC-L2827DW/MFC-L2835DW

1. Druk op  (**Fax**).
2. Druk op **Menu**.
3. Druk op ▲ of ▼ om de optie [Fax] weer te geven en druk vervolgens op **OK**.
4. Druk op ▲ of ▼ om de optie [Ontvangstmenu] weer te geven en druk vervolgens op **OK**.
5. Druk op ▲ of ▼ om de optie [Auto reductie] weer te geven en druk vervolgens op **OK**.
6. Druk op ▲ of ▼ om de optie [Aan] (of [Uit]) weer te geven en druk vervolgens op **OK**.
7. Druk op **Stop/Exit (Stop/Eindigen)**.

MFC-L2860DWE/MFC-L2860DW/MFC-L2862DW/MFC-L2922DW

1. Druk op  [Instell.] > [Alle instell.] > [Fax] > [Ontvangstmenu] > [Auto reductie].
2. Druk op [Aan] of [Uit].
3. Druk op .

Verwante informatie

- [Instellingen ontvangstmodus](#)

Het tweezijdig afdrukken voor ontvangen faxen instellen

Gerelateerde modellen: MFC-L2802DN/MFC-L2800DW/MFC-L2802DW/MFC-L2827DWXL/MFC-L2827DW/MFC-L2835DW/MFC-L2860DWE/MFC-L2860DW/MFC-L2862DW/MFC-L2922DW

Het apparaat drukt ontvangen faxen dubbelzijdig af wanneer [Tweezijdig] is ingesteld op [Aan].



- Gebruik A4-papier (60 tot 105 g/m²) voor deze functie.
- Wanneer tweezijdig afdrukken is ingeschakeld, worden inkomende faxen automatisch verkleind zodat ze passen op het papier in de papierlade.

>> [MFC-L2802DN/MFC-L2800DW/MFC-L2802DW/MFC-L2827DWXL/MFC-L2827DW/MFC-L2835DW](#)
>> [MFC-L2860DWE/MFC-L2860DW/MFC-L2862DW/MFC-L2922DW](#)

MFC-L2802DN/MFC-L2800DW/MFC-L2802DW/MFC-L2827DWXL/MFC-L2827DW/MFC-L2835DW

1. Druk op  (Fax).
2. Druk op **Menu**.
3. Druk op ▲ of ▼ om de optie [Fax] weer te geven en druk vervolgens op **OK**.
4. Druk op ▲ of ▼ om de optie [Ontvangstmenu] weer te geven en druk vervolgens op **OK**.
5. Druk op ▲ of ▼ om de optie [Tweezijdig] weer te geven en druk vervolgens op **OK**.
6. Druk op ▲ of ▼ om de optie [Aan] (of [Uit]) weer te geven en druk vervolgens op **OK**.
7. Druk op **Stop/Exit (Stop/Eindigen)**.

MFC-L2860DWE/MFC-L2860DW/MFC-L2862DW/MFC-L2922DW

1. Druk op  [Instell.] > [Alle instell.] > [Fax] > [Ontvangstmenu] > [Tweezijdig].
2. Druk op [Aan] of [Uit].
3. Druk op .

✓ Verwante informatie

- [Instellingen ontvangstmodus](#)

De faxontvangststempel instellen

Gerelateerde modellen: MFC-L2802DN/MFC-L2800DW/MFC-L2802DW/MFC-L2827DWXL/MFC-L2827DW/MFC-L2835DW/MFC-L2860DWE/MFC-L2860DW/MFC-L2862DW/MFC-L2922DW

U kunt het apparaat instellen om de datum en tijd van ontvangst af te drukken bovenaan in het midden van elke ontvangen faxpagina.

- Zorg ervoor dat u de juiste datum en tijd in de op het apparaat hebt ingesteld.
- Als u internetfax gebruikt worden de ontvangstdatum en -tijd niet afgedrukt.



>> [MFC-L2802DN/MFC-L2800DW/MFC-L2802DW/MFC-L2827DWXL/MFC-L2827DW/MFC-L2835DW](#)

>> [MFC-L2860DWE/MFC-L2860DW/MFC-L2862DW/MFC-L2922DW](#)

MFC-L2802DN/MFC-L2800DW/MFC-L2802DW/MFC-L2827DWXL/MFC-L2827DW/MFC-L2835DW

1. Druk op  (Fax).
2. Druk op **Menu**.
3. Druk op ▲ of ▼ om de optie [Fax] weer te geven en druk vervolgens op **OK**.
4. Druk op ▲ of ▼ om de optie [Ontvangstmenu] weer te geven en druk vervolgens op **OK**.
5. Druk op ▲ of ▼ om de optie [Faxontvangststempel] weer te geven en druk vervolgens op **OK**.
6. Druk op ▲ of ▼ om de optie [Aan] (of [Uit]) weer te geven en druk vervolgens op **OK**.
7. Druk op **Stop/Exit (Stop/Eindigen)**.

MFC-L2860DWE/MFC-L2860DW/MFC-L2862DW/MFC-L2922DW

1. Druk op  [Instell.] > [Alle instell.] > [Fax] > [Ontvangstmenu] > [Faxontvangststempel].
2. Druk op [Aan] of [Uit].
3. Druk op .

✓ **Verwante informatie**

- [Instellingen ontvangstmodus](#)

Een fax ontvangen aan het eind van een telefoongesprek

Gerelateerde modellen: MFC-L2802DN/MFC-L2800DW/MFC-L2802DW/MFC-L2827DWXL/MFC-L2827DW/MFC-L2835DW/MFC-L2860DWE/MFC-L2860DW/MFC-L2862DW/MFC-L2922DW

Als u de telefoon gebruikt die is aangesloten op het faxapparaat en u belt met iemand die ook een telefoon gebruikt die met een faxapparaat is verbonden, dan kan de andere partij u aan het eind van het gesprek een fax verzenden voordat u beiden ophangt.

De ADF (automatische documentinvoer) moet leeg zijn.

>> [MFC-L2802DN/MFC-L2800DW/MFC-L2802DW/MFC-L2827DWXL/MFC-L2827DW/MFC-L2835DW](#)
>> [MFC-L2860DWE/MFC-L2860DW/MFC-L2862DW/MFC-L2922DW](#)

MFC-L2802DN/MFC-L2800DW/MFC-L2802DW/MFC-L2827DWXL/MFC-L2827DW/MFC-L2835DW

1. Vraag de andere partij om het document in zijn machine te plaatsen en om op de Start- of Verzenden-knop te drukken.
2. Wanneer u de faxtonen hoort (traag herhalende pieptonen), drukt u op **Start**.
3. Druk op ▼ om een fax te ontvangen.
4. Plaats de hoorn weer op de haak.

MFC-L2860DWE/MFC-L2860DW/MFC-L2862DW/MFC-L2922DW

1. Vraag de andere partij om het document in zijn machine te plaatsen en om op de Start- of Verzenden-knop te drukken.
2. Wanneer u de faxtonen hoort (traag herhalende pieptonen), drukt u op [Fax start].



- Als het LCD-scherm donker is in de Slaapstand, raakt u het aan zodat [Fax] wordt weergegeven en vervolgens drukt u op [Fax start].
- Als het apparaat in Automatisch opnieuw kiezen staat, wacht u tot het klaar is en probeert u opnieuw.

3. Druk op [Ontvangen] om een fax te ontvangen.
4. Plaats de hoorn weer op de haak.

✓ Verwante informatie

- [Instellingen ontvangstmodus](#)

Inkomende faxen beperken

Gerelateerde modellen: MFC-L2800DW/MFC-L2827DWXL/MFC-L2827DW/MFC-L2835DW/MFC-L2860DWE/
MFC-L2860DW

- Een methode voor het beperken van inkomende faxen selecteren
- Alleen inkomende faxen aannemen van geregistreerde nummers
- Inkomende faxen van specifieke nummers vermijden

Een methode voor het beperken van inkomende faxen selecteren

Gerelateerde modellen: MFC-L2860DWE/MFC-L2860DW

Uw apparaat kan inkomende faxen op twee manieren beperken. Gebruik de toegestane lijst als u alleen faxen wilt ontvangen van specifieke nummers. Gebruik de blokkeerlijst als u faxen van specifieke nummers wilt weigeren.

Om gebruik te kunnen maken van de toegestane lijst en de blokkeerlijst, moet u zijn ingeschreven bij de nummerweergavedienst van uw plaatselijk telefoonbedrijf.

1. Druk op  [Instell.] > [Alle instell.] > [Fax] > [Limiet inkomend] > [Limietmethode].
2. Druk op een van de volgende opties:

Optie	Beschrijving
Uit	Selecteer Uit als u de functie voor inkomende faxen niet gebruikt.
Acceptatielijst	Selecteer Acceptatielijst als u alleen faxen van geregistreerde nummers wilt ontvangen.
Blokkeerlijst	Selecteer Blokkeerlijst als u faxen van een geregistreerd nummer niet wilt ontvangen.

3. Druk op .

Verwante informatie

- [Inkomende faxen beperken](#)

Alleen inkomende faxen aannemen van geregistreerde nummers

Gerelateerde modellen: MFC-L2860DWE/MFC-L2860DW

- Een nummer in de toegestane lijst registreren
- Een nummer uit de toegestane lijst wissen
- De toegestane lijst afdrukken

Een nummer in de toegestane lijst registreren

Gerelateerde modellen: MFC-L2860DWE/MFC-L2860DW

Als u alleen faxen wilt ontvangen van nummers die u kent, registreert u die nummers in de lijst met toegestane nummers.

- U moet zich inschrijven op de nummerweergavedienst bij uw plaatselijk telefoonbedrijf.
- Deze functie blokkeert inkomende oproepen en inkomende faxen.
- De functie nummerweergave is in sommige landen niet beschikbaar.

1. Druk op  [Instell.] > [Alle instell.] > [Fax] > [Limiet inkomend] > [Acceptatielijst] > [Registreren].
2. Druk op een van de volgende opties.

Optie	Beschrijving
Adr.boek synchr.	Selecteer <i>Adr.boek synchr.</i> om de toegestane lijst te synchroniseren met het adresboek. Volg de aanwijzingen op het LCD-scherm om de synchronisatiefunctie in of uit te schakelen.
Handmatige invoer	Selecteer <i>Handmatige invoer</i> om nummers handmatig toe te voegen aan de toegestane lijst. Volg de aanwijzingen op het LCD-scherm om het nummer te registreren in de toegestane lijst.
Van uitgaand	Selecteer <i>Van uitgaand</i> om een nummer toe te voegen uit het overzicht van uitgaande oproepen. Volg de aanwijzingen op het LCD-scherm om het nummer te registreren in de toegestane lijst.
Van inkomend	Selecteer <i>Van inkomend</i> om een nummer toe te voegen uit het overzicht van inkomende oproepen. Volg de aanwijzingen op het LCD-scherm om het nummer te registreren in de toegestane lijst.



3. Druk op .

Verwante informatie

- [Alleen inkomende faxen aannemen van geregistreerde nummers](#)

Een nummer uit de toegestane lijst wissen

Gerelateerde modellen: MFC-L2860DWE/MFC-L2860DW

1. Druk op  [Instell.] > [Alle instell.] > [Fax] > [Limiet inkomend] > [Acceptatielijst] > [Verwijder].
2. Druk op ▲ of ▼ om het nummer weer te geven dat u wilt verwijderen, druk op het nummer om het te selecteren en druk dan op [OK].
3. Druk op [Ja].
4. Druk op .





Verwante informatie

- [Alleen inkomende faxen aannemen van geregistreerde nummers](#)

De toegestane lijst afdrukken

Gerelateerde modellen: MFC-L2860DWE/MFC-L2860DW

1. Druk op  [Instell.] > [Alle instell.] > [Fax] > [Limiet inkomend] > [Acceptatielijst] > [Afdrukrapport].
2. Druk op [Ja].
3. Druk op .

Verwante informatie

- [Alleen inkomende faxen aannemen van geregistreerde nummers](#)

Inkomende faxen van specifieke nummers vermijden

Gerelateerde modellen: MFC-L2800DW/MFC-L2827DWXL/MFC-L2827DW/MFC-L2835DW/MFC-L2860DWE/MFC-L2860DW

- [Een nummer in de blokkeerlijst registreren](#)
- [Een nummer uit de blokkeerlijst wissen](#)
- [De blokkeerlijst afdrukken](#)

Een nummer in de blokkeerlijst registreren

Gerelateerde modellen: MFC-L2800DW/MFC-L2827DWXL/MFC-L2827DW/MFC-L2835DW/MFC-L2860DWE/MFC-L2860DW

Als u van specifieke nummers geen faxen of oproepen wilt ontvangen, registreert u de nummers in de blokkeerlijst. Het apparaat kan maximaal 100 fax- of telefoonnummers uit de nummerweergavegeschiedenis registreren.

- U moet zich inschrijven op de nummerweergavedienst bij uw plaatselijk telefoonbedrijf.
- Het nummer dat u wilt registreren dient in de nummerweergavegeschiedenis te zijn bewaard.
- De functie nummerweergave is in sommige landen niet beschikbaar.

>> [MFC-L2800DW/MFC-L2827DWXL/MFC-L2827DW/MFC-L2835DW](#)

>> [MFC-L2860DWE/MFC-L2860DW](#)

MFC-L2800DW/MFC-L2827DWXL/MFC-L2827DW/MFC-L2835DW



1. Druk op  (**Fax**).
2. Druk op **Menu**.
3. Druk op ▲ of ▼ om de optie [Fax] weer te geven en druk vervolgens op **OK**.
4. Druk op ▲ of ▼ om de optie [Blokkeerlijst] weer te geven en druk vervolgens op **OK**.
5. Druk op ▲ of ▼ om de optie [Registreren] weer te geven en druk vervolgens op **OK**.
Het apparaat geeft de nummers in het geheugen van de nummerweergave weer.
6. Druk op ▲ of ▼ om het nummer dat u wilt registreren weer te geven en druk vervolgens op **OK**.
7. Druk op ▲ om het nummer te registreren.



Druk op ▼ om terug te gaan zonder het nummer te registreren.

8. Druk op **Stop/Exit (Stop/Eindigen)**.

MFC-L2860DWE/MFC-L2860DW

1. Druk op  [Instell.] > [Alle instell.] > [Fax] > [Limiet inkomend] > [Blokkeerlijst] > [Registreren].
Het apparaat geeft de nummers in het geheugen van de nummerweergave weer.
2. Druk op ▲ of ▼ om het nummer weer te geven dat u wilt registreren, en druk er vervolgens op.
3. Druk op [Ja].
4. Druk op .



Verwante informatie

- [Inkomende faxen van specifieke nummers vermijden](#)

Een nummer uit de blokkeerlijst wissen

Gerelateerde modellen: MFC-L2800DW/MFC-L2827DWXL/MFC-L2827DW/MFC-L2835DW/MFC-L2860DWE/MFC-L2860DW



>> [MFC-L2800DW/MFC-L2827DWXL/MFC-L2827DW/MFC-L2835DW](#)

>> [MFC-L2860DWE/MFC-L2860DW](#)

MFC-L2800DW/MFC-L2827DWXL/MFC-L2827DW/MFC-L2835DW

1. Druk op  (**Fax**).
2. Druk op **Menu**.
3. Druk op ▲ of ▼ om de optie [Fax] weer te geven en druk vervolgens op **OK**.
4. Druk op ▲ of ▼ om de optie [Blokkeerlijst] weer te geven en druk vervolgens op **OK**.
5. Druk op ▲ of ▼ om de optie [Verwijder] weer te geven en druk vervolgens op **OK**.
6. Druk op ▲ of ▼ om het nummer weer te geven dat u wilt verwijderen en druk dan op **OK**.
7. Druk op ▲ om het nummer te wissen.
8. Druk op **Stop/Exit (Stop/Eindigen)**.

MFC-L2860DWE/MFC-L2860DW

1. Druk op  [Instell.] > [Alle instell.] > [Fax] > [Limiet inkomend] > [Blokkeerlijst] > [Verwijder].
2. Druk op ▲ of ▼ om het nummer dat u wilt verwijderen weer te geven en druk er dan op.
3. Druk op [OK].
4. Druk op [Ja].
5. Druk op .

Verwante informatie

- [Inkomende faxen van specifieke nummers vermijden](#)

De blokkeerlijst afdrukken

Gerelateerde modellen: MFC-L2800DW/MFC-L2827DWXL/MFC-L2827DW/MFC-L2835DW/MFC-L2860DWE/MFC-L2860DW



>> [MFC-L2800DW/MFC-L2827DWXL/MFC-L2827DW/MFC-L2835DW](#)

>> [MFC-L2860DWE/MFC-L2860DW](#)

MFC-L2800DW/MFC-L2827DWXL/MFC-L2827DW/MFC-L2835DW

1. Druk op  (Fax).
2. Druk op **Menu**.
3. Druk op ▲ of ▼ om de optie [Fax] weer te geven en druk vervolgens op **OK**.
4. Druk op ▲ of ▼ om de optie [Blokkeerlijst] weer te geven en druk vervolgens op **OK**.
5. Druk op ▲ of ▼ om de optie [Afdrukrapport] weer te geven en druk vervolgens op **OK**. Volg de menu's op het scherm.
6. Druk op **Stop/Exit (Stop/Eindigen)**.

MFC-L2860DWE/MFC-L2860DW

1. Druk op  [Instell.] > [Alle instell.] > [Fax] > [Limiet inkomend] > [Blokkeerlijst] > [Afdrukrapport].
2. Druk op [Ja].
3. Druk op .

✓ Verwante informatie

- [Inkomende faxen van specifieke nummers vermijden](#)

Opties voor geheugenontvangst

Gerelateerde modellen: MFC-L2802DN/MFC-L2800DW/MFC-L2802DW/MFC-L2827DWXL/MFC-L2827DW/MFC-L2835DW/MFC-L2860DWE/MFC-L2860DW/MFC-L2862DW/MFC-L2922DW

Gebruik de opties voor geheugenontvangst om binnenkomende faxen af te handelen terwijl u zich niet bij het apparaat bevindt. U kunt slechts één optie voor Geheugenontvangst tegelijk gebruiken.

U kunt Geheugenontvangst instellen op:

- PC-Fax ontvangen
 - Fax doorzenden
 - Fax opslaan
 - Doorsturen naar Cloud (Het apparaat stuurt uw ontvangen faxen door naar online diensten.)
 - Doorsturen naar Netwerk (Het apparaat stuurt uw ontvangen faxen door naar een netwerkbestemming.)
 - Uit
-
- [Gebruik PC-Fax ontvangen om ontvangen faxen over te dragen naar uw computer \(alleen Windows\)](#)
 - [Inkomende faxen doorzenden naar een ander apparaat](#)
 - [Inkomende faxen in het apparaatgeheugen opslaan](#)
 - [Opties voor Ontvangst in geheugen wijzigen](#)
 - [Ontvangst in geheugen uitschakelen](#)
 - [Een fax in het geheugen van het apparaat afdrukken](#)
 - [Inkomende faxen doorsturen naar een netwerkbestemming](#)
 - [Inkomende faxen doorsturen naar een netwerkbestemming](#)

Gebruik PC-Fax ontvangen om ontvangen faxen over te dragen naar uw computer (alleen Windows)

Gerelateerde modellen: MFC-L2802DN/MFC-L2800DW/MFC-L2802DW/MFC-L2827DWXL/MFC-L2827DW/MFC-L2835DW/MFC-L2860DWE/MFC-L2860DW/MFC-L2862DW/MFC-L2922DW

Schakel de functie PC-Fax ontvangen in om inkomende faxen automatisch op te slaan in het geheugen van het apparaat en ze vervolgens naar de computer te verzenden. Gebruik uw computer voor het weergeven en het opslaan van deze faxen.

Op uw computer moet speciale software voor PC-Fax ontvangen zijn geïnstalleerd om ontvangen faxberichten naar de computer te kunnen overzetten.

Zelfs als u uw computer hebt uitgeschakeld ('s nachts of in het weekend bijvoorbeeld), ontvangt uw apparaat faxen en slaat hij deze op in het geheugen.

Wanneer u uw computer inschakelt en de software PC-FAX Ontvangen actief is, brengt uw apparaat uw faxen automatisch over naar uw computer.

Als u [Backup Print: Aan] selecteerde, drukt het apparaat de fax ook af.

>> [MFC-L2802DN/MFC-L2800DW/MFC-L2802DW/MFC-L2827DWXL/MFC-L2827DW/MFC-L2835DW](#)

>> [MFC-L2860DWE/MFC-L2860DW/MFC-L2862DW/MFC-L2922DW](#)

MFC-L2802DN/MFC-L2800DW/MFC-L2802DW/MFC-L2827DWXL/MFC-L2827DW/MFC-L2835DW

1. Druk op  (Fax).
2. Druk op **Menu**.
3. Druk op ▲ of ▼ om de optie [Fax] weer te geven en druk vervolgens op **OK**.
4. Druk op ▲ of ▼ om de optie [Geheugenontv.] weer te geven en druk vervolgens op **OK**.
5. Druk op ▲ of ▼ om de optie [PC-Fax ontv.] weer te geven en druk vervolgens op **OK**.



- PC-Fax Ontvangen is niet beschikbaar voor macOS.
- Als u een foutmelding kreeg en het apparaat de faxen in het geheugen niet kan afdrukken, kunt u deze instelling gebruiken om uw faxen naar uw computer over te brengen.

6. Druk op ▲ of ▼ om [Aan] weer te geven en druk vervolgens op **OK**.
7. Druk op **OK**.
8. Druk op ▲ of ▼ om [<USB>] of uw computernaam weer te geven en druk vervolgens op **OK**.
9. Druk op ▲ of ▼ om [Aan] of [Uit] weer te geven voor de back-upafdrukinstelling en druk vervolgens op **OK**.
10. Druk op **Stop/Exit (Stop/Eindigen)**.

MFC-L2860DWE/MFC-L2860DW/MFC-L2862DW/MFC-L2922DW

1. Druk op  [Instell.] > [Alle instell.] > [Fax] > [Ontvangstmenu] > [PC-Fax ontv.].
2. Druk op [Aan].



- PC-Fax Ontvangen is niet beschikbaar voor macOS.
- Als u een foutmelding kreeg en het apparaat de faxen in het geheugen niet kan afdrukken, kunt u deze instelling gebruiken om uw faxen naar uw computer over te brengen.

3. Druk op [OK].

-
4. Druk op [<USB>] of de naam van de computer als u faxen wilt ontvangen terwijl u met een netwerk bent verbonden, en druk vervolgens op [OK].
 5. Druk op [Backup Print: Aan] of [Backup Print: Uit].
 6. Druk op .



Verwante informatie

- [Opties voor geheugenontvangst](#)
-

Inkomende faxen doorzenden naar een ander apparaat

Gerelateerde modellen: MFC-L2802DN/MFC-L2800DW/MFC-L2802DW/MFC-L2827DWXL/MFC-L2827DW/MFC-L2835DW/MFC-L2860DWE/MFC-L2860DW/MFC-L2862DW/MFC-L2922DW

Gebruik de functie Fax doorzenden om de door u ontvangen faxen automatisch naar een ander apparaat door te zenden.

>> MFC-L2802DN/MFC-L2800DW/MFC-L2802DW/MFC-L2827DWXL/MFC-L2827DW/MFC-L2835DW

>> MFC-L2860DWE/MFC-L2860DW/MFC-L2862DW/MFC-L2922DW

MFC-L2802DN/MFC-L2800DW/MFC-L2802DW/MFC-L2827DWXL/MFC-L2827DW/MFC-L2835DW

1. Druk op **Menu**.
2. Druk op ▲ of ▼ om de optie [Fax] weer te geven en druk vervolgens op **OK**.
3. Druk op ▲ of ▼ om de optie [Geheugenontv.] weer te geven en druk vervolgens op **OK**.
4. Druk op ▲ of ▼ om de optie [Drzenden/Opsln] weer te geven en druk vervolgens op **OK**.
5. Druk op ▲ of ▼ om de optie [Fax Doorzenden] weer te geven en druk vervolgens op **OK**.
De LCD vraagt u om het faxnummer in te voeren naar waar uw faxen moeten worden doorgestuurd.
6. Voer het nummer voor doorzenden in met behulp van de kiestoetsen (max. 20 cijfers), houd de knop **Shortcut (Sneltoets)** ingedrukt en druk op de ééncijfercode, of  en de code van drie cijfers en druk vervolgens op **OK**.



- U kunt een e-mailadres invoeren als uw apparaat voor de functie Internetfaxen werd geconfigureerd.
- Als u een groep op een **Shortcut (Sneltoets)**-toets of in een snelkiescode hebt opgeslagen, worden de faxen doorgestuurd naar meerdere faxnummers.

7. Druk op ▲ of ▼ om de instelling van Back-up afdrucken in of uit te schakelen.
8. Druk op **Stop/Exit (Stop/Eindigen)**.

MFC-L2860DWE/MFC-L2860DW/MFC-L2862DW/MFC-L2922DW

1. Druk op  [Instell.] > [Alle instell.] > [Fax] > [Ontvangstmenu] > [Geheugenontv.].
2. Druk op [Fax Doorzenden].
3. Voer een van de volgende stappen uit:
 - Druk op [Handmatig] om het nummer voor fax doorzenden in te voeren (max. 20 cijfers) met behulp van de LCD.
Druk op [OK].
 - Druk op [Adresboek].
Druk op ▲ of ▼ om het faxnummer van de bestemming weer te geven naar waar uw faxen moeten worden doorgestuurd.
Druk op het gewenste faxnummer.

OPMERKING

Druk op [Backup Print: Aan] of [Backup Print: Uit]. Als u [Backup Print: Aan] selecteert, drukt het apparaat ook een kopie af van de ontvangen faxen op uw apparaat.



Om een fax door te sturen met behulp van een e-mailadres, drukt u op , voert u het e-mailadres in en drukt u op [OK].

(Voor bepaalde modellen moet u Internetfax downloaden om de functies Internetfax en Scannen naar e-mailserver te gebruiken.)

4. Druk op .



Verwante informatie

- [Opties voor geheugenontvangst](#)
-

Inkomende faxen in het apparaatgeheugen opslaan

Gerelateerde modellen: MFC-L2802DN/MFC-L2800DW/MFC-L2802DW/MFC-L2827DWXL/MFC-L2827DW/MFC-L2835DW/MFC-L2860DWE/MFC-L2860DW/MFC-L2862DW/MFC-L2922DW

Gebruik de functie Fax opslaan om ontvangen faxen in het geheugen van het apparaat op te slaan. U kunt de opgeslagen faxen in een faxapparaat op een andere locatie ophalen met behulp van de codes voor Ophalen op afstand. Uw apparaat drukt een reservekopie van elke opgeslagen fax af.

>> [MFC-L2802DN/MFC-L2800DW/MFC-L2802DW/MFC-L2827DWXL/MFC-L2827DW/MFC-L2835DW](#)

>> [MFC-L2860DWE/MFC-L2860DW/MFC-L2862DW/MFC-L2922DW](#)

MFC-L2802DN/MFC-L2800DW/MFC-L2802DW/MFC-L2827DWXL/MFC-L2827DW/MFC-L2835DW

1. Druk op **Menu**.
2. Druk op **▲** of **▼** om de optie [Fax] weer te geven en druk vervolgens op **OK**.
3. Druk op **▲** of **▼** om de optie [Geheugenontv.] weer te geven en druk vervolgens op **OK**.
4. Druk op **▲** of **▼** om de optie [Drzenden/Opsln] weer te geven en druk vervolgens op **OK**.
5. Druk op **▲** of **▼** om de optie [Fax Opslaan] weer te geven en druk vervolgens op **OK**.
6. Druk op **Stop/Exit (Stop/Eindigen)**.

MFC-L2860DWE/MFC-L2860DW/MFC-L2862DW/MFC-L2922DW

1. Druk op  [Instell.] > [Alle instell.] > [Fax] > [Ontvangstmenu] > [Geheugenontv.].
2. Druk op de optie [Fax Opslaan].

OPMERKING

Druk op [Backup Print: Aan] of [Backup Print: Uit]. Als u [Backup Print: Aan] selecteert, drukt het apparaat ook een kopie van de ontvangen faxen af. (op bepaalde modellen beschikbaar)

3. Druk op .

✓ Verwante informatie

- [Opties voor geheugenontvangst](#)

Opties voor Ontvangst in geheugen wijzigen

Gerelateerde modellen: MFC-L2802DN/MFC-L2800DW/MFC-L2802DW/MFC-L2827DWXL/MFC-L2827DW/MFC-L2835DW/MFC-L2860DWE/MFC-L2860DW/MFC-L2862DW/MFC-L2922DW

>> [MFC-L2802DN/MFC-L2800DW/MFC-L2802DW/MFC-L2827DWXL/MFC-L2827DW/MFC-L2835DW](#)
>> [MFC-L2860DWE/MFC-L2860DW/MFC-L2862DW/MFC-L2922DW](#)

MFC-L2802DN/MFC-L2800DW/MFC-L2802DW/MFC-L2827DWXL/MFC-L2827DW/MFC-L2835DW

Als er zich in het geheugen van het apparaat ontvangen faxen bevinden wanneer u een van de opties voor Ontvangst in geheugen wijzigt, wordt op het LCD-scherm een van de volgende vragen weergegeven:

Als ontvangen faxen al werden afgedrukt, geeft de LCD [Wis alle faxen ?] weer

- Voer een van de volgende handelingen uit:
 - Als u op ▲ drukt, worden alle faxen in het geheugen gewist voordat de instelling wordt gewijzigd.
 - Als u op ▼ drukt, worden de faxen in het geheugen niet gewist en blijft de instelling ongewijzigd.

Als er zich niet-afgedrukte faxen in het geheugen bevinden, geeft de LCD [Alle fax. afdr. ?] weer

- Voer een van de volgende handelingen uit:
 - Als u op ▲ drukt, worden alle faxen in het geheugen afgedrukt voordat de instelling wordt gewijzigd. Als er al een reservekopie is afgedrukt, wordt deze niet meer afgedrukt.
 - Als u op ▼ drukt, worden de faxen in het geheugen niet afgedrukt en blijft de instelling ongewijzigd.

Als ontvangen faxen in het geheugen van het apparaat blijven wanneer u wijzigt naar [PC-Fax ontv.] vanaf een andere optie (zoals [Fax Doorzenden] of [Fax Opslaan]).

- Selecteer [<USB>] of de naam van de computer als u zich in een netwerk bevindt en druk vervolgens op **OK**.

De LCD geeft het volgende weer:

[Fax | 21H, D2H | PC zenden?]

- Als u op ▲ drukt, worden faxen in het geheugen naar uw computer verzonden voordat de instelling wijzigt. U wordt gevraagd of u Reserveafdruk wilt inschakelen.
- Als u op ▼ drukt, worden de faxen in het geheugen niet gewist en blijft de instelling ongewijzigd.

MFC-L2860DWE/MFC-L2860DW/MFC-L2862DW/MFC-L2922DW

Als er zich in het geheugen van het apparaat ontvangen faxen bevinden wanneer u een van de opties voor Faxen op afstand wijzigt, wordt op het LCD-scherm een van de volgende vragen weergegeven:

Als ontvangen faxen al werden afgedrukt, geeft de LCD [Alle documenten wissen?] weer

- Voer een van de volgende handelingen uit:
 - Als u op [Ja] drukt, worden alle faxen in het geheugen gewist voordat de instelling wordt gewijzigd.
 - Als u op [Nee] drukt, worden de faxen in het geheugen niet gewist en blijft de instelling ongewijzigd.

Als er zich niet-afgedrukte faxen in het geheugen van het apparaat bevinden, geeft de LCD [Alle faxen afdrukken?] weer

- Voer een van de volgende handelingen uit:
 - Als u op [Ja] drukt, worden alle faxen in het geheugen afgedrukt voordat de instelling wordt gewijzigd.
 - Als u op [Nee] drukt, worden de faxen in het geheugen niet afgedrukt en blijft de instelling ongewijzigd.

Als ontvangen faxen in het geheugen van het apparaat blijven wanneer u wijzigt naar [PC-Fax ontv.] vanaf een andere optie ([Fax Doorzenden], [Fax Opslaan], [Doorsturen naar cloud] of [Doorzenden nr netwerk]).

- Druk op [<USB>] of de naam van de computer als u zich in een netwerk bevindt en druk vervolgens op [OK]. Het apparaat vraagt u of u Reserveafdruk wilt inschakelen.

De LCD geeft het volgende weer:

[Fax⇒PC zenden?]

- Als u op [Ja] drukt, worden faxen in het geheugen naar uw computer verzonden voordat de instelling wijzigt.
- Als u op [Nee] drukt, worden de faxen in het geheugen niet gewist en blijft de instelling ongewijzigd.



Verwante informatie

- [Opties voor geheugenontvangst](#)
-

Ontvangst in geheugen uitschakelen

Gerelateerde modellen: MFC-L2802DN/MFC-L2800DW/MFC-L2802DW/MFC-L2827DWXL/MFC-L2827DW/MFC-L2835DW/MFC-L2860DWE/MFC-L2860DW/MFC-L2862DW/MFC-L2922DW

Schakel Ontvangst in geheugen uit als u niet wilt dat het apparaat inkomende faxen opslaat of overzet.

>> [MFC-L2802DN/MFC-L2800DW/MFC-L2802DW/MFC-L2827DWXL/MFC-L2827DW/MFC-L2835DW](#)

>> [MFC-L2860DWE/MFC-L2860DW/MFC-L2862DW/MFC-L2922DW](#)

MFC-L2802DN/MFC-L2800DW/MFC-L2802DW/MFC-L2827DWXL/MFC-L2827DW/MFC-L2835DW

1. Druk op **Menu**.
2. Druk op ▲ of ▼ om de optie [Fax] weer te geven en druk vervolgens op **OK**.
3. Druk op ▲ of ▼ om de optie [Geheugenontv.] weer te geven en druk vervolgens op **OK**.
4. Druk op ▲ of ▼ om de optie [Drzenden/Opsln] weer te geven en druk vervolgens op **OK**.
5. Druk op ▲ of ▼ om de optie [Uit] weer te geven en druk vervolgens op **OK**.



De LCD geeft opties weer als er zich in het geheugen van uw apparaat nog ontvangen faxen zitten.

6. Druk op **Stop/Exit (Stop/Eindigen)**.

MFC-L2860DWE/MFC-L2860DW/MFC-L2862DW/MFC-L2922DW

1. Druk op  [Instell.] > [Alle instell.] > [Fax] > [Ontvangstmenu] > [Geheugenontv.].
2. Druk op [Uit].



De LCD geeft opties weer als er zich in het geheugen van uw apparaat nog ontvangen faxen zitten.

3. Druk op .

✓ **Verwante informatie**

- [Opties voor geheugenontvangst](#)

Een fax in het geheugen van het apparaat afdrukken

Gerelateerde modellen: MFC-L2802DN/MFC-L2800DW/MFC-L2802DW/MFC-L2827DWXL/MFC-L2827DW/MFC-L2835DW/MFC-L2860DWE/MFC-L2860DW/MFC-L2862DW/MFC-L2922DW

Als u [Fax Opslaan] selecteert, kunt u nog steeds faxen afdrukken vanuit het geheugen van het apparaat.

>> [MFC-L2802DN/MFC-L2800DW/MFC-L2802DW/MFC-L2827DWXL/MFC-L2827DW/MFC-L2835DW](#)

>> [MFC-L2860DWE/MFC-L2860DW/MFC-L2862DW/MFC-L2922DW](#)

MFC-L2802DN/MFC-L2800DW/MFC-L2802DW/MFC-L2827DWXL/MFC-L2827DW/MFC-L2835DW

1. Druk op **Menu**.
2. Druk op ▲ of ▼ om de optie [Fax] weer te geven en druk vervolgens op **OK**.
3. Druk op ▲ of ▼ om de optie [Geheugenontv.] weer te geven en druk vervolgens op **OK**.
4. Druk op ▲ of ▼ om de optie [Print document] weer te geven en druk vervolgens op **OK**.
5. Druk op **Start**.

MFC-L2860DWE/MFC-L2860DW/MFC-L2862DW/MFC-L2922DW

1. Druk op  [Instell.] > [Alle instell.] > [Fax] > [Fax afdrukken].
2. Druk op [Ja].

✓ Verwante informatie

- [Opties voor geheugenontvangst](#)

Gerelateerde onderwerpen:

- [Fout- en onderhoudsmeldingen](#)

Inkomende faxen doorsturen naar een netwerkbestemming

Gerelateerde modellen: MFC-L2922DW

Stel een profiel in om inkomende faxen rechtstreeks door te sturen naar een map op een FTP- of CIFS-server.

- Wij raden u aan de meest recente versie van de volgende webbrowsers te gebruiken:
 - Microsoft Edge, Firefox en Google Chrome™ voor Windows
 - Safari, Firefox en Google Chrome™ voor Mac
 - Google Chrome™ voor Android™
 - Safari en Google Chrome™ voor iOS
- Zorg ervoor dat JavaScript en cookies altijd zijn ingeschakeld, ongeacht de browser die u gebruikt.

1. Start uw webbrowser.
2. Voer "https://IP-adres van apparaat" in de adresbalk van uw browser in (waarbij "IP-adres van apparaat" staat voor het IP-adres van het apparaat).

Bijvoorbeeld:

https://192.168.1.2

3. Voer zo nodig het wachtwoord in in het veld **Log in** en klik vervolgens op **Log in**.



Het standaardwachtwoord voor het beheer van de apparaatinstellingen vindt u op de achterzijde van het apparaat bij "**Pwd**". Wijzig het standaardwachtwoord aan de hand van de aanwijzingen op het scherm wanneer u zich voor het eerst aanmeldt.

4. Klik op **Beheerder > Netwerkprofiel** in de linkernavigatiebalk.



Als de linkernavigatiebalk niet zichtbaar is, begint u te navigeren bij ☰.

5. Klik op de protocoloptie naast het profielnummer.
6. Selecteer de optie **FTP** of **Netwerk** en klik vervolgens op **Indienen**.
7. Stel het profiel voor uw server in aan de hand van een van de volgende tabellen:



Als u een van de tekens ?, /, \, ", :, <, >, | of * gebruikt, kan dit een verzendfout veroorzaken.

FTP

Optie	Beschrijving
Profielnaam	Voer een naam voor dit serverprofiel in (maximaal 15 alfanumerieke tekens). De LCD van het apparaat geeft deze naam weer.
Host-adres	Voer het hostadres (bijvoorbeeld: sftp.voorbeeld.com; tot 64 tekens) of het IP-adres (bijvoorbeeld: 192.23.56.189) in.
Poortnummer	Wijzig de instelling voor Poortnummer die wordt gebruikt voor toegang tot de FTP-server. De standaardinstelling is poort 21. In de meeste gevallen hoeft deze instelling niet te worden aangepast.
Gebruikersnaam	Voer de gebruikersnaam in (maximaal 32 tekens) van een gebruiker die toestemming heeft om gegevens naar de FTP-server te schrijven.
Wachtwoord	Voer het wachtwoord in (maximaal 32 tekens) voor de gebruikersnaam die u in het veld Gebruikersnaam hebt ingevoerd. Voer het wachtwoord opnieuw in het veld Wachtwoord opnieuw invoeren in.

Optie	Beschrijving
SSL/TLS	Stel de optie SSL/TLS in om inkomende faxen veilig door te sturen met SSL/TLS-communicatie. Wijzig indien nodig de instelling CA-certificaat .
Directory opslaan	Voer het pad in (max. 255 tekens) naar de map op de FTP-server waar u de inkomende faxen naartoe wilt sturen. Voer geen backslash in het begin van het pad in (correct voorbeeld: brother/abc).
Passieve modus	Zet de optie Passieve modus aan of uit, afhankelijk van de configuratie van de FTP-server en de firewall van het netwerk. De standaardinstelling is Aan. In de meeste gevallen hoeft deze instelling niet te worden aangepast.

Netwerk

Optie	Beschrijving
Profielnaam	Voer een naam voor dit serverprofiel in (maximaal 15 alfanumerieke tekens). De LCD van het apparaat geeft deze naam weer.
Netwerkmappnaam	Voer het pad in naar de map op de CIFS-server waar u de inkomende faxen naartoe wilt sturen.
Verificatiemethode	Om de verificatiemethode in te stellen selecteert u Automatisch , Kerberos of NTLMv2 .
Gebruikersnaam	Voer de gebruikersnaam (maximaal 96 tekens) in van degene die toestemming heeft om gegevens te schrijven naar de map die in het veld Netwerkmappnaam is opgegeven. Als de gebruikersnaam deel uitmaakt van een domein, voert u de gebruikersnaam in een van de volgende vormen in: user@domain domain\user
Wachtwoord	Voer het wachtwoord in (maximaal 32 tekens) voor de gebruikersnaam die u in het veld Gebruikersnaam hebt ingevoerd. Voer het wachtwoord opnieuw in het veld Wachtwoord opnieuw invoeren in.
Kerberos-serveradres	Wanneer u Kerberos selecteert bij de optie Verificatiemethode , moet u het Kerberos-serveradres invoeren (bijvoorbeeld kerberos.voorbeeld.com; maximaal 64 tekens).



U moet de SNTP (netwerktijdserver) configureren of u moet zelf de datum, tijd en tijdzone goed instellen op het bedieningspaneel. De tijd moet overeenstemmen met de tijd die door de Kerberos-server en CIFS-server wordt gebruikt.

8. Klik op **Indienen**.
9. Om de functie Fax doorsturen in te stellen, klikt u in de linkernavigatiebalk op **Fax > Opties Remote Fax**.
10. Selecteer **Doorzenden naar netwerk** in de vervolgkeuzelijst **Doorzenden/Opslaan/Cloud/Netwerk**.
11. Selecteer het bestandstype dat u wilt gebruiken.
12. Als u een reservekopie van inkomende faxen wilt afdrukken, selecteert u **Aan** bij **Reserveafdruk**.
13. Selecteer het profiel dat u wilt gebruiken in de vervolgkeuzelijst **Netwerkprofiel**.
14. Typ zo nodig een toegangscode van drie cijfers in het veld **Code voor toegang op afstand**.



- U kunt voor toegang op afstand de cijfers 0 t/m 9, * en # gebruiken.
- Deze code voor toegang op afstand moet anders zijn dan de externe codes voor de faxfuncties.

15. Klik op **Indienen**.



Verwante informatie

- [Opties voor geheugenontvangst](#)

Opties voor faxen op afstand ophalen

Gerelateerde modellen: MFC-L2802DN/MFC-L2800DW/MFC-L2802DW/MFC-L2827DWXL/MFC-L2827DW/MFC-L2835DW/MFC-L2860DWE/MFC-L2860DW/MFC-L2862DW/MFC-L2922DW

Gebruik Ophalen op afstand om het apparaat te bellen vanaf een willekeurige toetstelefoon of willekeurig faxapparaat en gebruik een toegangscode op afstand en opdrachten op afstand om de faxberichten op te halen.

- [Een toegangscode op afstand instellen](#)
- [Uw toegangscode op afstand gebruiken](#)
- [Opdrachten voor afstandsbediening](#)
- [Faxen op afstand doorsturen](#)
- [Wijzig het nummer voor Fax doorzenden](#)

Een toegangscode op afstand instellen

Gerelateerde modellen: MFC-L2802DN/MFC-L2800DW/MFC-L2802DW/MFC-L2827DWXL/MFC-L2827DW/MFC-L2835DW/MFC-L2860DWE/MFC-L2860DW/MFC-L2862DW/MFC-L2922DW

Met een toegangscode op afstand krijgt u toegang tot het apparaat en kunt u het apparaat beheren als u niet in de buurt van het apparaat bent.

Voordat u de afstandsbediening en functies voor bediening op afstand kunt gebruiken, moet u uw eigen code instellen. De fabrieksinstelling van de code is de inactieve code (---*).

>> [MFC-L2802DN/MFC-L2800DW/MFC-L2802DW/MFC-L2827DWXL/MFC-L2827DW/MFC-L2835DW](#)

>> [MFC-L2860DWE/MFC-L2860DW/MFC-L2862DW/MFC-L2922DW](#)

MFC-L2802DN/MFC-L2800DW/MFC-L2802DW/MFC-L2827DWXL/MFC-L2827DW/MFC-L2835DW

1. Druk op **Menu**.
2. Druk op **▲** of **▼** om de optie [Fax] weer te geven en druk vervolgens op **OK**.
3. Druk op **▲** of **▼** om de optie [Geheugenontv.] weer te geven en druk vervolgens op **OK**.
4. Druk op **▲** of **▼** om de optie [Afst.bediening] weer te geven en druk vervolgens op **OK**.
5. Voer een code van drie cijfers in met behulp van de nummers **0** tot **9**, ***** of **#** met behulp van de kiestoetsen en druk vervolgens op **OK**.



- Om uw code inactief te maken, drukt u op **Clear (Wis)** om in deze stap de code van drie cijfers te wissen. Druk vervolgens op **OK**.
- U kunt de voorinstelling * niet wijzigen.
- Gebruik **NOOIT** dezelfde code voor uw Code voor activeren op afstand (*51) of Code voor deactiveren op afstand (#51)

6. Druk op **Stop/Exit (Stop/Eindigen)**.

MFC-L2860DWE/MFC-L2860DW/MFC-L2862DW/MFC-L2922DW

1. Druk op  [Instell.] > [Alle instell.] > [Fax] > [Afst.bediening].
2. Voer een code van drie cijfers in met behulp van de nummers [0] tot [9], [*] of [#] met behulp van de LCD (De voorinstelling ** kan niet worden gewijzigd) en druk vervolgens op [OK].



- Gebruik **NOOIT** dezelfde code voor uw Code voor activeren op afstand (*51) of Code voor deactiveren op afstand (#51).
- Om uw code inactief te maken, houdt u  ingedrukt om de inactieve instelling (---*) te herstellen en drukt u vervolgens op [OK].

3. Druk op .

Verwante informatie

- [Opties voor faxen op afstand ophalen](#)

Uw toegangscode op afstand gebruiken

Gerelateerde modellen: MFC-L2802DN/MFC-L2800DW/MFC-L2802DW/MFC-L2827DWXL/MFC-L2827DW/MFC-L2835DW/MFC-L2860DWE/MFC-L2860DW/MFC-L2862DW/MFC-L2922DW

1. Kies uw faxnummer op een toetstelefoon of op een andere faxmachine.
2. Als uw apparaat de oproep beantwoordt, toetst u onmiddellijk de toegangscode in (drie cijfers gevolgd door *).
3. Het apparaat geeft met de volgende signalen aan of er een faxbericht is ontvangen:
 - Een lange toon -- Faxberichten
 - Geen pieptonen -- Geen berichten
4. Het apparaat geeft twee korte geluidssignalen om aan te geven dat u een opdracht moet invoeren.
 - Als u na 30 seconden nog geen opdracht hebt ingevoerd, wordt de verbinding verbroken.
 - Als u een ongeldige opdracht invoert, hoort u drie piepjes.
5. Druk op 9 0 om het apparaat te resetten wanneer u klaar bent.
6. Hang op.

In sommige landen is deze functie mogelijk niet beschikbaar of wordt deze functie niet door uw lokale telefoonbedrijf ondersteund.



Verwante informatie

- [Opties voor faxen op afstand ophalen](#)

Opdrachten voor afstandsbediening

Gerelateerde modellen: MFC-L2802DN/MFC-L2800DW/MFC-L2802DW/MFC-L2827DWXL/MFC-L2827DW/MFC-L2835DW/MFC-L2860DWE/MFC-L2860DW/MFC-L2862DW/MFC-L2922DW

Gebruik de opdrachten op afstand in deze tabel om toegang te krijgen tot faxopdrachten en -opties wanneer u niet bij het apparaat bent. Wanneer u het apparaat belt en uw toegangscode op afstand (drie cijfers gevolgd door *) invoert, laat het systeem twee korte pieptonen horen en moet u een opdracht op afstand invoeren (kolom 1), gevolgd door een van de opties (kolom 2) voor die opdracht.

Opdracht op afstand	Optie	Beschrijving
95	Wijzig de instellingen Fax doorzenden of Fax opslaan	
	1 UIT	U kunt <i>Uit</i> selecteren nadat u al uw berichten hebt opgehaald of gewist.
	2 Fax doorzenden	Als u één lange toon hoort, is de wijziging geaccepteerd. Als u drie korte pieptonen hoort, kunt u geen wijzigingen doorvoeren omdat een van de instellingen mogelijk niet correct geconfigureerd is (er is bijvoorbeeld geen nummer opgegeven waarnaar faxen moeten worden doorgestuurd). Toets 4 in om het nummer voor Fax doorzenden te registreren. Nadat u het nummer hebt geregistreerd, werkt de functie Fax doorzenden.
	4 Nummer voor fax doorzenden	
	6 Fax opslaan	
96	Een fax ophalen	
	2 Alle faxen opvragen	Voer een faxnummer van een faxapparaat op afstand in om opgeslagen faxberichten te ontvangen.
	3 Faxen uit het geheugen wissen	Als u één lange pieptoon hoort, werden faxberichten uit het geheugen gewist.
97	De ontvangststatus controleren	
	1 Fax	Controleer of uw apparaat faxen heeft ontvangen. Als dat zo is, hoort u één lange pieptoon. Als dat niet zo is, hoort u drie korte pieptonen.
98	De ontvangstmodus wijzigen	
	1 Extern antwoordapparaat	Eén lange pieptoon betekent dat de wijziging werd geaccepteerd.
	2 Fax/Tel-modus	
	3 Alleen fax	
90	Verlaten	Druk op 9 0 om de afstandsbediening te stoppen. Wacht op de lange pieptoon en hang vervolgens op.



Verwante informatie

- [Opties voor faxen op afstand ophalen](#)

Faxen op afstand doorsturen

Gerelateerde modellen: MFC-L2802DN/MFC-L2800DW/MFC-L2802DW/MFC-L2827DWXL/MFC-L2827DW/MFC-L2835DW/MFC-L2860DWE/MFC-L2860DW/MFC-L2862DW/MFC-L2922DW

Bel het apparaat vanaf een willekeurige toetstelefoon of een faxapparaat om inkomende faxen naar een ander apparaat door te sturen.

U moet Fax opslaan inschakelen om deze functie te gebruiken.

1. Kies het nummer van uw faxmachine.
2. Als uw apparaat de oproep beantwoordt, toetst u de toegangscode op afstand in (drie cijfers gevolgd door *). Als u een lange toon hoort, zijn er berichten voor u.
3. Als u twee korte piepjes hoort, drukt u op 9 6 2.
4. Wacht op de lange toon en toets vervolgens met de kiestoetsen het nummer (maximaal 20 cijfers) in van het faxapparaat waarheen de faxberichten moeten worden doorgezonden, gevolgd door # #.



U kunt * en # niet als kiesnummers gebruiken. U kunt # echter wel gebruiken om een pauze in een nummer in te lassen.

5. Wacht tot u het piepje van het apparaat hoort en hang op. Uw apparaat belt het andere faxapparaat en dit apparaat drukt uw faxberichten af.



Verwante informatie

- [Opties voor faxen op afstand ophalen](#)

Wijzig het nummer voor Fax doorzenden

Gerelateerde modellen: MFC-L2802DN/MFC-L2800DW/MFC-L2802DW/MFC-L2827DWXL/MFC-L2827DW/MFC-L2835DW/MFC-L2860DWE/MFC-L2860DW/MFC-L2862DW/MFC-L2922DW

U kunt vanaf een andere toetstelefoon of ander faxapparaat het nummer voor Fax doorzenden wijzigen.

1. Kies het nummer van uw faxmachine.
2. Als uw apparaat de oproep beantwoordt, toetst u de toegangscode op afstand in (drie cijfers gevolgd door *). Als u een lange toon hoort, zijn er berichten voor u.
3. Als u twee korte piepjes hoort, drukt u op 9 5 4.
4. Wacht op de lange toon en toets vervolgens met de kiestoetsen het nieuwe nummer (maximaal 20 cijfers) in van het faxapparaat waarheen de faxberichten moeten worden doorgezonden, gevolgd door # #.

U hoort een lange piepton.



U kunt * en # niet als kiesnummers gebruiken. U kunt # echter wel gebruiken om een pauze in een nummer in te lassen.

5. Wanneer u twee korte pieptonen hoort, drukt u op 9 0 om toegang op afstand te stoppen als u klaar bent.
6. Wacht tot u het piepje van het apparaat hoort en hang op.



Verwante informatie

- [Opties voor faxen op afstand ophalen](#)

Voicehandelingen en faxnummers

Gerelateerde modellen: MFC-L2802DN/MFC-L2800DW/MFC-L2802DW/MFC-L2827DWXL/MFC-L2827DW/MFC-L2835DW/MFC-L2860DWE/MFC-L2860DW/MFC-L2862DW/MFC-L2922DW

- [Voicehandelingen](#)
- [Faxnummers opslaan](#)
- [Kies een nummer met een snelkoppeling](#)
- [Een nummer kiezen met behulp van snelkiezen](#)
- [Groepsnummers voor het verzenden van faxen instellen](#)
- [Adresboeknummers combineren](#)

Voicehandelingen

Gerelateerde modellen: MFC-L2802DN/MFC-L2800DW/MFC-L2802DW/MFC-L2827DWXL/MFC-L2827DW/
MFC-L2835DW/MFC-L2860DWE/MFC-L2860DW/MFC-L2862DW/MFC-L2922DW

- [Een telefoonoproep oppakken in fax/tel-ontvangstmodus](#)

Een telefoonoproep oppakken in fax/tel-ontvangstmodus

Gerelateerde modellen: MFC-L2802DN/MFC-L2800DW/MFC-L2802DW/MFC-L2827DWXL/MFC-L2827DW/MFC-L2835DW/MFC-L2860DWE/MFC-L2860DW/MFC-L2862DW/MFC-L2922DW

Wanneer het apparaat in Fax/Tel-modus is, gebruikt het de F/T-beltoon (snel dubbel belsignaal) om u erop te wijzen een telefoongesprek te beantwoorden.

Als u zich bij het apparaat bevindt, neemt u de hoorn van de externe telefoon op en drukt u vervolgens op de knop in de volgende tabel om te antwoorden:

Relevante modellen	Een telefoonoproep beantwoorden
MFC-L2802DN/MFC-L2800DW/MFC-L2802DW/ MFC-L2827DWXL/MFC-L2827DW/MFC-L2835DW	Telefoon/Intern (Tel/R)
MFC-L2860DWE/MFC-L2860DW/MFC-L2862DW/ MFC-L2922DW	Ophalen

Als u de oproep aanneemt op een tweede toestel, neemt u de hoorn van de haak tijdens het dubbele belsignaal en drukt u vervolgens op #51 tussen de snelle dubbele belsignalen in. Als er niemand aan de lijn is of als iemand u een fax wil zenden, stuurt u de oproep terug naar het apparaat door op *51 te drukken.



Verwante informatie

- [Voicehandelingen](#)

Faxnummers opslaan

Gerelateerde modellen: MFC-L2860DWE/MFC-L2860DW/MFC-L2862DW/MFC-L2922DW

- [Adresboeknummers opslaan](#)
- [Namen of nummers in het adresboek wijzigen of wissen](#)

Adresboeknummers opslaan

Gerelateerde modellen: MFC-L2860DWE/MFC-L2860DW/MFC-L2862DW/MFC-L2922DW

1. Druk op  [(Fax)] > [Adresboek].
2. Ga als volgt te werk:
 - a. Druk op [Bewerken].
 - b. Druk op [Nw adres toev.].
 - c. Druk op [Naam].
 - d. Voer de naam in via de LCD (max. 16 tekens) en druk vervolgens op [OK].
 - e. Druk op [Adres].
 - f. Voer het nummer in via de LCD (max. 20 cijfers) en druk vervolgens op [OK].



- Zorg ervoor dat u het zonenumber invoegt wanneer u een fax- of telefoonnummer invoert. Afhankelijk van het land worden de nummerweergavenamen en -geschiedenis niet correct weergegeven als het zonenumber niet geregistreerd is met het fax- of telefoonnummer.
- Als u een e-mailadres wilt opslaan voor de functies Internetfax of Scannen naar e-mailserver, drukt u op , voert u het e-mailadres in en drukt u vervolgens op [OK].

(Voor bepaalde modellen moet u Internetfax downloaden om de functies Internetfax en Scannen naar e-mailserver te gebruiken.)

- g. Druk op [OK].

Om nog een adresboeknummer op te slaan, herhaalt u deze stappen.

3. Druk op .



Verwante informatie

- [Faxnummers opslaan](#)
 - [Uitgaande nummers opslaan in het adresboek](#)

Uitgaande nummers opslaan in het adresboek

Gerelateerde modellen: MFC-L2860DWE/MFC-L2860DW/MFC-L2862DW/MFC-L2922DW

U kunt nummers uit uw geschiedenis van uitgaande oproepen opslaan in uw adresboek.

1. Druk op  [(Fax)] > [Oproephist.] > [Uitg. gesprek].
2. Druk op het gewenste nummer.
3. Druk op [Bewerken] > [Toevoegen aan adresboek] > [Naam].



Om het nummer te verwijderen, drukt u op [Bewerken] > [Verwijder]. Druk ter bevestiging op [Ja].

4. Voer de naam in via de LCD (max. 16 tekens).
5. Druk op [OK].
6. Druk op [OK] om het fax- of telefoonnummer dat u wilt opslaan te bevestigen.
7. Druk op .



Verwante informatie

- [Adresboeknummers opslaan](#)

Namen of nummers in het adresboek wijzigen of wissen

Gerelateerde modellen: MFC-L2860DWE/MFC-L2860DW/MFC-L2862DW/MFC-L2922DW

1. Druk op  [(Fax)] > [Adresboek] > [Bewerken].
2. Voer een van de volgende stappen uit:
Druk op [Wijzigen] om de namen van fax- of telefoonnummers te bewerken.
Druk op ▲ of ▼ om het nummer dat u wilt afdrukken weer te geven en druk er dan op.
 - Als u de naam wilt wijzigen, drukt u op [Naam]. Voer de nieuwe naam in (max. 16 tekens) met behulp van de LCD en druk vervolgens op [OK].
 - Als u het fax- of telefoonnummer wilt wijzigen, drukt u op [Adres]. Voer het nieuwe fax- of telefoonnummer in (max. 20 cijfers) met behulp van de LCD en druk vervolgens op [OK].Druk op [OK] om te beëindigen.



Tekst invoeren:

Als u een teken wilt wijzigen, drukt u op ◀ of ▶ om de cursor te plaatsen zodat het teken dat u wilt wijzigen wordt gemarkeerd, en drukt u vervolgens op . Voer het nieuwe teken in.

Om nummers te wissen drukt u op ▲ of ▼ om [Verwijder] weer te geven en drukt u vervolgens op [Verwijder].

Selecteer de fax- of telefoonnummers die u wilt wissen door erop te drukken zodat er een vinkje bij staat, en druk vervolgens op [OK].

3. Druk op .



Verwante informatie

- [Faxnummers opslaan](#)

Kies een nummer met een snelkoppeling

Gerelateerde modellen: MFC-L2802DN/MFC-L2800DW/MFC-L2802DW/MFC-L2827DWXL/MFC-L2827DW/MFC-L2835DW

1. Druk op  (**Fax**).
2. [Plaats het document](#).
3. Houd de knop **Shortcut (Sneltoets)** ingedrukt en druk op de ééncijfercode die is toegewezen aan het fax- of telefoonnummer dat u wilt kiezen.
4. Druk op **Start**.



Verwante informatie

- [Voicehandelingen en faxnummers](#)
 - [Creëer snelkoppelingen voor faxnummers](#)
 - [Wijzig of wis snelkoppelingen naar faxnummers](#)

Creëer snelkoppelingen voor faxnummers

Gerelateerde modellen: MFC-L2802DN/MFC-L2800DW/MFC-L2802DW/MFC-L2827DWXL/MFC-L2827DW/MFC-L2835DW

U kunt tien snelkoppelingen naar faxnummers opslaan en ze oproepen met de knop **Shortcut (Sneltoets)**.

1. Druk op  (**Fax**).
2. Houd de knop **Shortcut (Sneltoets)** ingedrukt en druk op één nummer op de kiestoetsen. Dit nummer is nu de snelkoppelingcode van één cijfer voor het faxnummer dat u wilt opslaan.
Als er nog geen faxnummer onder deze code van één cijfer is opgeslagen, verschijnt [Nu registreren?] op het LCD-scherm.
3. Druk op ▲.

OPMERKING

De Internet Fax (I-Fax) en zijn instellingen zijn beschikbaar voor opslag.

(Voor bepaalde modellen moet u Internetfax downloaden om de functies Internetfax en Scannen naar e-mailserver te gebruiken.)

4. Voer het telefoon- of faxnummer in (max. 20 cijfers) en druk vervolgens op **OK**.
5. Voer een van de volgende stappen uit:
 - Voer de naam in met behulp van de kiestoetsen (max. 16 tekens) en druk vervolgens op **OK**.
 - Om het nummer zonder een naam te bewaren, drukt u op **OK**.



Verwante informatie

- [Kies een nummer met een snelkoppeling](#)

Wijzig of wis snelkoppelingen naar faxnummers

Gerelateerde modellen: MFC-L2802DN/MFC-L2800DW/MFC-L2802DW/MFC-L2827DWXL/MFC-L2827DW/MFC-L2835DW

1. Druk op  (**Fax**).
2. Druk drie keer op ▲.
3. Druk op ▲ of ▼ om de optie [Snelkopp.] weer te geven en druk vervolgens op **OK**.
4. Houd de knop **Shortcut (Sneltoets)** ingedrukt en druk bij de kiestoetsen op de snelkoppelingcode van één cijfer die u wilt wijzigen of wissen.
5. Voer een van de volgende stappen uit:
 - Opgeslagen naam en nummer wijzigen:
 - a. Druk op ▲.
 - b. De naam en het nummer aanpassen:

Om de opgeslagen naam of het opgeslagen nummer te bewerken, drukt u op ◀ of ▶ om de cursor te verplaatsen naar het teken dat u wilt wijzigen, en drukt u op **Clear (Wis)**.

Voer het juiste teken in en druk vervolgens op **OK**.
 - Opgeslagen naam en nummer verwijderen:
 - a. Druk op ▼.
 - b. Druk ter bevestiging op ▲.
 - Om het menu te verlaten zonder wijzigingen op te geven, drukt u op **Stop/Exit (Stop/Eindigen)**.
6. Druk op **Stop/Exit (Stop/Eindigen)**.





Verwante informatie

- [Kies een nummer met een snelkoppeling](#)

Een nummer kiezen met behulp van snelkiezen

Gerelateerde modellen: MFC-L2802DN/MFC-L2800DW/MFC-L2802DW/MFC-L2827DWXL/MFC-L2827DW/MFC-L2835DW

1. Druk op  (**Fax**).
2. [Plaats het document](#).
3. Voer een van de volgende stappen uit:
 - Druk tweemaal op  en voer de snelkiescode van drie cijfers in.
 - Druk op .
Druk op de kiestoetsknoppen voor de eerste paar letters van de naam en druk vervolgens op **OK**.
Druk op ▲ of ▼ om te bladeren totdat u de gezochte naam vindt en druk vervolgens op **OK**.
4. Druk op **OK**.
5. Druk op **Start**.





Verwante informatie

- [Voicehandelingen en faxnummers](#)
 - [Snelkiesnummers opslaan](#)
 - [Snelkiesnummers wijzigen of wissen](#)

Snelkiesnummers opslaan

Gerelateerde modellen: MFC-L2802DN/MFC-L2800DW/MFC-L2802DW/MFC-L2827DWXL/MFC-L2827DW/
MFC-L2835DW

Gebruik de snelkiesnummers om maximaal 200 nummers met een naam op te slaan.

1. Druk op  (**Fax**).
2. Druk op twee keer op  en voer de driecijferige snelkiescode (001 - 200) in. Druk op **OK**.
Als er hier geen nummer is opgeslagen, geeft de LCD [Nu registreren?] weer.
3. Druk op ▲.

OPMERKING

De Internet Fax (I-Fax) en zijn instellingen zijn beschikbaar voor opslag.

(Voor bepaalde modellen moet u Internetfax downloaden om de functies Internetfax en Scannen naar e-mailserver te gebruiken.)

4. Voer het telefoon- of faxnummer in (max. 20 cijfers) en druk vervolgens op **OK**.
5. Voer een van de volgende stappen uit:
 - Voer de naam in met behulp van de kiestoetsen (max. 16 tekens) en druk vervolgens op **OK**.
 - Om het nummer zonder een naam te bewaren, drukt u op **OK**.



Verwante informatie

- [Een nummer kiezen met behulp van snelkiezen](#)

Snelkiesnummers wijzigen of wissen

Gerelateerde modellen: MFC-L2802DN/MFC-L2800DW/MFC-L2802DW/MFC-L2827DWXL/MFC-L2827DW/
MFC-L2835DW

U kunt Snelkiescodes wijzigen of wissen.

1. Druk op  (**Fax**).
2. Druk drie keer op ▲.
3. Druk op ▲ of ▼ om de optie [Snelkies] weer te geven en druk vervolgens op **OK**.
4. Voer de snelkiescode in die u wilt wijzigen of wissen en druk vervolgens op **OK**.
5. Voer een van de volgende stappen uit:
 - Een opgeslagen fax- of telefoonnummer en -naam wijzigen:
 - a. Druk op ▲.
 - b. Het nummer en de naam aanpassen:

Om het opgeslagen nummer of de opgeslagen naam te bewerken, drukt u op ◀ of ▶ om de cursor te verplaatsen naar het teken dat u wilt wijzigen, en drukt u op **Clear (Wis)**.
Voer het juiste teken in en druk vervolgens op **OK**.
 - Een opgeslagen fax- of telefoonnummer en -naam verwijderen:
 - a. Druk op ▼.
 - b. Druk ter bevestiging op ▲.
 - Om het menu te verlaten zonder wijzigingen op te geven, drukt u op **Stop/Exit (Stop/Eindigen)**.
6. Druk op **Stop/Exit (Stop/Eindigen)**.



Verwante informatie

- [Een nummer kiezen met behulp van snelkiezen](#)

Groepsnummers voor het verzenden van faxen instellen

Gerelateerde modellen: MFC-L2802DN/MFC-L2800DW/MFC-L2802DW/MFC-L2827DWXL/MFC-L2827DW/MFC-L2835DW/MFC-L2860DWE/MFC-L2860DW/MFC-L2862DW/MFC-L2922DW

Creëer een verzendingsgroep als u één faxbericht naar vele faxnummers tegelijk wilt sturen. U kunt verzendingsgroepen opslaan in het adresboek, snelkoppeling of snelkiezen van uw apparaat, afhankelijk van uw model.

Eerst moet u elk faxnummer in het adresboek opslaan. Vervolgens kunt u deze als nummers in de groep opnemen. Elke groep gebruikt een adresboek (een snelkoppelingsnummer of een snelkiesnummer bij sommige modellen).

Relevante modellen	Maximaal aantal groepen	Maximaal aantal nummers in een groep
MFC-L2802DN/MFC-L2800DW/ MFC-L2802DW/MFC-L2827DWXL/ MFC-L2827DW/MFC-L2835DW	20	209
MFC-L2860DWE/MFC-L2860DW/ MFC-L2862DW/MFC-L2922DW	20	199

>> [MFC-L2802DN/MFC-L2800DW/MFC-L2802DW/MFC-L2827DWXL/MFC-L2827DW/MFC-L2835DW](#)

>> [MFC-L2860DWE/MFC-L2860DW/MFC-L2862DW/MFC-L2922DW](#)

MFC-L2802DN/MFC-L2800DW/MFC-L2802DW/MFC-L2827DWXL/MFC-L2827DW/MFC-L2835DW

1. Druk op  (Fax).
2. Druk drie keer op ▲.
3. Druk op ▲ of ▼ om de optie [Groep instell.] weer te geven en druk vervolgens op **OK**.
4. Voer een van de volgende handelingen uit:
 - Een groep opslaan in een snelkieslocatie:
Druk op  en voer vervolgens de snelkieslocatie van drie cijfers in, en druk vervolgens op **OK**.
 - Een groep slaan in een snelkoppelingslocatie:
Houd de knop **Shortcut (Sneltoets)** ingedrukt en voer vervolgens het snelkoppelingnummer van één cijfer in via de kiestoetsen.
5. Gebruik de kiestoetsen om een groepsnummer in te voeren (01 tot 20) en druk vervolgens op **OK**.

OPMERKING

De Internet Fax (I-Fax) en zijn instellingen zijn selecteerbaar.



(Voor bepaalde modellen moet u Internetfax downloaden om de functies Internetfax en Scannen naar e-mailserver te gebruiken.)

6. Nummers aan de groep toevoegen:
 - Snelkiesnummers toevoegen:
Druk op  en voer vervolgens de snelkieslocatie van drie cijfers in.
 - Snelkoppelingsnummers toevoegen:
Houd de knop **Shortcut (Sneltoets)** ingedrukt en voer vervolgens het snelkoppelingnummer van één cijfer in via de kiestoetsen.

Het LCD-scherm geeft de geselecteerde snelkiesnummers met een # en snelkoppelingsnummers met een * weer (bijvoorbeeld *006, #009).

7. Druk op **OK** als u klaar bent met het toevoegen van nummers.
8. Voer de groepsnaam in met behulp van de kiestoetsen (max. 16 tekens).
9. Druk op **OK**.
10. Druk op **Stop/Exit (Stop/Eindigen)**.

MFC-L2860DWE/MFC-L2860DW/MFC-L2862DW/MFC-L2922DW

1. Druk op  [(Fax)] > [Adresboek].
2. Ga als volgt te werk:
 - a. Druk op [Bewerken] > [Groep instell.] > [Naam].
 - b. Voer de groepsnaam in (max. 16 tekens) met behulp van de LCD en druk vervolgens op [OK].
 - c. Druk op [Toev./Verw.].
 - d. Voeg adresboeknummers toe aan de groep door erop te drukken zodat er een vinkje wordt weergegeven, en druk vervolgens op [OK].
 - e. Lees en bevestig de weergegeven lijst met namen en nummers die u hebt geselecteerd en druk vervolgens op [OK] om uw groep op te slaan.Herhaal deze stappen om nog een groep op te slaan voor rondsturen.
3. Druk op .

Verwante informatie



- [Voicehandelingen en faxnummers](#)
 - [Een groepsverzendingsnaam wijzigen](#)
 - [Een groepsverzending wissen](#)
 - [Een groepsverzendinglid toevoegen of verwijderen](#)
-

Een groepsverzendingsnaam wijzigen

Gerelateerde modellen: MFC-L2802DN/MFC-L2800DW/MFC-L2802DW/MFC-L2827DWXL/MFC-L2827DW/MFC-L2835DW/MFC-L2860DWE/MFC-L2860DW/MFC-L2862DW/MFC-L2922DW

>> MFC-L2802DN/MFC-L2800DW/MFC-L2802DW/MFC-L2827DWXL/MFC-L2827DW/MFC-L2835DW
>> MFC-L2860DWE/MFC-L2860DW/MFC-L2862DW/MFC-L2922DW

MFC-L2802DN/MFC-L2800DW/MFC-L2802DW/MFC-L2827DWXL/MFC-L2827DW/MFC-L2835DW

1. Druk op  (Fax).
2. Druk drie keer op ▲.
3. Druk op ▲ of ▼ om de optie [Groep instell.] weer te geven en druk vervolgens op **OK**.
4. Voer een van de volgende handelingen uit:
 - De groepsnaam wijzigen van een groep die in een snelkieslocatie is opgeslagen:
Druk op  en voer vervolgens de snelkieslocatie van drie cijfers in, en druk vervolgens op **OK**.
 - De groepsnaam wijzigen van een groep die in een snelkoppelinglocatie is opgeslagen:
Houd de knop **Shortcut (Sneltoets)** ingedrukt en voer vervolgens het snelkoppelingnummer van één cijfer in via de kiestoetsen.
5. Druk op ▲ om de opgeslagen groepsinformatie te wijzigen.

OPMERKING

De Internet Fax (I-Fax) en zijn instellingen zijn beschikbaar voor opslag.

(Voor bepaalde modellen moet u Internetfax downloaden om de functies Internetfax en Scannen naar e-mailserver te gebruiken.)

6. Druk op **OK**.
7. Om de naam te bewerken drukt u op ◀ of ▶ om de cursor onder het teken te plaatsen dat u wilt wijzigen. Druk vervolgens op **Clear (Wis)** om het te verwijderen en voer het juiste teken in met de kiestoetsen.
Wanneer u klaar bent met bewerken, drukt u op **OK**.
8. Druk op **Stop/Exit (Stop/Eindigen)**.

MFC-L2860DWE/MFC-L2860DW/MFC-L2862DW/MFC-L2922DW

1. Druk op  [(Fax)] > [Adresboek] > [Bewerken] > [Wijzigen].
2. Druk op ▲ of ▼ om de gewenste groep weer te geven en druk er vervolgens op.
3. Druk op [Naam].
4. Voer de nieuwe groepsnaam in (max. 16 tekens) met behulp van de LCD en druk vervolgens op [OK].



De opgeslagen naam wijzigen:

Als u een teken wilt wijzigen, drukt u op ◀ of ▶ om de cursor te plaatsen zodat het foutieve teken wordt gemarkeerd, en drukt u vervolgens op .

Voer het nieuwe teken in.

5. Druk op [OK].

6. Druk op .



Verwante informatie



- [Groepsnummers voor het verzenden van faxen instellen](#)
-

Een groepsverzending wissen

Gerelateerde modellen: MFC-L2802DN/MFC-L2800DW/MFC-L2802DW/MFC-L2827DWXL/MFC-L2827DW/MFC-L2835DW/MFC-L2860DWE/MFC-L2860DW/MFC-L2862DW/MFC-L2922DW

>> [MFC-L2802DN/MFC-L2800DW/MFC-L2802DW/MFC-L2827DWXL/MFC-L2827DW/MFC-L2835DW](#)
>> [MFC-L2860DWE/MFC-L2860DW/MFC-L2862DW/MFC-L2922DW](#)

MFC-L2802DN/MFC-L2800DW/MFC-L2802DW/MFC-L2827DWXL/MFC-L2827DW/MFC-L2835DW

1. Druk op  (**Fax**).
2. Druk drie keer op ▲.
3. Druk op ▲ of ▼ om de optie [Groep instell.] weer te geven en druk vervolgens op **OK**.
4. Voer een van de volgende handelingen uit:
 - Een groep wissen die in een snelkieslocatie is opgeslagen:
Druk op  en voer vervolgens de snelkieslocatie van drie cijfers in, en druk vervolgens op **OK**.
 - Een groep wissen die in een snelkoppelinglocatie is opgeslagen:
Houd de knop **Shortcut (Sneltoets)** ingedrukt en voer vervolgens het snelkoppelingnummer van één cijfer in via de kiestoetsen.
5. Druk op ▼ om de groep te wissen.
6. Druk ter bevestiging op ▲.
7. Druk op **Stop/Exit (Stop/Eindigen)**.

MFC-L2860DWE/MFC-L2860DW/MFC-L2862DW/MFC-L2922DW

1. Druk op  [(Fax)] > [Adresboek] > [Bewerken] > [Verwijder].
2. Druk op ▲ of ▼ om de gewenste groep weer te geven en druk er vervolgens op.
3. Druk op [OK].
4. Druk op .

Verwante informatie

- [Groepsnummers voor het verzenden van faxen instellen](#)

Een groepsverzendingslid toevoegen of verwijderen

Gerelateerde modellen: MFC-L2802DN/MFC-L2800DW/MFC-L2802DW/MFC-L2827DWXL/MFC-L2827DW/MFC-L2835DW/MFC-L2860DWE/MFC-L2860DW/MFC-L2862DW/MFC-L2922DW

>> MFC-L2802DN/MFC-L2800DW/MFC-L2802DW/MFC-L2827DWXL/MFC-L2827DW/MFC-L2835DW
>> MFC-L2860DWE/MFC-L2860DW/MFC-L2862DW/MFC-L2922DW

MFC-L2802DN/MFC-L2800DW/MFC-L2802DW/MFC-L2827DWXL/MFC-L2827DW/MFC-L2835DW

1. Druk op  (**Fax**).
2. Druk drie keer op ▲.
3. Druk op ▲ of ▼ om de optie [Groep instell.] weer te geven en druk vervolgens op **OK**.
4. Voer een van de volgende handelingen uit:
 - De nummers van een groep wijzigen die in een snelkieslocatie is opgeslagen:
Druk op  en voer vervolgens de snelkieslocatie van drie cijfers in, en druk vervolgens op **OK**.
 - De nummers van een groep wijzigen die in een snelkoppelinglocatie is opgeslagen:
Houd de knop **Shortcut (Sneltoets)** ingedrukt en voer vervolgens het snelkoppelingnummer van één cijfer in via de kiestoetsen.
5. Druk op ▲ om de nummers te wijzigen die in de groep zijn opgeslagen.

OPMERKING

De Internet Fax (I-Fax) en zijn instellingen zijn beschikbaar voor opslag.

(Voor bepaalde modellen moet u Internetfax downloaden om de functies Internetfax en Scannen naar e-mailserver te gebruiken.)

6. Voeg snelkoppelings- of snelkiesnummers toe of verwijder ze
 - Snelkoppelingsnummers toevoegen:
Druk op ◀ of ▶ om de cursor net na het laatste nummer te plaatsen.
Houd vervolgens de knop **Shortcut (Sneltoets)** ingedrukt en voer dan de snelkoppelingslocatie van één cijfer in voor het nummer dat u wilt toevoegen.
 - Snelkiesnummers toevoegen:
Druk op ◀ of ▶ om de cursor net na het laatste nummer te plaatsen.
Druk vervolgens op  en voer vervolgens de snelkieslocatie van drie cijfers of het nummer dat u wilt toevoegen in.
 - Om snelkoppelings- of snelkiesnummers te wissen drukt u op ◀ of ▶ om de cursor onder het nummer te plaatsen dat u wilt wissen, en drukt u vervolgens op **Clear (Wis)**.

Wanneer u klaar bent met bewerken, drukt u op **OK**.
7. Druk op **OK**.
8. Druk op **Stop/Exit (Stop/Eindigen)**.

MFC-L2860DWE/MFC-L2860DW/MFC-L2862DW/MFC-L2922DW

1. Druk op  [(Fax)] > [Adresboek] > [Bewerken] > [Wijzigen].
2. Druk op ▲ of ▼ om de gewenste groep weer te geven en druk er vervolgens op.

-
3. Druk op ▲ of ▼ om [Toev./Verw.] weer te geven en druk er vervolgens op.
 4. Druk op ▲ of ▼ om het nummer weer te geven dat u wilt toevoegen of wissen.
 5. Doe het volgende voor elk nummer dat u wilt wijzigen:
 - Om een nummer aan de groep toe te voegen, drukt u op het selectievakje van het nummer om een vinkje toe te voegen.
 - Om een nummer uit de groep te wissen, drukt u op het selectievakje van het nummer om het vinkje te verwijderen.
 6. Druk op [OK].
 7. Druk op [OK].
 8. Druk op .



Verwante informatie

- [Groepsnummers voor het verzenden van faxen instellen](#)
-

Adresboeknummers combineren

Gerelateerde modellen: MFC-L2802DN/MFC-L2800DW/MFC-L2802DW/MFC-L2827DWXL/MFC-L2827DW/MFC-L2835DW/MFC-L2860DWE/MFC-L2860DW/MFC-L2862DW/MFC-L2922DW

Het kan zijn dat u een keuze wilt maken uit meerdere interlokale providers wanneer u een fax verzendt. Tarieven kunnen afhankelijk zijn van de tijd en de bestemming. Om te profiteren van lage tarieven kunt u de toegangscodes van interlokale providers en creditcardnummers opslaan als adresboeknummers.

U kunt deze lange kiesreeksen opslaan door ze te verdelen en op te stellen als afzonderlijke adresboeknummers in om het even welke combinatie. U kunt dit zelfs combineren met handmatig kiezen met behulp van de kiestoetsen.

Voorbeeld: u hebt '01632' en '960555' opgeslagen op uw apparaat, zoals getoond in de volgende tabel.

Toepasselijke modellen	'01632' bewaard in	'960555' bewaard in
MFC-L2802DN/MFC-L2800DW/ MFC-L2802DW/MFC-L2827DWXL/ MFC-L2827DW/MFC-L2835DW	Snelkiezen: 003	Snelkiezen: 002
MFC-L2860DWE/MFC-L2860DW/ MFC-L2862DW/MFC-L2922DW	Adresboek: Brother 1	Adresboek: Brother 2

U kunt beide gebruiken om het nummer '01632-960555' te kiezen met behulp van de volgende procedure.

>> [MFC-L2802DN/MFC-L2800DW/MFC-L2802DW/MFC-L2827DWXL/MFC-L2827DW/MFC-L2835DW](#)
>> [MFC-L2860DWE/MFC-L2860DW/MFC-L2862DW/MFC-L2922DW](#)

MFC-L2802DN/MFC-L2800DW/MFC-L2802DW/MFC-L2827DWXL/MFC-L2827DW/MFC-L2835DW

1. Druk op  (Fax).
2. Druk twee keer op , 003.
3. Druk op **OK**.
4. Druk twee keer op , 002.
5. Druk op **OK**.
6. Druk op **Start**.

Het apparaat kiest '01632-960555'.

Om een nummer tijdelijk te wijzigen, kunt u een deel van het nummer vervangen door het via de kiestoetsen te drukken. Om bijvoorbeeld het nummer te wijzigen naar "01632-960556", kunt u het nummer (01632) invoeren met behulp van snelkiesnummer 003 en vervolgens 960556 invoeren via de kiestoetsen.



Als u moet wachten op een andere kiestoon of signaal op een punt in de kiesreeks, dan kunt u een pauze in het nummer invoegen door te drukken op **Redial/Pause (Herkies/Pauze)**.

MFC-L2860DWE/MFC-L2860DW/MFC-L2862DW/MFC-L2922DW

1. Druk op  [(Fax)] > [Adresboek].
2. Druk op **▲** of **▼** om het nummer van Brother 1 weer te geven.
3. Druk op het nummer.
4. Druk op [Toepassen].
5. Druk op [Opties].
6. Druk op **▲** of **▼** om de optie [Adresboek] weer te geven en druk er vervolgens op.

-
7. Druk op [OK].
 8. Druk op ▲ of ▼ om het nummer van Brother 2 weer te geven.
 9. Druk op het nummer.
 10. Druk op [Toepassen].
 11. Druk op [Fax start].

Het apparaat kiest '01632-960555'.

Om een nummer tijdelijk te wijzigen, kunt u een deel van het nummer vervangen door het met behulp van de LCD in te drukken. Om bijvoorbeeld het nummer te wijzigen naar '01632-960556', kunt u het nummer (Brother 1: 01632) invoeren met behulp van het adresboek, daarna op [Toepassen] drukken en vervolgens 960556 invoeren via de LCD.



Als u moet wachten op een andere keestoon of signaal op een punt in de kiesreeks, dan kunt u een pauze in het nummer invoegen door te drukken op [Pauze].



Verwante informatie

- [Voicehandelingen en faxnummers](#)
-

Telefoondiensten en externe apparaten

Gerelateerde modellen: MFC-L2802DN/MFC-L2800DW/MFC-L2802DW/MFC-L2827DWXL/MFC-L2827DW/MFC-L2835DW/MFC-L2860DWE/MFC-L2860DW/MFC-L2862DW/MFC-L2922DW

- [Nummerweergave](#)
- [Het type telefoonlijn instellen](#)
- [Extern antwoordapparaat](#)
- [Externe en tweede toestellen](#)
- [Aansluiting op meerdere lijnen \(PBX\)](#)

Nummerweergave

Gerelateerde modellen: MFC-L2802DN/MFC-L2800DW/MFC-L2802DW/MFC-L2827DWXL/MFC-L2827DW/MFC-L2835DW/MFC-L2860DWE/MFC-L2860DW/MFC-L2862DW/MFC-L2922DW

Met behulp van de functie Nummerweergave kunt u de abonnementservice van Nummerweergave gebruiken die veel plaatselijke telefoonbedrijven bieden. Deze service geeft het telefoonnummer (of naam, wanneer deze beschikbaar is) van de beller weer wanneer de telefoon gaat.

- Het bericht [ID onbekend] betekent dat de oproep van buiten het gebied van de nummerweergaveservice komt.
- Het [Privénummer]-bericht betekent dat de oproep van buiten het servicegebied voor nummerweergave afkomstig is.

Neem contact op met uw telefoonbedrijf voor meer informatie.

Wanneer u een oproep beantwoordt, verdwijnt de nummerweergave-informatie van het LCD-scherm en wordt deze bewaard in het geheugen van de nummerweergave.

Bekijk de lijst of selecteer een nummer en voeg het toe aan het adresboek (de snelkies- of eéntoetsnummers bij sommige modellen) of wis het uit de geschiedenis.

U kunt een lijst afdrukken met informatie over de oproepen die uw apparaat heeft ontvangen.



- Deze functie is in sommige landen niet beschikbaar.
- De service Nummerweergave verschilt per telefoonbedrijf. Neem contact op met uw plaatselijk telefoonbedrijf om meer te weten te komen over de dienst die in uw gebied beschikbaar is.



Verwante informatie

- [Telefoondiensten en externe apparaten](#)
 - [De nummerweergave op Aan zetten](#)

De nummerweergave op Aan zetten

Gerelateerde modellen: MFC-L2802DN/MFC-L2800DW/MFC-L2802DW/MFC-L2827DWXL/MFC-L2827DW/MFC-L2835DW/MFC-L2860DWE/MFC-L2860DW/MFC-L2862DW/MFC-L2922DW

Als u op de dienst Nummerweergave op uw telefoonlijn bent geabonneerd, zet u nummerweergave op Aan om het nummer van de beller op de LCD weer te geven wanneer u wordt gebeld.

>> [MFC-L2802DN/MFC-L2800DW/MFC-L2802DW/MFC-L2827DWXL/MFC-L2827DW/MFC-L2835DW](#)

>> [MFC-L2860DWE/MFC-L2860DW/MFC-L2862DW/MFC-L2922DW](#)

MFC-L2802DN/MFC-L2800DW/MFC-L2802DW/MFC-L2827DWXL/MFC-L2827DW/MFC-L2835DW



1. Druk op **Menu**.
2. Druk op **▲** of **▼** om de optie [Fax] weer te geven en druk vervolgens op **OK**.
3. Druk op **▲** of **▼** om de optie [Diversen] weer te geven en druk vervolgens op **OK**.
4. Druk op **▲** of **▼** om de optie [Beller ID] weer te geven en druk vervolgens op **OK**.
5. Druk op **▲** of **▼** om de optie [Aan] (of [Uit]) weer te geven en druk vervolgens op **OK**.



- Om de nummerweergave op de LCD te bekijken, selecteert u in deze stap de optie [Scherm#].
- Om de lijst voor nummerweergave af te drukken, selecteert u in deze stap de optie [Afdrukrapport].

6. Druk op **Stop/Exit (Stop/Eindigen)**.

MFC-L2860DWE/MFC-L2860DW/MFC-L2862DW/MFC-L2922DW

1. Druk op  [Instell.] > [Alle instell.] > [Fax] > [Diversen] > [Beller ID].
2. Druk op [Aan] (of [Uit]).
3. Druk op .



Verwante informatie

- [Nummerweergave](#)

Het type telefoonlijn instellen

Gerelateerde modellen: MFC-L2802DN/MFC-L2800DW/MFC-L2802DW/MFC-L2827DWXL/MFC-L2827DW/MFC-L2835DW/MFC-L2860DWE/MFC-L2860DW/MFC-L2862DW/MFC-L2922DW

Als u het apparaat aansluit op een lijn met PBX of ISDN voor het verzenden en ontvangen van faxen, moet u het type telefoonlijn selecteren dat overeenstemt met de functie van uw lijn.

>> [MFC-L2802DN/MFC-L2800DW/MFC-L2802DW/MFC-L2827DWXL/MFC-L2827DW/MFC-L2835DW](#)

>> [MFC-L2860DWE/MFC-L2860DW/MFC-L2862DW/MFC-L2922DW](#)

MFC-L2802DN/MFC-L2800DW/MFC-L2802DW/MFC-L2827DWXL/MFC-L2827DW/MFC-L2835DW

1. Druk op **Menu**.
2. Druk op ▲ of ▼ om de optie [Stand. instel.] weer te geven en druk vervolgens op **OK**.
3. Druk op ▲ of ▼ om de optie [Tel lijn inst] weer te geven en druk vervolgens op **OK**.
4. Druk op ▲ of ▼ om de optie [Normaal], [PBX] of [ISDN] weer te geven en druk vervolgens op **OK**.
5. Als u [PBX] selecteerde, voert u een van de volgende zaken uit:
 - Als u het huidige voorvoegselnummer wilt wijzigen, drukt u op ▲.
Voer het voorvoegselnummer (maximaal 5 cijfers) in via de kiestoetsen en druk vervolgens op **OK**.
Druk op ▲ of ▼ om de optie [Aan] of [Altijd] weer te geven en druk vervolgens op **OK**.
 - Als u het huidige voorvoegselnummer niet wilt wijzigen, drukt u op ▲ en vervolgens op **OK**.
Druk op ▲ of ▼ om de optie [Aan] of [Altijd] weer te geven en druk vervolgens op **OK**.



- Gebruik de cijfers 0 tot en met 9, #, * en ! voor het voorvoegselnummer. (Druk op **Tel/R** om "!" weer te geven.)
- Als u [Aan] selecteert, kiest het apparaat alleen een voorvoegselnummer voor het faxnummer wanneer u op **Tel/R** drukt.
- Als u [Altijd] selecteert, kiest het apparaat altijd een voorvoegselnummer voor het faxnummer.

6. Druk op **Stop/Exit (Stop/Eindigen)**.

MFC-L2860DWE/MFC-L2860DW/MFC-L2862DW/MFC-L2922DW

1. Druk op  [Instell.] > [Alle instell.] > [Stand. instel.] > [Tel lijn inst].
2. Druk op [Normaal], [PBX] of [ISDN].
3. Als u [PBX] hebt geselecteerd, voert u de volgende stappen uit:
 - a. Druk op [Aan] of [Altijd].



- Als u [Aan] selecteert, kiest het apparaat alleen een voorvoegselnummer voor het faxnummer wanneer u op [R] drukt.
- Als u [Altijd] selecteert, kiest het apparaat altijd een voorvoegselnummer voor het faxnummer.

- b. Druk op [Buitenlijn].
- c. Voer het voorvoegselnummer in met behulp van de LCD en druk vervolgens op [OK].



U kunt de cijfers 0 tot en met 9, #, * en ! gebruiken. U kunt ! niet met andere cijfers of tekens gebruiken.

4. Druk op .



Verwante informatie

- Telefoondiensten en externe apparaten
 - PBX en TRANSFER
-

PBX en TRANSFER

Gerelateerde modellen: MFC-L2802DN/MFC-L2800DW/MFC-L2802DW/MFC-L2827DWXL/MFC-L2827DW/MFC-L2835DW/MFC-L2860DWE/MFC-L2860DW/MFC-L2862DW/MFC-L2922DW

De standaardinstelling van [Tel lijn inst] op het apparaat is [Normaal], zodat u het apparaat op een standaard openbaar telefoonnetwerk (PSTN) kunt aansluiten. De meeste kantoren gebruiken echter een centraal telefoonsysteem oftewel een Private Branch Exchange (PBX). Uw apparaat kan op de meeste PBX-telefoonsystemen worden aangesloten. De oproepfunctie van het apparaat ondersteunt alleen TBR (Timed Break Recall). TBR werkt met de meeste PBX-systemen, zodat u toegang krijgt tot een buitenlijn of gesprekken naar een andere lijn kunt doorverbinden.. Om deze functie te gebruiken, drukt u op de knop in de tabel.

Toepasselijke modellen	Om de oproepfunctie van het apparaat te gebruiken
MFC-L2802DN/MFC-L2800DW/MFC-L2802DW/MFC-L2827DWXL/MFC-L2827DW/MFC-L2835DW	Tel/R
MFC-L2860DWE/MFC-L2860DW/MFC-L2862DW/MFC-L2922DW	R



Wijs een telefoonnummer toe aan de knop die in het adresboek is opgeslagen (voor sommige modellen snelkoppeling of snelkiezen). Wanneer u het adresboeknummer programmeert (Snelkoppelingsnummer en Snelkiesnummer bij sommige modellen), drukt u eerst op de knop (het LCD-scherm geeft '!' weer) en voert u vervolgens het telefoonnummer in. Zo hoeft u niet elke keer op de knop te drukken voordat u uit het adresboek kiest (Snelkoppeling of Snelkiezen). Uw type telefoonlijn moet op het apparaat op PBX zijn ingesteld om deze functie te gebruiken.



Verwante informatie

- [Het type telefoonlijn instellen](#)

Extern antwoordapparaat

Gerelateerde modellen: MFC-L2802DN/MFC-L2800DW/MFC-L2802DW/MFC-L2827DWXL/MFC-L2827DW/MFC-L2835DW/MFC-L2860DWE/MFC-L2860DW/MFC-L2862DW/MFC-L2922DW

U kunt een extern antwoordapparaat op dezelfde lijn als uw apparaat aansluiten. Als uw antwoordapparaat een oproep beantwoordt, 'luistert' het apparaat naar de faxtonen van het verzendende faxapparaat. Als faxtonen worden waargenomen, neemt het apparaat de oproep over en wordt de fax ontvangen. Als er geen faxtonen worden waargenomen, wordt de beller met uw antwoordapparaat verbonden en wordt [Telefoon] op het LCD-scherm weergegeven.

Het externe antwoordapparaat moet binnen vier beltonen antwoorden (we raden aan om dit op twee beltonen in te stellen). Dit komt omdat uw apparaat de faxtonen niet kan horen tot het externe antwoordapparaat de oproep heeft beantwoord. Het verzendende apparaat gaat nog acht tot tien seconden door met het zenden van faxtonen. U kunt beter niet de bespaarstand op uw externe antwoordapparaat gebruiken als dit is ingesteld op meer dan vier belsignalen om geactiveerd te worden.

(voor Nederland)

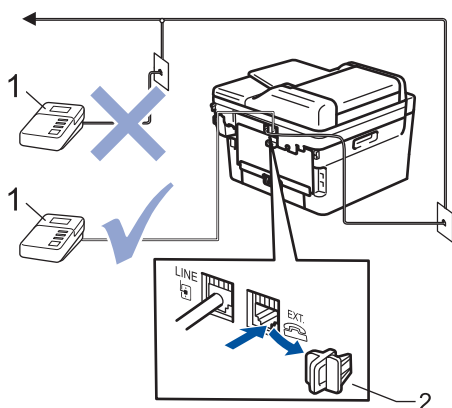

(voor België)

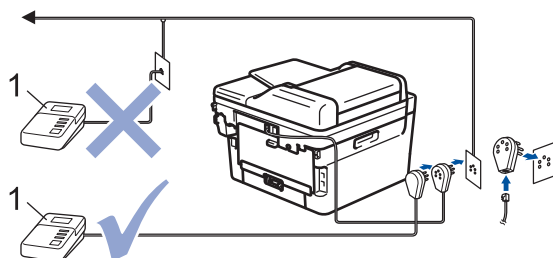

- 1 Antwoordapparaat
- 2 Beschermkap

BELANGRIJK

Sluit een antwoordapparaat **NOOIT** op een andere plaats op dezelfde telefoonlijn aan.



Als u problemen hebt met het ontvangen van faxen, stelt u op uw externe antwoordapparaat een lagere waarde voor de belvertraging in.



Verwante informatie

- [Telefoondiensten en externe apparaten](#)
 - [Een extern antwoordapparaat aansluiten](#)
 - [Een uitgaand bericht \(OGM\) op uw externe antwoordapparaat opnemen](#)

Een extern antwoordapparaat aansluiten

Gerelateerde modellen: MFC-L2802DN/MFC-L2800DW/MFC-L2802DW/MFC-L2827DWXL/MFC-L2827DW/MFC-L2835DW/MFC-L2860DWE/MFC-L2860DW/MFC-L2862DW/MFC-L2922DW

1. Stel uw externe antwoordapparaat in op het laagste aantal belsignalen dat is toegestaan. Neem contact op met uw telefoonbedrijf voor meer informatie. (De instelling voor de belvertraging van het apparaat is niet van toepassing.)
2. Neem een uitgaand bericht op uw externe antwoordapparaat op.
3. Stel het antwoordapparaat in om oproepen aan te nemen.
4. Stel de ontvangstmodus op uw apparaat in op [Ext. TEL/ANT].



Verwante informatie

- [Extern antwoordapparaat](#)

Een uitgaand bericht (OGM) op uw externe antwoordapparaat opnemen

Gerelateerde modellen: MFC-L2802DN/MFC-L2800DW/MFC-L2802DW/MFC-L2827DWXL/MFC-L2827DW/MFC-L2835DW/MFC-L2860DWE/MFC-L2860DW/MFC-L2862DW/MFC-L2922DW

1. Neem vijf seconden stilte op aan het begin van uw bericht. Dit geeft uw apparaat de tijd om te luisteren naar faxtonen.
2. Wij adviseren u het bericht te beperken tot 20 seconden.
3. Beëindig uw bericht van 20 seconden met uw code voor activeren op afstand voor wie mogelijk handmatig faxen wil verzenden. Bijvoorbeeld: "Spreek na de pieptoon een boodschap in of druk op *51 en Start om een fax te versturen."

OPMERKING

We adviseren om aan het begin van uw uitgaande bericht eerst een stilte van vijf seconden op te nemen zodat faxtonen duidelijk door het apparaat kunnen worden waargenomen. U kunt proberen deze pauze weg te laten, maar als uw apparaat problemen heeft om faxen te ontvangen, moet u de OGM opnieuw opnemen en deze pauze invoegen.



Verwante informatie

- [Extern antwoordapparaat](#)

Externe en tweede toestellen

Gerelateerde modellen: MFC-L2802DN/MFC-L2800DW/MFC-L2802DW/MFC-L2827DWXL/MFC-L2827DW/MFC-L2835DW/MFC-L2860DWE/MFC-L2860DW/MFC-L2862DW/MFC-L2922DW

- Een extern of tweede toestel aansluiten
- Bediening vanaf externe en tweede toestellen
- Als u een draadloos extern toestel van een andere fabrikant gebruikt
- De afstandsbedieningscodes gebruiken

Een extern of tweede toestel aansluiten

Gerelateerde modellen: MFC-L2802DN/MFC-L2800DW/MFC-L2802DW/MFC-L2827DWXL/MFC-L2827DW/MFC-L2835DW/MFC-L2860DWE/MFC-L2860DW/MFC-L2862DW/MFC-L2922DW

U kunt een afzonderlijke telefoon op uw apparaat aansluiten zoals in onderstaande diagram getoond.

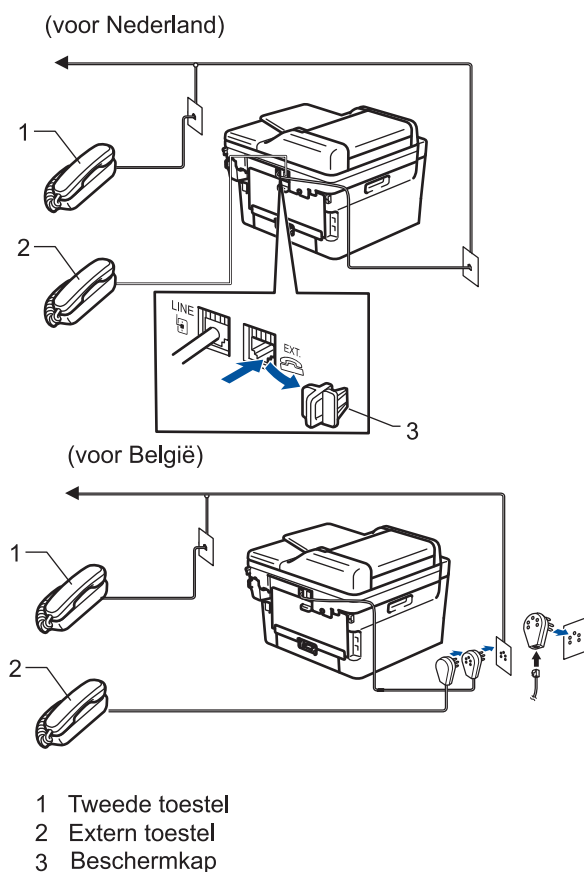

Sluit de externe telefoon aan met een kabel van maximaal drie meter.



Verwante informatie

- [Externe en tweede toestellen](#)

Bediening vanaf externe en tweede toestellen

Gerelateerde modellen: MFC-L2802DN/MFC-L2800DW/MFC-L2802DW/MFC-L2827DWXL/MFC-L2827DW/MFC-L2835DW/MFC-L2860DWE/MFC-L2860DW/MFC-L2862DW/MFC-L2922DW

Als u een faxoproep op een tweede toestel of externe telefoon beantwoordt, kunt u uw apparaat de oproep doen ontvangen door de code voor activeren op afstand te gebruiken. Als u op de code voor activeren op afstand ***51** drukt, begint het apparaat met het ontvangen van de fax.

Als het apparaat een telefoonoproep beantwoordt en een dubbel belsignaal laat horen zodat u kunt overnemen, kunt u de oproep beantwoorden op een tweede toestel door op de code voor deactiveren op afstand te drukken **#51** te drukken.

Als u een oproep beantwoordt en er zich niemand op de lijn bevindt:

U ontvangt een handmatige fax.

Druk op ***51** en wacht op het getjirp of tot de LCD [Ontvangst] weergeeft en hang vervolgens op.



U kunt ook de functie Fax waarnemen gebruiken zodat uw apparaat automatisch de oproep beantwoordt.



Verwante informatie

- [Externe en tweede toestellen](#)

[Home](#) > [Fax](#) > [Telefoondiensten en externe apparaten](#) > [Externe en tweede toestellen](#) > Als u een draadloos extern toestel van een andere fabrikant gebruikt

Als u een draadloos extern toestel van een andere fabrikant gebruikt

Gerelateerde modellen: MFC-L2802DN/MFC-L2800DW/MFC-L2802DW/MFC-L2827DWXL/MFC-L2827DW/MFC-L2835DW/MFC-L2860DWE/MFC-L2860DW/MFC-L2862DW/MFC-L2922DW

Als uw draadloze telefoon (niet Brother) verbonden is met het telefoonsnoer en u de draadloze handset vaak ergens anders mee naartoe neemt, is het eenvoudiger oproepen te beantwoorden tijdens de belvertraging.

Als u het apparaat eerst laat antwoorden, moet u naar het apparaat gaan zodat u op [Ophalen] of **Tel/R** kunt drukken om de oproep naar de draadloze handset door over te brengen.



Verwante informatie

- [Externe en tweede toestellen](#)
-

De afstandsbedieningscodes gebruiken

Gerelateerde modellen: MFC-L2802DN/MFC-L2800DW/MFC-L2802DW/MFC-L2827DWXL/MFC-L2827DW/MFC-L2835DW/MFC-L2860DWE/MFC-L2860DW/MFC-L2862DW/MFC-L2922DW

Code voor activeren op afstand

Als u een faxoproep beantwoordt op een tweede of extern toestel, kunt u de oproep doorverbinden naar het apparaat door het intoetsen van de code voor activeren op afstand ***51**. Wacht tot u de tjrpende geluiden hoort en leg vervolgens de hoorn op de haak.

Als u een faxoproep op de externe telefoon beantwoordt, kunt u het apparaat opdragen om de fax te ontvangen door op de knoppen in de volgende tabel te drukken:

Relevante modellen	Om het apparaat op te dragen een fax te ontvangen
MFC-L2802DN/MFC-L2800DW/MFC-L2802DW/MFC-L2827DWXL/MFC-L2827DW/MFC-L2835DW	Start en vervolgens ▼
MFC-L2860DWE/MFC-L2860DW/MFC-L2862DW/MFC-L2922DW	Fax Start en vervolgens Ontvangen

Code voor deactiveren op afstand

Als u een telefoonoproep ontvangt en het apparaat zich in F/T-modus bevindt, laat het na de initiële belvertraging de F/T-beltoon (snel dubbel belsignaal) horen. Als u de oproep aanneemt op een tweede toestel, kunt u het dubbele belsignaal uitschakelen door te drukken op **#51** (zorg ervoor dat u hierop drukt tussen de belsignalen in).

Als het apparaat een telefoonoproep beantwoordt en een snel dubbel belsignaal laat horen zodat u kunt overnemen, kunt u de oproep beantwoorden op de externe telefoon door op de knop in de volgende tabel te drukken:

Relevante modellen	Een telefoonoproep beantwoorden
MFC-L2802DN/MFC-L2800DW/MFC-L2802DW/MFC-L2827DWXL/MFC-L2827DW/MFC-L2835DW	Telefoon/Intern (Tel/R)
MFC-L2860DWE/MFC-L2860DW/MFC-L2862DW/MFC-L2922DW	Ophalen



Verwante informatie

- [Externe en tweede toestellen](#)
 - [De codes voor afstandsbediening wijzigen](#)

De codes voor afstandsbediening wijzigen

Gerelateerde modellen: MFC-L2802DN/MFC-L2800DW/MFC-L2802DW/MFC-L2827DWXL/MFC-L2827DW/MFC-L2835DW/MFC-L2860DWE/MFC-L2860DW/MFC-L2862DW/MFC-L2922DW

De vooraf ingestelde code voor activering op afstand is *51. De vooraf ingestelde code voor deactiveren op afstand is #51. Wanneer de verbinding iedere keer wordt verbroken wanneer u probeert om vanaf een ander toestel toegang te krijgen tot uw externe antwoordapparaat, is het raadzaam om de driecijferige code te wijzigen in een ander driecijferige code met de cijfers 0-9, * of #.

>> [MFC-L2802DN/MFC-L2800DW/MFC-L2802DW/MFC-L2827DWXL/MFC-L2827DW/MFC-L2835DW](#)

>> [MFC-L2860DWE/MFC-L2860DW/MFC-L2862DW/MFC-L2922DW](#)

MFC-L2802DN/MFC-L2800DW/MFC-L2802DW/MFC-L2827DWXL/MFC-L2827DW/MFC-L2835DW



1. Druk op  (Fax).
2. Druk op **Menu**.
3. Druk op ▲ of ▼ om de optie [Fax] weer te geven en druk vervolgens op **OK**.
4. Druk op ▲ of ▼ om de optie [Ontvangstmenu] weer te geven en druk vervolgens op **OK**.
5. Druk op ▲ of ▼ om de optie [Act.Op Afst.] weer te geven en druk vervolgens op **OK**.
6. Druk op ▲ of ▼ om de optie [Aan] weer te geven en druk vervolgens op **OK**.



Om de afstandsbedieningscodes uit te schakelen, selecteert u de optie [Uit].

7. Voer de nieuwe code voor activeren op afstand in en druk vervolgens op **OK**.
8. Voer de nieuwe code voor deactiveren op afstand in en druk vervolgens op **OK**.
9. Druk op **Stop/Exit (Stop/Eindigen)**.

MFC-L2860DWE/MFC-L2860DW/MFC-L2862DW/MFC-L2922DW

1. Druk op  [Instell.] > [Alle instell.] > [Fax] > [Ontvangstmenu] > [Act.Op Afst.].
2. Voer een van de volgende handelingen uit:
 - Als u de code voor activeren op afstand wilt wijzigen, drukt u op [Afstandscode]. Voer de nieuwe code in en druk vervolgens op [OK].
 - Als u de code voor deactiveren op afstand wilt wijzigen, drukt u op [Deactiveren]. Voer de nieuwe code in en druk vervolgens op [OK].
 - Als u de codes niet wilt wijzigen, gaat u naar de volgende stap.
 - Om de afstandsbedieningscodes uit te schakelen (of in te schakelen), drukt u op [Act.Op Afst.] en drukt u vervolgens op [Uit] (of [Aan]).
3. Druk op .



Verwante informatie

- [De afstandsbedieningscodes gebruiken](#)

Aansluiting op meerdere lijnen (PBX)

Gerelateerde modellen: MFC-L2802DN/MFC-L2800DW/MFC-L2802DW/MFC-L2827DWXL/MFC-L2827DW/MFC-L2835DW/MFC-L2860DWE/MFC-L2860DW/MFC-L2862DW/MFC-L2922DW

Wij raden u aan om contact op te nemen met het bedrijf dat uw PBX heeft geïnstalleerd om uw apparaat aan te sluiten. Wanneer u beschikt over een systeem met meerdere lijnen, raden wij u aan om de installateur te vragen om het apparaat op de laatste lijn van het systeem aan te sluiten. Zo wordt voorkomen dat het apparaat wordt geactiveerd wanneer het systeem telefoonoproepen ontvangt. Als alle inkomende oproepen worden beantwoord door een telefonist(e), raden we aan om de ontvangstmodus in te stellen op [Handmatig].

Wij kunnen niet garanderen dat uw apparaat onder alle omstandigheden naar behoren werkt als deze is aangesloten op een PBX. Neem bij problemen met het verzenden of ontvangen van faxen eerst contact op met het bedrijf dat uw centrale verzorgt.



Verwante informatie

- [Telefoondiensten en externe apparaten](#)

Faxrapporten

Gerelateerde modellen: MFC-L2802DN/MFC-L2800DW/MFC-L2802DW/MFC-L2827DWXL/MFC-L2827DW/
MFC-L2835DW/MFC-L2860DWE/MFC-L2860DW/MFC-L2862DW/MFC-L2922DW

- [Een verzendrapport afdrukken](#)
- [Een faxjournaal afdrukken](#)

Een verzendrapport afdrukken

Gerelateerde modellen: MFC-L2802DN/MFC-L2800DW/MFC-L2802DW/MFC-L2827DWXL/MFC-L2827DW/MFC-L2835DW/MFC-L2860DWE/MFC-L2860DW/MFC-L2862DW/MFC-L2922DW

U kunt het verzendrapport gebruiken als bewijs dat u een fax hebt verzonden. Dit rapport vermeldt de naam of faxnummer van de partij, de tijd en datum van de transmissie, de duur van de transmissie, het aantal verzonden pagina's en of de transmissie wel of niet is gelukt.

Voor het verzendrapport zijn verschillende instellingen mogelijk:

Aan	Druk een rapport af na elke fax die u verzendt.
Aan (+afb.)	Drukt een rapport af na elke verzonden fax. Een gedeelte van de eerste pagina van de fax wordt op het rapport weergegeven.
Alleen fout	Drukt een rapport af als uw fax niet succesvol is wegens een transmissiefout.
Alleen fout (+afbeelding)	Drukt een rapport af als uw fax niet succesvol is wegens een transmissiefout. Een deel van de eerste pagina van de fax verschijnt op het rapport.
Uit	Uw apparaat drukt geen rapporten af na het verzenden van faxen.



>> [MFC-L2802DN/MFC-L2800DW/MFC-L2802DW/MFC-L2827DWXL/MFC-L2827DW/MFC-L2835DW](#)

>> [MFC-L2860DWE/MFC-L2860DW/MFC-L2862DW/MFC-L2922DW](#)

MFC-L2802DN/MFC-L2800DW/MFC-L2802DW/MFC-L2827DWXL/MFC-L2827DW/MFC-L2835DW

1. Druk op **Menu**.
2. Druk op **▲** of **▼** om de optie [Fax] weer te geven en druk vervolgens op **OK**.
3. Druk op **▲** of **▼** om de optie [Kies rapport] weer te geven en druk vervolgens op **OK**.
4. Druk op **▲** of **▼** om de optie [Verzendrapp.] weer te geven en druk vervolgens op **OK**.
5. Druk op **▲** of **▼** om de optie [Alleen fout], [AlleenFout+Afb.], [Uit], [Aan] of [Aan (+afb.)] weer te geven en druk vervolgens op **OK**.
6. Druk op **Stop/Exit (Stop/Eindigen)**.

MFC-L2860DWE/MFC-L2860DW/MFC-L2862DW/MFC-L2922DW

1. Druk op  [Instell.] > [Alle instell.] > [Fax] > [Kies rapport] > [Verzendrapp.].
 2. Druk op **▲** of **▼** om de gewenste optie te selecteren.
Als u [Aan (+afb.)] of [Alleen fout (+afbeelding)] selecteert, verschijnt de afbeelding niet op het verzendrapport als Direct verzenden is ingesteld op [Aan].
 3. Druk op .
- Als de transmissie succesvol is, verschijnt OK naast RESULT op het verzendrapport. Als de transmissie niet succesvol is, verschijnt ERROR naast RESULT.

Verwante informatie

- [Faxrapporten](#)

Een faxjournaal afdrukken

Gerelateerde modellen: MFC-L2802DN/MFC-L2800DW/MFC-L2802DW/MFC-L2827DWXL/MFC-L2827DW/MFC-L2835DW/MFC-L2860DWE/MFC-L2860DW/MFC-L2862DW/MFC-L2922DW

U kunt het apparaat zo instellen dat er op vaste tijden een faxjournaal wordt afgedrukt (elke 50 faxen, elke 6, 12 of 24 uur, elke 2 of 7 dagen).

>> [MFC-L2802DN/MFC-L2800DW/MFC-L2802DW/MFC-L2827DWXL/MFC-L2827DW/MFC-L2835DW](#)

>> [MFC-L2860DWE/MFC-L2860DW/MFC-L2862DW/MFC-L2922DW](#)

MFC-L2802DN/MFC-L2800DW/MFC-L2802DW/MFC-L2827DWXL/MFC-L2827DW/MFC-L2835DW

1. Druk op **Menu**.
2. Druk op **▲** of **▼** om de optie [Fax] weer te geven en druk vervolgens op **OK**.
3. Druk op **▲** of **▼** om de optie [Kies rapport] weer te geven en druk vervolgens op **OK**.
4. Druk op **▲** of **▼** om de optie [Journaal tijd] weer te geven en druk vervolgens op **OK**.
5. Druk op **▲** of **▼** om de optie [Na 50 faxen], [Elke 6 uur], [Elke 12 uur], [Elke 24 uur], [Elke 2 dagen], [Elke 7 dagen] of [Uit] weer te geven en druk vervolgens op **OK**.
 - 6, 12, 24 uur, 2 of 7 dagen
Het apparaat drukt het rapport op het geselecteerde tijdstip af en wist vervolgens alle taken uit het geheugen. Als het geheugen van het apparaat vol raakt met 200 taken voordat de door u geselecteerde tijdstip is aangebroken, drukt het apparaat het rapport voortijdig af en wist hij vervolgens alle taken in het geheugen. Als u een extra rapport wenst voordat het normaalgezien wordt afgedrukt, kunt u het afdrukken zonder de taken uit het geheugen te wissen.
 - Elke 50 faxen
Het apparaat drukt het rapport af wanneer het apparaat 50 taken heeft opgeslagen.
6. Als u Elke 7 dagen koos, drukt u op **▲** of **▼** om de optie [Elke maandag], [Elke dinsdag], [Elke woensdag], [Elke donderdag], [Elke vrijdag], [Elke zaterdag] of [Elke zondag] weer te geven en drukt u vervolgens op **OK**.
7. Als u 6, 12, 24 uur, 2 of 7 dagen selecteerde, doet u het volgende om de tijd in te voeren om te starten met afdrukken:
 - Als u [12-uurklok] selecteerde in de instelling Datum&Tijd, voert u de tijd in 12-uurindeling in en drukt u vervolgens op **OK**.
Druk op **▲** of **▼** om de optie [AM] of [PM] weer te geven en druk vervolgens op **OK**.
 - Als u [24-uurklok] selecteerde in de instelling Datum&Tijd, voert u de tijd in 24-uurindeling in en drukt u vervolgens op **OK**.
(Bijvoorbeeld, voer 19:45 in voor 7:45 PM.)
8. Druk op **Stop/Exit (Stop/Eindigen)**.

MFC-L2860DWE/MFC-L2860DW/MFC-L2862DW/MFC-L2922DW

1. Druk op  [Instell.] > [Alle instell.] > [Fax] > [Kies rapport] > [Journaal tijd] > [Journaal tijd].
2. Druk op **▲** of **▼** om het gewenste interval te selecteren en druk er vervolgens op.
 - 6, 12, 24 uur, 2 of 7 dagen
Het apparaat drukt het rapport op het geselecteerde tijdstip af en wist vervolgens alle taken uit het geheugen. Als het geheugen van het apparaat vol raakt met 200 taken voordat de door u geselecteerde tijdstip is aangebroken, drukt het apparaat het rapport voortijdig af en wist hij vervolgens alle taken in het geheugen. Als u een extra rapport wenst voordat het normaalgezien wordt afgedrukt, kunt u het afdrukken zonder de taken uit het geheugen te wissen.

-
- Elke 50 faxen

Het apparaat drukt het rapport af wanneer het apparaat 50 taken heeft opgeslagen.

3. Als u 6, 12, 24 uur, 2 of 7 dagen selecteerde, drukt u op [Tijd] en voert u de tijd in met behulp van de LCD, en drukt u vervolgens op [OK].
4. Als u [Elke 7 dagen] selecteerde, drukt u op [Dag].
5. Druk op ▲ of ▼ om de optie [Elke maandag], [Elke dinsdag], [Elke woensdag], [Elke donderdag], [Elke vrijdag], [Elke zaterdag] of [Elke zondag] weer te geven en druk op de eerste dag van de aftelperiode van 7 dagen.
6. Druk op .



Verwante informatie

- [Faxrapporten](#)
-

PC-FAX

Gerelateerde modellen: MFC-L2802DN/MFC-L2800DW/MFC-L2802DW/MFC-L2827DWXL/MFC-L2827DW/MFC-L2835DW/MFC-L2860DWE/MFC-L2860DW/MFC-L2862DW/MFC-L2922DW

- [PC-FAX voor Windows](#)
- [PC-FAX voor Mac](#)

PC-FAX voor Windows

Gerelateerde modellen: MFC-L2802DN/MFC-L2800DW/MFC-L2802DW/MFC-L2827DWXL/MFC-L2827DW/MFC-L2835DW/MFC-L2860DWE/MFC-L2860DW/MFC-L2862DW/MFC-L2922DW

- [Overzicht van PC-FAX \(Windows\)](#)
- [Een fax verzenden met PC-FAX \(Windows\)](#)
- [Ontvang faxen op uw computer \(Windows\)](#)

Overzicht van PC-FAX (Windows)

Gerelateerde modellen: MFC-L2802DN/MFC-L2800DW/MFC-L2802DW/MFC-L2827DWXL/MFC-L2827DW/MFC-L2835DW/MFC-L2860DWE/MFC-L2860DW/MFC-L2862DW/MFC-L2922DW

Bespaar papier en tijd door faxen rechtstreeks vanaf uw computer te verzenden met Brother PC-FAX-software.

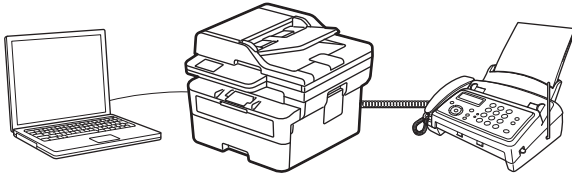

- [PC-FAX configureren \(Windows\)](#)
- [Uw adresboek van PC-Fax configureren \(Windows\)](#)

PC-FAX configureren (Windows)

Gerelateerde modellen: MFC-L2802DN/MFC-L2800DW/MFC-L2802DW/MFC-L2827DWXL/MFC-L2827DW/MFC-L2835DW/MFC-L2860DWE/MFC-L2860DW/MFC-L2862DW/MFC-L2922DW

Voordat u faxen met PC-FAX verzendt, personaliseert u de verzendopties in elk tabblad van het dialoogvenster **PC-FAX instelling**.

1. Start  (**Brother Utilities**), klik vervolgens op de vervolgkeuzelijst en selecteer uw modelnaam (indien nog niet geselecteerd).
2. Klik in de linkernavigatiebalk op **PC-FAX** en klik vervolgens op **Verzenden instellen**.

Het dialoogvenster **PC-FAX instelling** verschijnt.

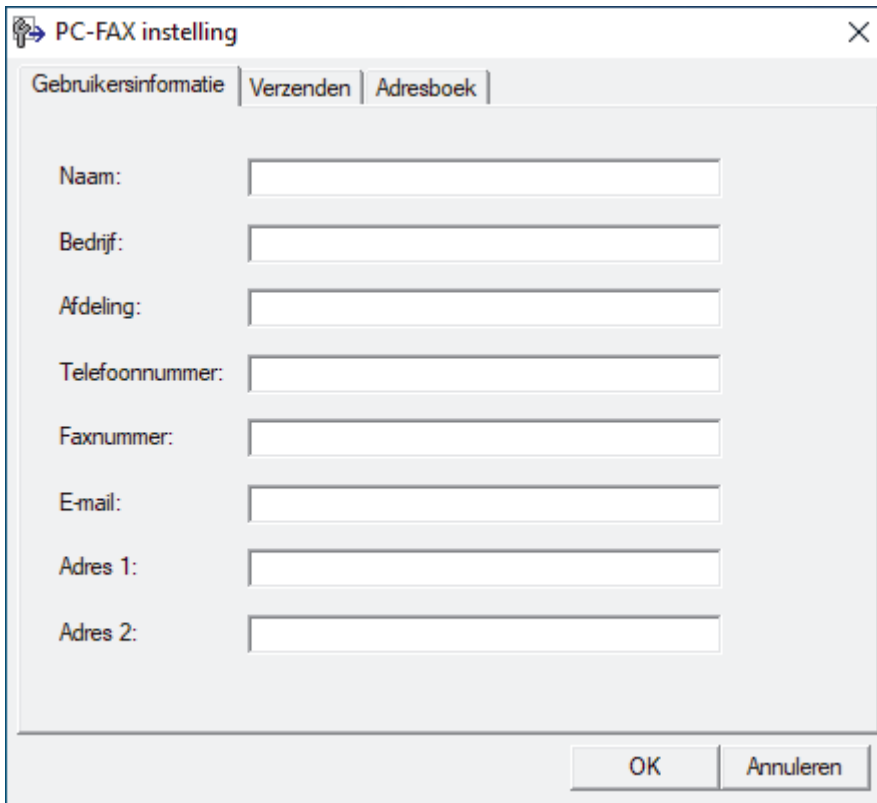

3. Voer een van de volgende handelingen uit:
 - Klik op het tabblad **Gebruikersinformatie** en selecteer vervolgens uw gebruikersinformatie in de velden.



Elke Microsoft-account kan over zijn eigen aangepaste **Gebruikersinformatie** scherm beschikken voor aangepaste kopteksten en voorbladen voor faxen.

- Klik op het tabblad **Verzenden** en voer vervolgens het nummer voor een buitenlijn (indien nodig) in het veld **Buitenlijn toegang** in. Vink het selectievakje **Kop opnemen** aan om de kopinformatie bij te voegen.
 - Klik op het tabblad **Adresboek** en selecteer vervolgens het adresboek dat u voor PC-FAX wilt gebruiken in de vervolgkeuzelijst **Adressenlijst selecteren**.
4. Klik op **OK**.



Verwante informatie

- [Overzicht van PC-FAX \(Windows\)](#)

Uw adresboek van PC-Fax configureren (Windows)

Gerelateerde modellen: MFC-L2802DN/MFC-L2800DW/MFC-L2802DW/MFC-L2827DWXL/MFC-L2827DW/MFC-L2835DW/MFC-L2860DWE/MFC-L2860DW/MFC-L2862DW/MFC-L2922DW

Voeg leden en groepen toe, bewerk en wis ze om het **Adresboek** te personaliseren.

- [Een naam aan PC-FAX-adresboek toevoegen \(Windows\)](#)
- [Een groep in uw PC-FAX-adresboek aanmaken \(Windows\)](#)
- [Namen of groepen bewerken in uw PC-FAX-adresboek \(Windows\)](#)
- [Een naam of groep uit uw PC-Fax-adresboek verwijderen \(Windows\)](#)
- [Uw PC-FAX-adresboek exporteren \(Windows\)](#)
- [Importeer informatie naar uw PC-FAX-adresboek \(Windows\)](#)

Een naam aan PC-FAX-adresboek toevoegen (Windows)

Gerelateerde modellen: MFC-L2802DN/MFC-L2800DW/MFC-L2802DW/MFC-L2827DWXL/MFC-L2827DW/MFC-L2835DW/MFC-L2860DWE/MFC-L2860DW/MFC-L2862DW/MFC-L2922DW

Voeg nieuwe mensen en hun faxinformatie toe aan het PC-Fax-adresboek als u een fax wilt verzenden met Brother PC-Fax-software.

1. Start  (**Brother Utilities**), klik vervolgens op de vervolgkeuzelijst en selecteer uw modelnaam (indien nog niet geselecteerd).
2. Klik in de linkernavigatiebalk op **PC-FAX** en klik vervolgens op **Adresboek (Versturen)**. Het dialoogvenster **Adresboek** verschijnt.

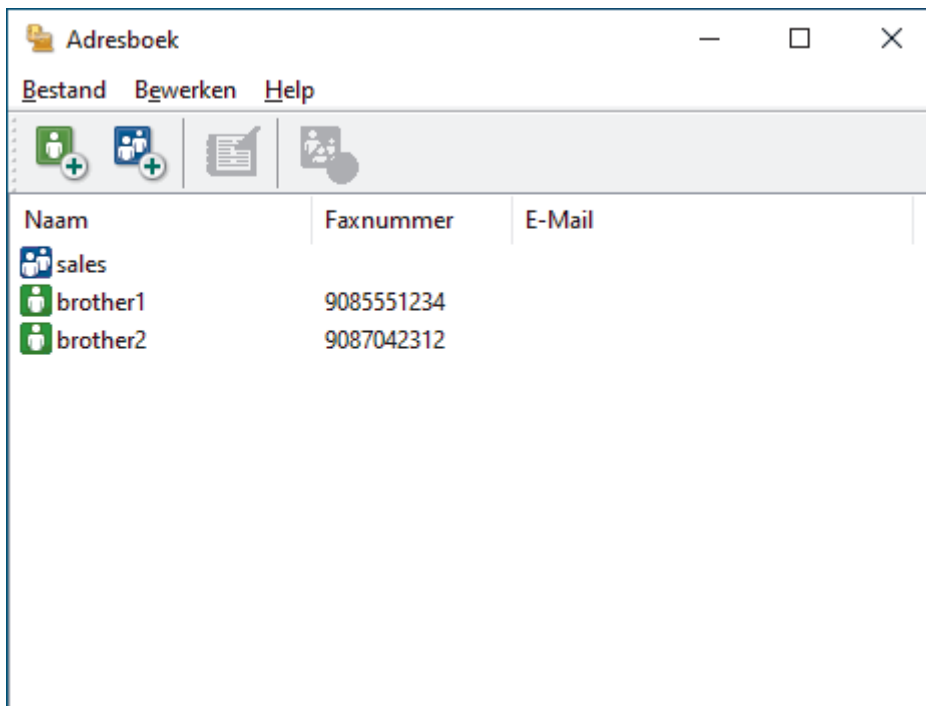

3. Klik op  om nieuwe leden toe te voegen. Het dialoogvenster **Adresboek Leden Setup** verschijnt.
4. Voer de informatie van het lid in de overeenstemmende velden in. Het veld **Naam** is vereist.
5. Klik op **OK**.

Verwante informatie

- [Uw adresboek van PC-Fax configureren \(Windows\)](#)

Een groep in uw PC-FAX-adresboek aanmaken (Windows)

Gerelateerde modellen: MFC-L2802DN/MFC-L2800DW/MFC-L2802DW/MFC-L2827DWXL/MFC-L2827DW/MFC-L2835DW/MFC-L2860DWE/MFC-L2860DW/MFC-L2862DW/MFC-L2922DW

Maak een groep aan om dezelfde PC-FAX naar diverse ontvangers tegelijk te groepsverzenden.

1. Start  (**Brother Utilities**), klik vervolgens op de vervolgkeuzelijst en selecteer uw modelnaam (indien nog niet geselecteerd).
2. Klik in de linkernavigatiebalk op **PC-FAX** en klik vervolgens op **Adresboek (Versturen)**. Het dialoogvenster **Adresboek** verschijnt.

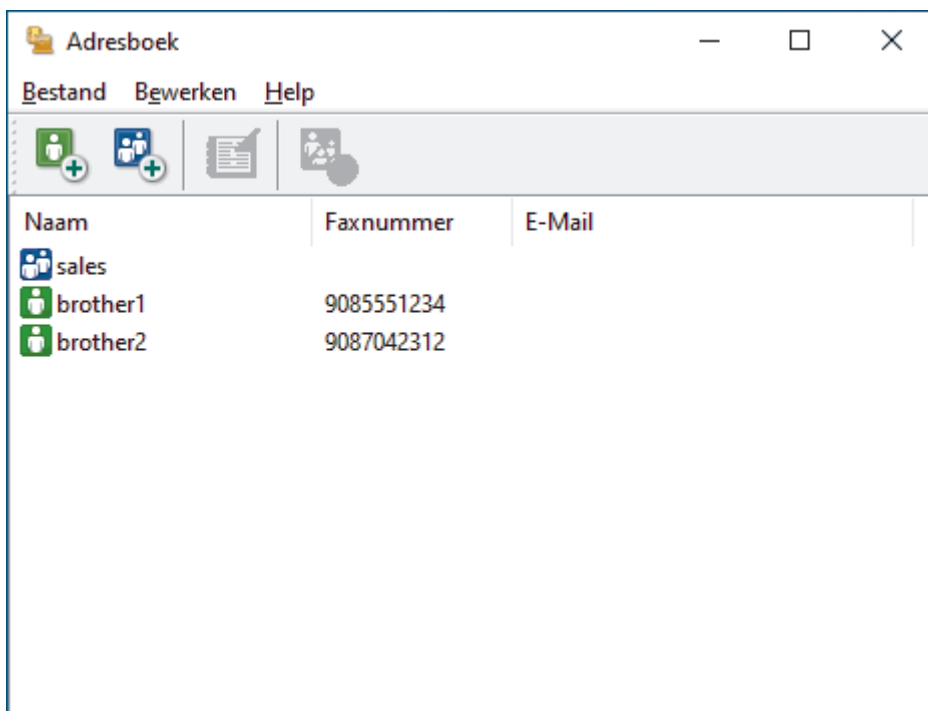

3. Klik op  om een nieuwe groep toe te voegen. Het dialoogvenster **Adresboek Groepen Setup** verschijnt.
4. Voer de naam van de nieuwe groep in het veld **Groepsnaam** in.
5. Selecteer in het veld **Beschikbare Namen** elke naam die u in de groep wilt opnemen en klik vervolgens op **Toevoegen >>**. Leden die aan de groep werden toegevoegd verschijnen in het vak **Groepsleden**.
6. Klik op **OK** wanneer u klaar bent.

 Elke groep kan maximaal 50 leden bevatten.

✓ Verwante informatie

- [Uw adresboek van PC-Fax configureren \(Windows\)](#)

Namen of groepen bewerken in uw PC-FAX-adresboek (Windows)

Gerelateerde modellen: MFC-L2802DN/MFC-L2800DW/MFC-L2802DW/MFC-L2827DWXL/MFC-L2827DW/MFC-L2835DW/MFC-L2860DWE/MFC-L2860DW/MFC-L2862DW/MFC-L2922DW

1. Start  (**Brother Utilities**), klik vervolgens op de vervolgkeuzelijst en selecteer uw modelnaam (indien nog niet geselecteerd).
2. Klik in de linkernavigatiebalk op **PC-FAX** en klik vervolgens op **Adresboek (Versturen)**. Het dialoogvenster **Adresboek** verschijnt.

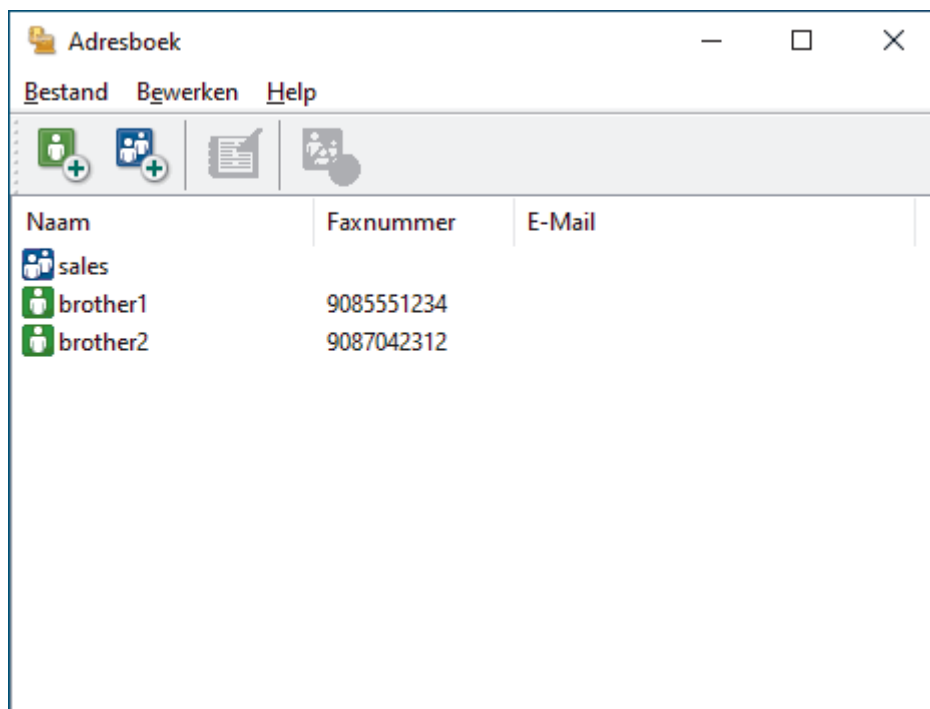

3. Selecteer het lid of de groep die u wilt bewerken.
4. Klik op  (**Eigenschap**).
5. Informatie van een lid of groep wijzigen.
6. Klik op **OK**.

Verwante informatie

- [Uw adresboek van PC-Fax configureren \(Windows\)](#)

Een naam of groep uit uw PC-Fax-adresboek verwijderen (Windows)

Gerelateerde modellen: MFC-L2802DN/MFC-L2800DW/MFC-L2802DW/MFC-L2827DWXL/MFC-L2827DW/MFC-L2835DW/MFC-L2860DWE/MFC-L2860DW/MFC-L2862DW/MFC-L2922DW

1. Start  (**Brother Utilities**), klik vervolgens op de vervolgkeuzelijst en selecteer uw modelnaam (indien nog niet geselecteerd).
2. Klik in de linkernavigatiebalk op **PC-FAX** en klik vervolgens op **Adresboek (Versturen)**. Het dialoogvenster **Adresboek** verschijnt.

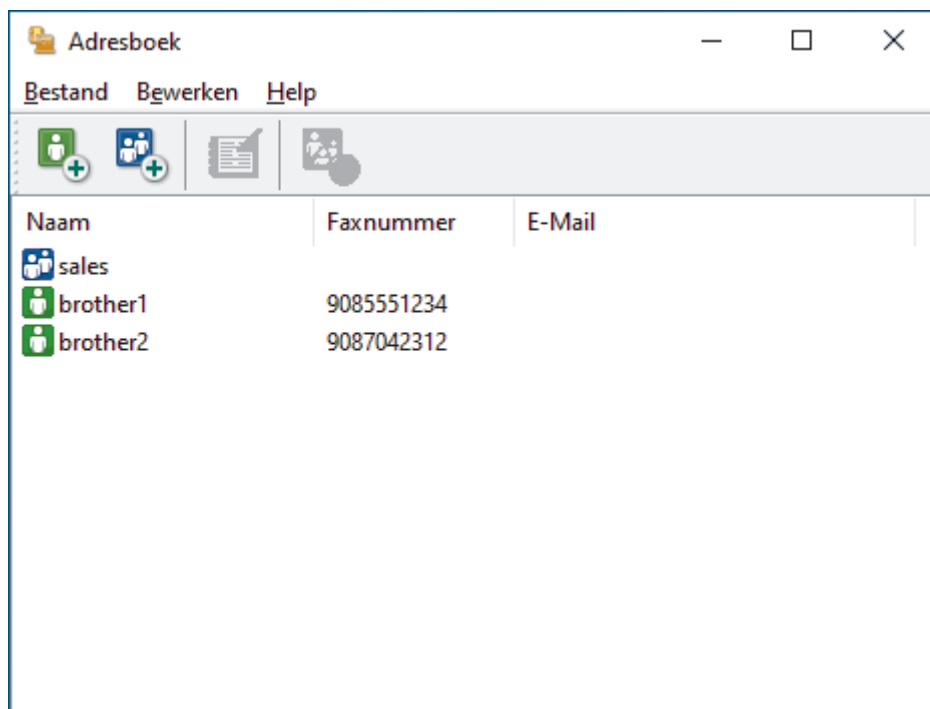

3. Selecteer het lid of de groep die u wilt wissen.
4. Klik op  (**Verwijder**).
5. Wanneer het dialoogvenster voor bevestiging verschijnt, klikt u op **OK**.

Verwante informatie

- [Uw adresboek van PC-Fax configureren \(Windows\)](#)

Uw PC-FAX-adresboek exporteren (Windows)

Gerelateerde modellen: MFC-L2802DN/MFC-L2800DW/MFC-L2802DW/MFC-L2827DWXL/MFC-L2827DW/MFC-L2835DW/MFC-L2860DWE/MFC-L2860DW/MFC-L2862DW/MFC-L2922DW

U kunt het adresboek exporteren als een ASCII-tekstbestand (*.csv) of een vCard (een elektronisch visitekaartje) en het op uw computer opslaan.

U kunt de groepsinstellingen niet exporteren wanneer u de gegevens van het **Adresboek** exporteert.

1. Start  (**Brother Utilities**), klik vervolgens op de vervolgkeuzelijst en selecteer uw modelnaam (indien nog niet geselecteerd).
2. Klik in de linkernavigatiebalk op **PC-FAX** en klik vervolgens op **Adresboek (Versturen)**. Het dialoogvenster **Adresboek** verschijnt.

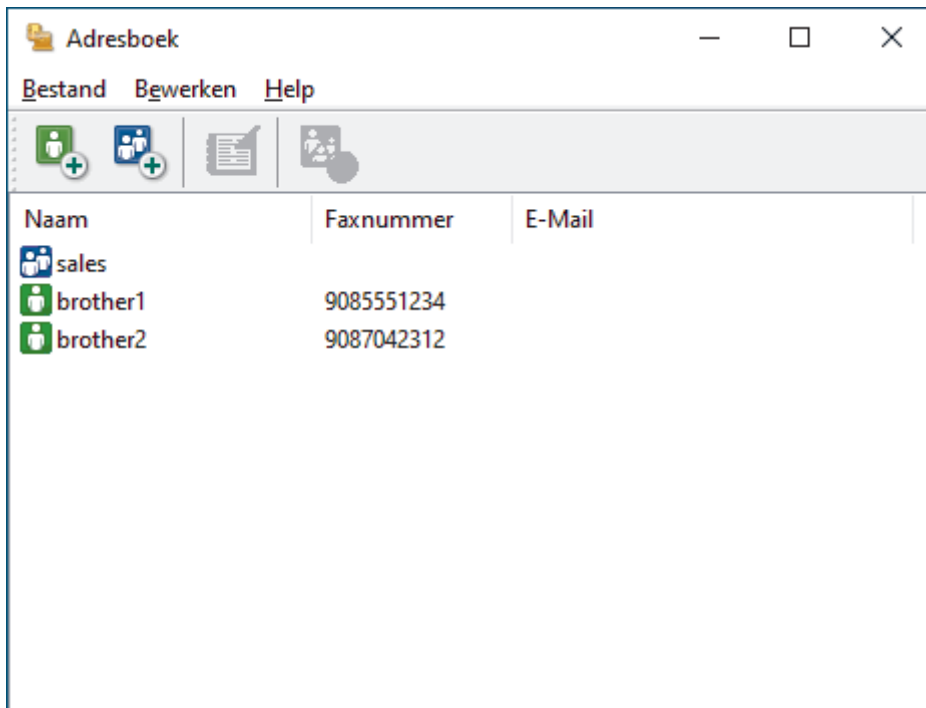

3. Klik op **Bestand > Exporteren**.
4. Selecteer een van de volgende opties:
 - **Tekst**
Het dialoogvenster **Selecteer Items** verschijnt. Ga naar de volgende stap.
 - **vCard**
U moet het lid selecteren dat u uit uw adresboek wilt exporteren voordat u deze optie selecteert. Blader naar de map waar u de vCard wilt opslaan, voer de naam van de vCard in het veld **Bestandsnaam** in en klik vervolgens op **Opslaan**.
5. Selecteer in het veld **Beschikbare items** de gegevens die u wilt exporteren en klik vervolgens op **Toevoegen >>**.



Selecteer en voeg de items toe in de volgorde waarin u ze in de lijst wilt zien.

6. Als u naar een ASCII-bestand exporteert, selecteert u onder het onderdeel **Deeltekens** de optie **Tab** of **Komma** om de gegevensvelden te scheiden.
7. Klik op **OK**.

-
8. Blader naar de map op uw computer waar u de gegevens wilt opslaan, voer de bestandsnaam in en klik vervolgens op **Opslaan**.



Verwante informatie

- [Uw adresboek van PC-Fax configureren \(Windows\)](#)
-

Importeer informatie naar uw PC-FAX-adresboek (Windows)

Gerelateerde modellen: MFC-L2802DN/MFC-L2800DW/MFC-L2802DW/MFC-L2827DWXL/MFC-L2827DW/MFC-L2835DW/MFC-L2860DWE/MFC-L2860DW/MFC-L2862DW/MFC-L2922DW

U kunt ASCII-tekstbestanden (*.csv) of vCards (elektronische visitekaartjes) importeren naar uw adresboek.

1. Start  (**Brother Utilities**), klik vervolgens op de vervolgkeuzelijst en selecteer uw modelnaam (indien nog niet geselecteerd).
2. Klik in de linkernavigatiebalk op **PC-FAX** en klik vervolgens op **Adresboek (Versturen)**.

Het dialoogvenster **Adresboek** verschijnt.

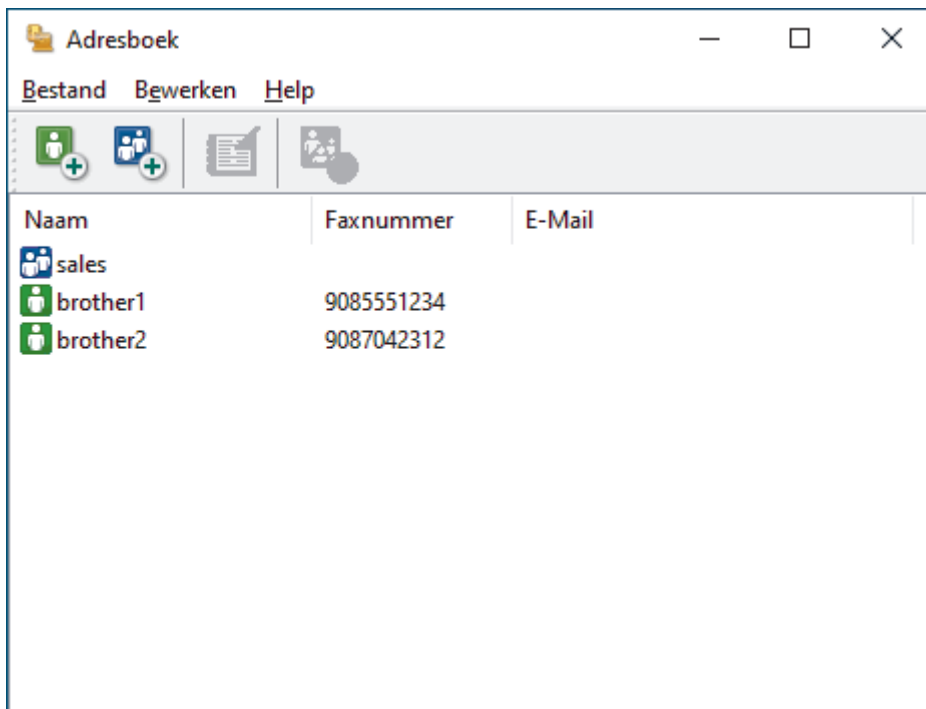

3. Klik op **Bestand > Importeren**.
4. Selecteer een van de volgende opties:
 - **Tekst**
Het dialoogvenster **Selecteer Items** verschijnt. Ga naar stap 5.
 - **vCard**
Ga naar stap 8.
5. Selecteer in het veld **Beschikbare items** de gegevens die u wilt importeren en klik vervolgens op **Toevoegen >>**.



U moet in de lijst **Beschikbare items** velden selecteren en toevoegen in dezelfde volgorde als waarin ze in het te importeren tekstbestand staan.

6. Als u een ASCII-bestand importeert, selecteert u onder het gedeelte **Deelteken** de optie **Tab** of **Komma** om de gegevensvelden te scheiden.
7. Klik op **OK**.
8. Blader naar de map waar u de gegevens wilt importeren, voer de bestandsnaam in en klik vervolgens op **Openen**.



Verwante informatie

- [Uw adresboek van PC-Fax configureren \(Windows\)](#)

Een fax verzenden met PC-FAX (Windows)

Gerelateerde modellen: MFC-L2802DN/MFC-L2800DW/MFC-L2802DW/MFC-L2827DWXL/MFC-L2827DW/MFC-L2835DW/MFC-L2860DWE/MFC-L2860DW/MFC-L2862DW/MFC-L2922DW

PC-FAX biedt alleen ondersteuning voor zwart-witfaxen. Er wordt altijd een zwart-witfax verzonden, zelfs als de oorspronkelijke gegevens in kleur zijn en het ontvangende faxapparaat kleurfaxen ondersteunt.

1. Maak een bestand op uw computer in een willekeurige applicatie.
2. Selecteer het afdrukcommando in uw toepassing.
3. Selecteer **Brother PC-FAX** als uw printer en voltooi dan uw afdrukhandeling.

Het dialoogvenster **BrotherPC-FAX** verschijnt.

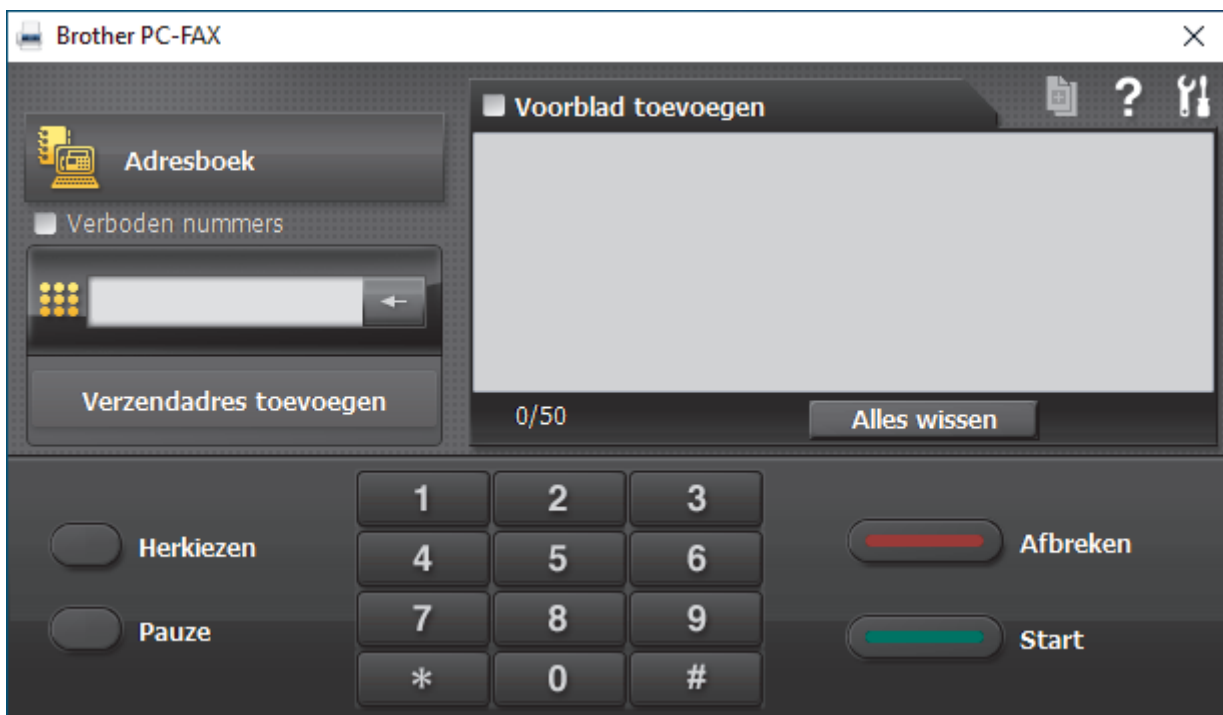

4. Tik een faxnummer op een van de volgende manieren:
 - Klik op de cijfers op de kiestoetsen om het nummer in te voeren en klik vervolgens op **Verzendadres toevoegen**.



Als u het selectievakje **Verboden nummers** aanvinkt, wordt er ter bevestiging een dialoogvenster weergegeven waarin u met behulp van het toetsenbord het faxnummer opnieuw kunt invoeren. Met deze functie vermijdt u dat verzendingen op de verkeerde bestemming terechtkomen.

- Klik op de toets **Adresboek** en selecteer vervolgens een naam of een groep uit het adresboek.



Als u een vergissing hebt gemaakt, kunt u alle gegevens wissen met de toets **Alles wissen**.

5. Om een voorblad in te voegen, vinkt u het selectievakje **Voorblad toevoegen** aan. U kunt ook op  klikken om een voorblad aan te maken of te bewerken.
6. Klik op **Start** om de fax te verzenden.



- Klik op **Afbreken** om de fax te annuleren.
- Als u een nummer opnieuw wilt kiezen, klikt u op **Herkiezen** om de laatste vijf faxnummers te tonen en klikt u vervolgens op **Start**.



Verwante informatie

- [PC-FAX voor Windows](#)

Ontvang faxen op uw computer (Windows)

Gerelateerde modellen: MFC-L2802DN/MFC-L2800DW/MFC-L2802DW/MFC-L2827DWXL/MFC-L2827DW/MFC-L2835DW/MFC-L2860DWE/MFC-L2860DW/MFC-L2862DW/MFC-L2922DW

Gebruik de Brother PC-Fax-software om faxen op uw computer te ontvangen, weer te geven en alleen de gewenste faxen af te drukken.

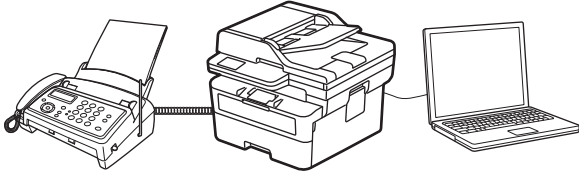

- [Faxen ontvangen met PC-FAX Ontvangen \(Windows\)](#)

Faxen ontvangen met PC-FAX Ontvangen (Windows)

Gerelateerde modellen: MFC-L2802DN/MFC-L2800DW/MFC-L2802DW/MFC-L2827DWXL/MFC-L2827DW/MFC-L2835DW/MFC-L2860DWE/MFC-L2860DW/MFC-L2862DW/MFC-L2922DW

Met de software Brother PC-FAX Ontvangen kunt u faxen weergeven en opslaan op uw computer. Dit programma wordt automatisch geïnstalleerd wanneer u de software en drivers voor uw apparaat installeert, en werkt op lokale of via het netwerk aangesloten apparaten.

PC-FAX Ontvangen ondersteunt alleen zwart-wit faxen.

Wanneer u uw computer uitschakelt, blijft uw apparaat faxen ontvangen en opslaan in het geheugen van het Brother-apparaat. Op het LCD-scherm van het apparaat wordt weergegeven hoeveel faxen in het geheugen zijn opgeslagen. Wanneer u deze toepassing start, worden alle ontvangen faxen automatisch in één keer naar uw computer verzonden. U kunt de optie Reserveafdruk inschakelen. Met deze optie drukt het apparaat de fax af voordat deze wordt verzonden naar uw computer of voordat de computer wordt uitgeschakeld. U kunt de reserveafdrukinstellingen vanaf uw apparaat instellen.



Verwante informatie

- [Ontvang faxen op uw computer \(Windows\)](#)
 - [PC-FAX Ontvangen van Brother op uw computer activeren \(Windows\)](#)
 - [Bekijk ontvangen PC-FAX-berichten \(Windows\)](#)

PC-FAX Ontvangen van Brother op uw computer activeren (Windows)

Gerelateerde modellen: MFC-L2802DN/MFC-L2800DW/MFC-L2802DW/MFC-L2827DWXL/MFC-L2827DW/MFC-L2835DW/MFC-L2860DWE/MFC-L2860DW/MFC-L2862DW/MFC-L2922DW

Als PC-FAX Ontvangen op uw apparaat is uitgeschakeld, moet u deze functie eerst inschakelen voordat u PC-FAX Ontvangen start.

Voor informatie over het inschakelen van deze functie: >> *Verwante informatie: PC-Fax Ontvangen configureren met Beheer via een webbrowser*



Wij raden u aan om het selectievakje **Start het PC-FAX Receive op de computer startup** in te schakelen zodat de software automatisch wordt gestart en faxen automatisch worden overgebracht zodra u uw computer inschakelt.

1. Start  (**Brother Utilities**), klik vervolgens op de vervolgkeuzelijst en selecteer uw modelnaam (indien nog niet geselecteerd).
2. Klik in de linkernavigatiebalk op **PC-FAX** en klik vervolgens op **Ontvangen**.
3. Bevestig het bericht en klik op **Ja**.

Het venster **PC-FAX Receive (PC-Fax Ontvangen)** verschijnt. Het pictogram  (**PC-Fax Receive (Gereed)**) wordt weergegeven op de taakbalk van de computer.



Verwante informatie

- [Faxen ontvangen met PC-FAX Ontvangen \(Windows\)](#)
 - [PC-FAX Ontvangen instellen op uw computer \(Windows\)](#)
 - [Uw apparaat toevoegen als apparaat voor PC-FAX Ontvangen \(Windows\)](#)

Gerelateerde onderwerpen:

- [PC-Fax Ontvangen configureren met Beheer via een webbrowser](#)

Home > Fax > PC-FAX > PC-FAX voor Windows > Ontvang faxen op uw computer (Windows) > Faxen ontvangen met PC-FAX Ontvangen (Windows) > PC-FAX Ontvangen van Brother op uw computer activeren (Windows) > PC-FAX Ontvangen instellen op uw computer (Windows)

PC-FAX Ontvangen instellen op uw computer (Windows)

Gerelateerde modellen: MFC-L2802DN/MFC-L2800DW/MFC-L2802DW/MFC-L2827DWXL/MFC-L2827DW/MFC-L2835DW/MFC-L2860DWE/MFC-L2860DW/MFC-L2862DW/MFC-L2922DW

1. Dubbelklik op het pictogram  (**PC-Fax Receive (Gereed)**) op de taakbalk.
Het venster **PC-FAX Receive (PC-Fax Ontvangen)** verschijnt.
2. Klik op **Instellingen**.
3. Configureer deze opties als nodig:

Voorkeuren

Stel in om PC-Fax Ontvangen automatisch te starten wanneer u Windows start.

Opslaan

Geef het pad op voor het opslaan van bestanden die via PC-Fax worden ontvangen en selecteer de gewenste bestandsindeling.

Upload to (Uploaden naar)

Configureer het pad naar de server en selecteer de optie om automatisch of handmatig te uploaden (alleen beschikbaar voor beheerders).

Apparaat

Selecteer het apparaat waarop u bestanden via PC-Fax wilt ontvangen.

Vergrendelen (alleen beschikbaar voor beheerders)

U kunt gebruikers die geen beheerdersrechten hebben verhinderen om de bovenstaande opties te wijzigen.

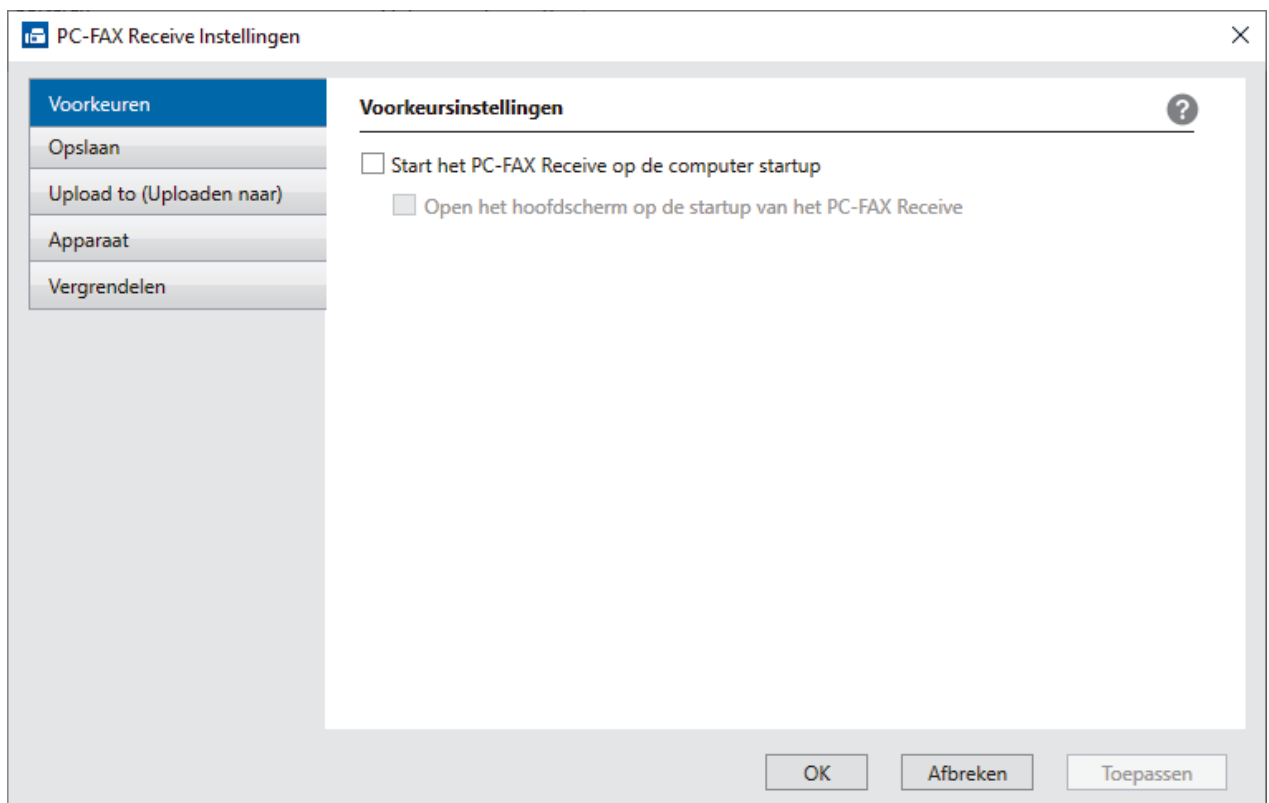

4. Klik op **OK**.



Verwante informatie

- [PC-FAX Ontvangen van Brother op uw computer activeren \(Windows\)](#)

Uw apparaat toevoegen als apparaat voor PC-FAX Ontvangen (Windows)

Gerelateerde modellen: MFC-L2802DN/MFC-L2800DW/MFC-L2802DW/MFC-L2827DWXL/MFC-L2827DW/MFC-L2835DW/MFC-L2860DWE/MFC-L2860DW/MFC-L2862DW/MFC-L2922DW

Als u uw apparaat hebt geïnstalleerd aan de hand van de aanwijzingen op het scherm, zou het apparaat gebruiksklaar moeten zijn.

1. Dubbelklik op het pictogram  (**PC-Fax Receive (Gereed)**) op de taakbalk.
Het venster **PC-FAX Receive (PC-Fax Ontvangen)** verschijnt.
2. Klik op **Instellingen**.
3. Klik op **Apparaat > Toevoegen**.

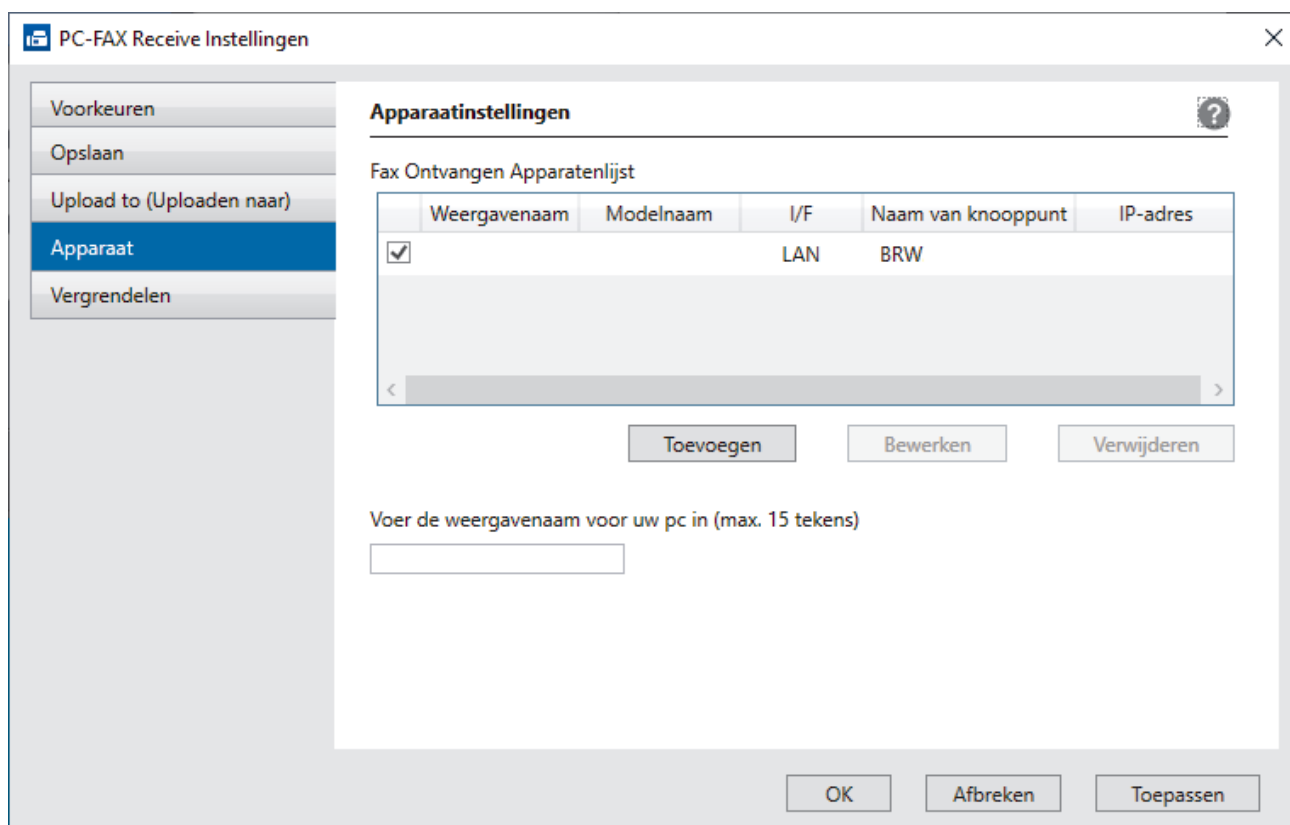

4. Selecteer de juiste verbindingmethode.

Selecteer uw apparaat in de onderstaande resultaten.

Een lijst met verbonden apparaten verschijnt. Selecteer het gewenste apparaat. Klik op **OK**.

Voer het IP-adres in van uw apparaat

Voer het IP-adres van het apparaat in het veld **IP-adres** in en klik vervolgens op **OK**.

5. Als u de computernaam die op het LCD-scherm van het apparaat wordt weergegeven wilt wijzigen, typt u in het veld **Voer de weergavenaam voor uw pc in (max. 15 tekens)** de nieuwe naam.
6. Klik op **OK**.



Verwante informatie

- [PC-FAX Ontvangen van Brother op uw computer activeren \(Windows\)](#)

Bekijk ontvangen PC-FAX-berichten (Windows)

Gerelateerde modellen: MFC-L2802DN/MFC-L2800DW/MFC-L2802DW/MFC-L2827DWXL/MFC-L2827DW/MFC-L2835DW/MFC-L2860DWE/MFC-L2860DW/MFC-L2862DW/MFC-L2922DW

Ontvangststatus

Pictogram	Status
	Stand-bymodus Geen ongelezen berichten
	Bezig met ontvangen van berichten
	Ontvangen berichten Ongelezen berichten

1. Dubbelklik op het pictogram  (PC-Fax Receive (Gereed)) op de taakbalk.

Het venster **PC-FAX Receive (PC-Fax Ontvangen)** verschijnt.

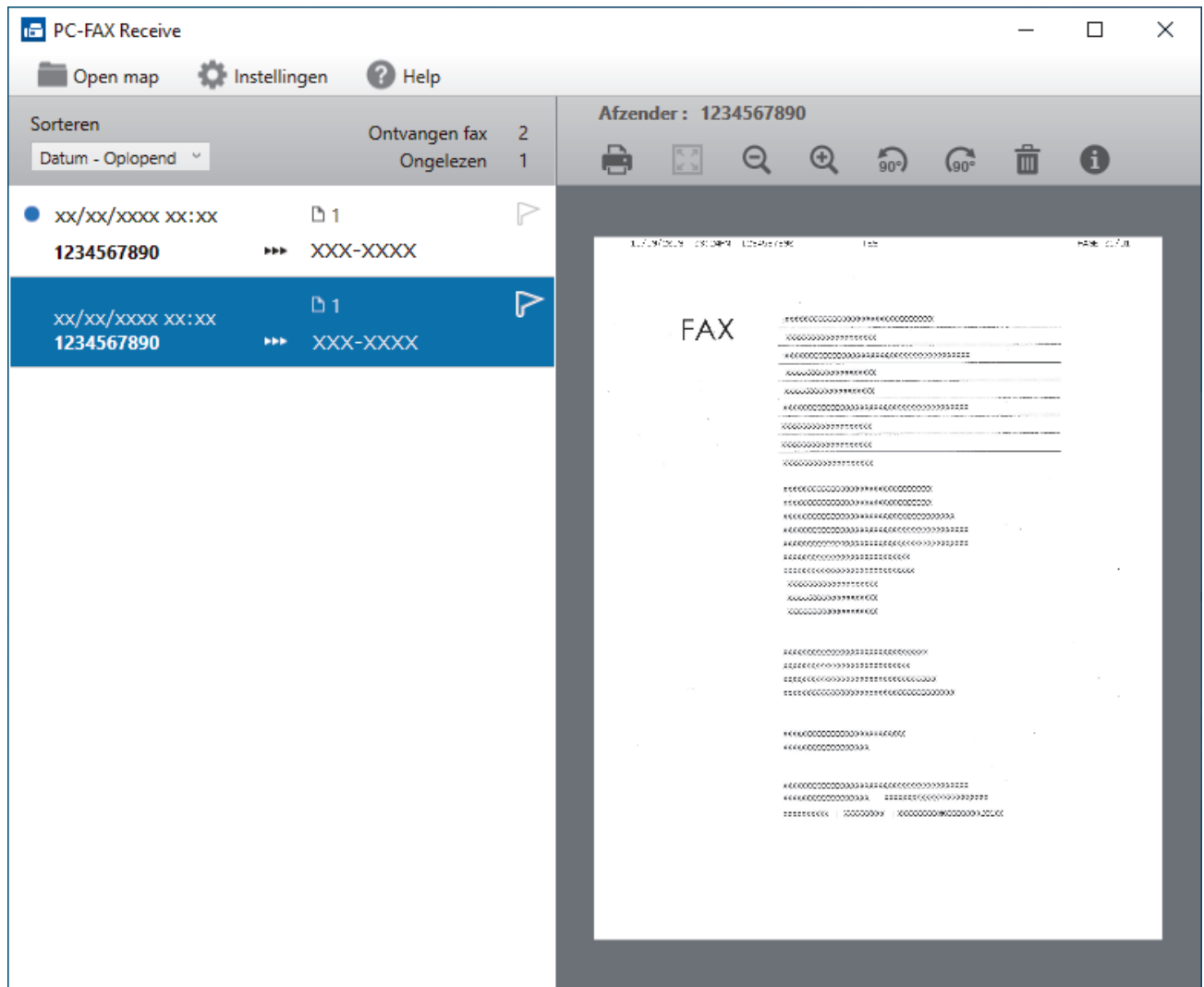

2. Klik op een fax in de lijst om deze te bekijken.
3. Sluit het venster wanneer u klaar bent.



Zelfs nadat het venster gesloten is, is PC-Fax Ontvangen nog steeds actief en blijft het pictogram  (PC-Fax Receive (Gereed)) op de taakbalk van uw computer weergegeven. Om PC-Fax Ontvangen af te sluiten, klikt u op het pictogram op de taakbalk en vervolgens op **Sluiten**.



Verwante informatie

- [Faxen ontvangen met PC-FAX Ontvangen \(Windows\)](#)
-

PC-FAX voor Mac

Gerelateerde modellen: MFC-L2802DN/MFC-L2800DW/MFC-L2802DW/MFC-L2827DWXL/MFC-L2827DW/
MFC-L2835DW/MFC-L2860DWE/MFC-L2860DW/MFC-L2862DW/MFC-L2922DW

- [Een fax verzenden met AirPrint \(macOS\)](#)

Netwerk

Gerelateerde modellen: DCP-L2620DW/DCP-L2622DW/DCP-L2627DW/DCP-L2627DWXL/DCP-L2627DWE/
DCP-L2640DN/DCP-L2660DW/DCP-L2665DW/MFC-L2802DN/MFC-L2800DW/MFC-L2802DW/
MFC-L2827DWXL/MFC-L2827DW/MFC-L2835DW/MFC-L2860DWE/MFC-L2860DW/MFC-L2862DW/
MFC-L2922DW

- [Ondersteunde basisnetwerfuncties](#)
- [Netwerkinstellingen configureren](#)
- [Draadloze netwerkinstellingen](#)
- [Netwerfuncties](#)

Ondersteunde basisnetwerkfuncties

Gerelateerde modellen: DCP-L2620DW/DCP-L2622DW/DCP-L2627DW/DCP-L2627DWXL/DCP-L2627DWE/DCP-L2640DN/DCP-L2660DW/DCP-L2665DW/MFC-L2802DN/MFC-L2800DW/MFC-L2802DW/MFC-L2827DWXL/MFC-L2827DW/MFC-L2835DW/MFC-L2860DWE/MFC-L2860DW/MFC-L2862DW/MFC-L2922DW

Het apparaat ondersteunt verschillende functies, afhankelijk van het besturingssysteem. In de volgende tabel ziet u welke netwerkfuncties en verbindingen door de verschillende besturingssystemen worden ondersteund.

Besturingssystemen	Windows	Windows Server	macOS
Afdrukken	Ja	Ja	Ja
Scannen	Ja		Ja
PC-Fax verzenden (op bepaalde modellen beschikbaar)	Ja		Ja
PC-Fax ontvangen (op bepaalde modellen beschikbaar)	Ja		
Beheer via een webbrowser ¹	Ja	Ja	Ja
Status Monitor	Ja		
Driver Deployment Wizard	Ja	Ja	

¹ Het standaardwachtwoord voor het beheer van de apparaatinstellingen vindt u op de achterzijde van het apparaat bij "Pwd". Het verdient aanbeveling het standaardwachtwoord onmiddellijk te wijzigen om ongeautoriseerde toegang tot het apparaat te voorkomen.



- Wanneer u uw apparaat wilt verbinden met een extern netwerk zoals het internet, zorg er dan voor dat u uw netwerkomgeving goed beschermt met een aparte firewall (of andere oplossing) om te voorkomen dat informatie kan uitlekken als gevolg van onjuiste instellingen of ongeoorloofde toegang door kwaadwillenden.
- Wanneer uw apparaat verbinding heeft met het wereldwijde netwerk, wordt een waarschuwing weergegeven. Wanneer u deze waarschuwing ziet, raden wij u aan om uw netwerkinstellingen te controleren en vervolgens verbinding te maken met een beveiligd netwerk.
- Wanneer u op het apparaat de functie voor het filteren van communicatie via het wereldwijde netwerk inschakelt, wordt de toegang van het wereldwijde netwerk geblokkeerd. De functie voor het filteren van communicatie via het wereldwijde netwerk kan de ontvangst van bepaalde afdruk- of scantaken vanaf een computer of mobiel apparaat met een wereldwijd IP-adres tegenhouden.



Verwante informatie

- [Netwerk](#)

Gerelateerde onderwerpen:

- [Wijzig het aanmeldwachtwoord met Beheer via een webbrowser](#)

Netwerkinstellingen configureren

Gerelateerde modellen: DCP-L2620DW/DCP-L2622DW/DCP-L2627DW/DCP-L2627DWXL/DCP-L2627DWE/
DCP-L2640DN/DCP-L2660DW/DCP-L2665DW/MFC-L2802DN/MFC-L2800DW/MFC-L2802DW/
MFC-L2827DWXL/MFC-L2827DW/MFC-L2835DW/MFC-L2860DWE/MFC-L2860DW/MFC-L2862DW/
MFC-L2922DW

- [Netwerkgegevens configureren met het bedieningspaneel](#)
- [De instellingen van uw apparaat wijzigen met Beheer via een webbrowser](#)

Netwerkgegevens configureren met het bedieningspaneel

Gerelateerde modellen: DCP-L2620DW/DCP-L2622DW/DCP-L2627DW/DCP-L2627DWXL/DCP-L2627DWE/DCP-L2640DN/DCP-L2660DW/DCP-L2665DW/MFC-L2802DN/MFC-L2800DW/MFC-L2802DW/MFC-L2827DWXL/MFC-L2827DW/MFC-L2835DW/MFC-L2860DWE/MFC-L2860DW/MFC-L2862DW/MFC-L2922DW

Gebruik het menu [Netwerk] op het bedieningspaneel om het apparaat te configureren voor het netwerk.



- Voor informatie over de netwerkinstellingen die u kunt configureren met het bedieningspaneel ►► *Verwante informatie: Instellingstabellen*
- U kunt ook Beheer via een webbrowser gebruiken om de netwerkinstellingen van uw apparaat te configureren en aan te passen.

>> DCP-L2620DW/DCP-L2622DW/DCP-L2627DW/DCP-L2627DWXL/DCP-L2627DWE/DCP-L2640DN/
MFC-L2802DN/MFC-L2800DW/MFC-L2802DW/MFC-L2827DWXL/MFC-L2827DW/MFC-L2835DW
>> DCP-L2660DW/DCP-L2665DW/MFC-L2860DWE/MFC-L2860DW/MFC-L2862DW/MFC-L2922DW

**DCP-L2620DW/DCP-L2622DW/DCP-L2627DW/DCP-L2627DWXL/DCP-L2627DWE/
DCP-L2640DN/MFC-L2802DN/MFC-L2800DW/MFC-L2802DW/MFC-L2827DWXL/
MFC-L2827DW/MFC-L2835DW**

1. Druk op **Menu**.
2. Druk op ▲ of ▼ om de optie [Netwerk] te selecteren en druk vervolgens op **OK**.
3. Druk op ▲ of ▼ om de gewenste netwerkoptie te selecteren en druk vervolgens op **OK**. Herhaal deze stap tot u het menu bereikt dat u wilt aanpassen en volg vervolgens de aanwijzingen op het LCD-scherm.

**DCP-L2660DW/DCP-L2665DW/MFC-L2860DWE/MFC-L2860DW/MFC-L2862DW/
MFC-L2922DW**

1. Druk op  [Instell.] > [Alle instell.] > [Netwerk].
2. Druk op ▲ of ▼ om de gewenste netwerkoptie weer te geven en druk erop. Herhaal deze stap tot u het menu bereikt dat u wilt aanpassen en volg vervolgens de aanwijzingen op het LCD-scherm.

Verwante informatie

- [Netwerkinstellingen configureren](#)

Gerelateerde onderwerpen:

- [Instellingstabellen \(MFC-modellen met tweeregelige LCD\)](#)
- [Instellingstabellen \(DCP-modellen met tweeregelige LCD\)](#)
- [Instellingstabellen \(MFC-modellen met 2,7" aanraakscherm en MFC-modellen met 3,5" aanraakscherm\)](#)
- [Instellingstabellen \(2,7-inch DCP-modellen met touchpanel\)](#)
- [Ondersteunde basisnetwerkfuncties](#)

Draadloze netwerkinstellingen

Gerelateerde modellen: DCP-L2620DW/DCP-L2622DW/DCP-L2627DW/DCP-L2627DWXL/DCP-L2627DWE/
DCP-L2660DW/DCP-L2665DW/MFC-L2800DW/MFC-L2802DW/MFC-L2827DWXL/MFC-L2827DW/
MFC-L2835DW/MFC-L2860DWE/MFC-L2860DW/MFC-L2862DW/MFC-L2922DW

- [Gebruik het draadloze netwerk](#)
- [Wi-Fi Direct[®] gebruiken](#)
- [Schakel het draadloze LAN in of uit.](#)
- [Het WLAN-rapport afdrukken](#)

Gebruik het draadloze netwerk

Gerelateerde modellen: DCP-L2620DW/DCP-L2622DW/DCP-L2627DW/DCP-L2627DWXL/DCP-L2627DWE/DCP-L2660DW/DCP-L2665DW/MFC-L2800DW/MFC-L2802DW/MFC-L2827DWXL/MFC-L2827DW/MFC-L2835DW/MFC-L2860DWE/MFC-L2860DW/MFC-L2862DW/MFC-L2922DW

- [Voor u het apparaat configureert voor een draadloos netwerk](#)
- [Uw apparaat configureren voor een draadloos netwerk met behulp van de installatiewizard op de computer](#)
- [Uw apparaat configureren voor een draadloos netwerk met behulp van de installatiewizard van het bedieningspaneel van het apparaat](#)
- [Uw apparaat voor een draadloos netwerk configureren met de drukknopmethode van Wi-Fi Protected Setup™ \(WPS\)](#)
- [Uw apparaat voor een draadloze netwerk configureren met de pinmethode van Wi-Fi Protected Setup™ \(WPS\)](#)
- [Uw apparaat configureren voor een draadloos netwerk wanneer de SSID niet wordt uitgezonden](#)
- [Het apparaat voor een draadloos Enterprise-netwerk configureren](#)

Voor u het apparaat configureert voor een draadloos netwerk

Gerelateerde modellen: DCP-L2620DW/DCP-L2622DW/DCP-L2627DW/DCP-L2627DWXL/DCP-L2627DWE/DCP-L2660DW/DCP-L2665DW/MFC-L2800DW/MFC-L2802DW/MFC-L2827DWXL/MFC-L2827DW/MFC-L2835DW/MFC-L2860DWE/MFC-L2860DW/MFC-L2862DW/MFC-L2922DW

Controleer eerst het volgende voordat u een draadloos netwerk probeert te configureren:

- Als u een draadloos bedrijfsnetwerk gebruikt, moet u ook uw gebruikers-ID en wachtwoord kennen.
- Voor optimale resultaten wanneer u op de gebruikelijke wijze afdrukt, plaatst u het apparaat zo dicht mogelijk bij het draadloze LAN-toegangspunt/router. Zorg dat er zo min mogelijk obstakels tussen de router en het apparaat staan. Grote objecten en muren tussen beide apparaten en storing door andere elektronische apparaten kunnen van invloed zijn op de gegevensoverdrachtsnelheid voor documenten.

Vanwege deze factoren is draadloos niet altijd de beste verbindingmethode voor alle documenttypen en applicaties. Als u grote bestanden afdrukt, zoals omvangrijke documenten met een combinatie van tekst en grote grafische afbeeldingen, is de bedrade Ethernet-methode wellicht sneller (alleen mogelijk op ondersteunde modellen). Met USB worden de gegevens het snelst overgedragen.

- Het apparaat kan weliswaar in een bedraad en een draadloos netwerk worden gebruikt (alleen ondersteunde modellen), maar u kunt slechts een van deze methoden tegelijk gebruiken. Het is echter wel mogelijk om tegelijk een draadloze verbinding en een Wi-Fi Direct-verbinding, of een bedrade verbinding (alleen op ondersteunde modellen) en een Wi-Fi Direct-verbinding te gebruiken.
- Als er een signaal in de buurt beschikbaar is, kunt u met draadloos LAN vrij een netwerkverbinding opzetten. Als de beveiligingsinstellingen niet goed geconfigureerd zijn, kan het signaal echter worden onderschept door kwaadwillenden, met de volgende risico's:
 - Diefstal van persoonlijke of vertrouwelijke informatie
 - Verzenden van informatie naar partijen die zich voordoen als een bepaalde persoon
 - Verspreiding van onderschepte communicatie



U moet de netwerknaam (SSID) en de netwerksleutel (wachtwoord) van uw draadloze router/toegangspunt weten. Als u deze informatie niet kunt vinden, neem dan contact op met de fabrikant van uw draadloze router/toegangspunt, de systeembeheerder of de internetaanbieder. Brother kan u deze informatie niet bezorgen.



Verwante informatie

- [Gebruik het draadloze netwerk](#)

Uw apparaat configureren voor een draadloos netwerk met behulp van de installatiewizard op de computer

Gerelateerde modellen: DCP-L2620DW/DCP-L2622DW/DCP-L2627DW/DCP-L2627DWXL/DCP-L2627DWE/DCP-L2660DW/DCP-L2665DW/MFC-L2800DW/MFC-L2802DW/MFC-L2827DWXL/MFC-L2827DW/MFC-L2835DW/MFC-L2860DWE/MFC-L2860DW/MFC-L2862DW/MFC-L2922DW

1. Download het installatieprogramma via de pagina **Downloads** voor uw model op support.brother.com/downloads.
2. Start het installatieprogramma en volg de instructies op het scherm.
3. Selecteer **Draadloze netwerkverbinding (wifi)** en klik vervolgens op **Volgende** .
4. Volg de aanwijzingen op het scherm.

De instellingen voor het draadloze netwerk zijn nu geconfigureerd.



Verwante informatie

- [Gebruik het draadloze netwerk](#)

Uw apparaat configureren voor een draadloos netwerk met behulp van de installatiewizard van het bedieningspaneel van het apparaat

Gerelateerde modellen: DCP-L2620DW/DCP-L2622DW/DCP-L2627DW/DCP-L2627DWXL/DCP-L2627DWE/DCP-L2660DW/DCP-L2665DW/MFC-L2800DW/MFC-L2802DW/MFC-L2827DWXL/MFC-L2827DW/MFC-L2835DW/MFC-L2860DWE/MFC-L2860DW/MFC-L2862DW/MFC-L2922DW

>> [DCP-L2620DW/DCP-L2622DW/DCP-L2627DW/DCP-L2627DWXL/DCP-L2627DWE/MFC-L2800DW/MFC-L2802DW/MFC-L2827DWXL/MFC-L2827DW/MFC-L2835DW](#)
>> [DCP-L2660DW/DCP-L2665DW/MFC-L2860DWE/MFC-L2860DW/MFC-L2862DW/MFC-L2922DW](#)

DCP-L2620DW/DCP-L2622DW/DCP-L2627DW/DCP-L2627DWXL/DCP-L2627DWE/MFC-L2800DW/MFC-L2802DW/MFC-L2827DWXL/MFC-L2827DW/MFC-L2835DW

We raden u aan de draadloze netwerkinstellingen te noteren voordat u het apparaat configureert. U hebt deze gegevens nodig om de configuratie uit te voeren.

1. Controleer en noteer de huidige draadloze netwerkinstellingen van de computer waarmee u verbinding maakt.

Netwerknnaam (SSID)

Netwerksleutel

Bijvoorbeeld:

Netwerknnaam (SSID)

HELLO

Netwerksleutel

12345



- U toegangspunt/router ondersteunt mogelijk het gebruik van meerdere WEP-sleutels, maar uw apparaat van Brother ondersteunt alleen het gebruik van de eerste WEP-sleutel.
- Als u tijdens het installeren hulp nodig hebt en contact wilt opnemen met de klantenservice van Brother, zorg dan dat u de SSID (netwerknnaam) en de netwerksleutel (het wachtwoord) bij de hand hebt. Wij kunnen u niet helpen met het opzoeken van deze informatie.
- Als u niet over deze gegevens (SSID en netwerksleutel) beschikt, kunt u de draadloze configuratie niet voortzetten.

Waar kan ik deze informatie vinden?

- Controleer de documentatie die geleverd is bij uw draadloze toegangspunt/router.
- Het oorspronkelijke SSID is mogelijk de naam van de fabrikant of van het model.
- Als u de veiligheidsinformatie niet kent, neemt u contact op met de fabrikant van de router, uw systeembeheerder of uw internetprovider.

2. Druk op **Menu**.
3. Druk op ▲ of ▼ om de optie [Netwerk] te selecteren en druk vervolgens op **OK**.
4. Druk op ▲ of ▼ om de optie [WLAN (Wi-Fi)] te selecteren en druk vervolgens op **OK**.

5. Druk op ▲ of ▼ om de optie [Netwerk vinden] te selecteren en druk vervolgens op **OK**.
6. Wanneer [WLAN insch.?] wordt weergegeven, selecteert u **Aan**.
Hiermee wordt de installatiewizard voor het draadloze netwerk gestart.
7. Het apparaat zoekt uw netwerk en toont een lijst met beschikbare SSID's. Wanneer er een lijst met SSID's weergegeven wordt, drukt u op ▲ of ▼ om het gewenste SSID te selecteren.
8. Druk op **OK**.
9. Voer een van de volgende handelingen uit:
 - Als u een verificatiemethode en versleutelingsmethode gebruikt waarvoor een netwerksleutel vereist is, vult u de netwerksleutel in die u in de eerste stap hebt genoteerd.
Als u alle tekens hebt ingevoerd, drukt u op **OK**.
Selecteer [Ja] om de instellingen toe te passen.
 - Als uw verificatiemethode Open systeem is en uw versleutelingsmodus Geen, ga dan naar de volgende stap.
10. Het apparaat probeert verbinding te maken met het draadloze apparaat dat u hebt geselecteerd.

Als uw draadloos apparaat correct is verbonden, wordt [Verbonden] weergegeven op het LCD-scherm.

De installatie van het draadloze netwerk is nu voltooid. Voor de installatie van de drivers en de software die nodig zijn voor het gebruik van het apparaat, gaat u naar de pagina **Downloads** van uw model op support.brother.com/downloads.

DCP-L2660DW/DCP-L2665DW/MFC-L2860DWE/MFC-L2860DW/MFC-L2862DW/ MFC-L2922DW

We raden u aan de draadloze netwerkinstellingen te noteren voordat u het apparaat configureert. U hebt deze gegevens nodig om de configuratie uit te voeren.

1. Controleer en noteer de huidige draadloze netwerkinstellingen van de computer waarmee u verbinding maakt.

Netwerknaam (SSID)

Netwerksleutel

Bijvoorbeeld:

Netwerknaam (SSID)
HELLO

Netwerksleutel
12345



- U toegangspunt/router ondersteunt mogelijk het gebruik van meerdere WEP-sleutels, maar uw apparaat van Brother ondersteunt alleen het gebruik van de eerste WEP-sleutel.
- Als u tijdens het installeren hulp nodig hebt en contact wilt opnemen met de klantenservice van Brother, zorg dan dat u de SSID (netwerknnaam) en de netwerksleutel (het wachtwoord) bij de hand hebt. Wij kunnen u niet helpen met het opzoeken van deze informatie.
- Als u niet over deze gegevens (SSID en netwerksleutel) beschikt, kunt u de draadloze configuratie niet voortzetten.

Waar kan ik deze informatie vinden?

- Controleer de documentatie die geleverd is bij uw draadloze toegangspunt/router.
- Het oorspronkelijke SSID is mogelijk de naam van de fabrikant of van het model.
- Als u de veiligheidsinformatie niet kent, neemt u contact op met de fabrikant van de router, uw systeembeheerder of uw internetprovider.

2. Druk op  [Instell.] > [Alle instell.] > [Netwerk] > [WLAN (Wi-Fi)] > [Wi-Fi-netwerk vinden].
3. Wanneer [Netwerkverb. omsch. naar draadloos?] verschijnt, drukt u op [Ja].
Hiermee wordt de installatiewizard voor het draadloze netwerk gestart. Druk op [Nee] om te annuleren.
4. Het apparaat zoekt uw netwerk en toont een lijst met beschikbare SSID's.
Als er een lijst met SSID's wordt weergegeven, drukt u op ▲ of ▼ om het SSID weer te geven waarmee u verbinding wilt maken en drukt u vervolgens op het SSID.
5. Druk op [OK].
6. Voer een van de volgende handelingen uit:
 - Als u gebruik maakt van een verificatie- en versleutelingsmethode waarvoor een Netwerksleutel nodig is, voer dan de Netwerksleutel in die u bij de eerste stap noteerde.
Als u alle tekens hebt ingevoerd, drukt u op [OK].
 - Als uw verificatiemethode Open systeem is en uw versleutelingsmodus Geen, ga dan naar de volgende stap.
7. Het apparaat probeert verbinding te maken met het draadloze apparaat dat u hebt geselecteerd.

Als uw draadloos apparaat correct is verbonden, wordt [Verbonden] weergegeven op het LCD-scherm.

De installatie van het draadloze netwerk is nu voltooid. Voor de installatie van de drivers en de software die nodig zijn voor het gebruik van het apparaat, gaat u naar de pagina **Downloads** van uw model op support.brother.com/downloads.



Verwante informatie

- [Gebruik het draadloze netwerk](#)

Gerelateerde onderwerpen:

- [Tekst invoeren op uw apparaat](#)
- [Foutcodes in het rapport voor draadloos LAN](#)

Uw apparaat voor een draadloos netwerk configureren met de drukknopmethode van Wi-Fi Protected Setup™ (WPS)

Gerelateerde modellen: DCP-L2620DW/DCP-L2622DW/DCP-L2627DW/DCP-L2627DWXL/DCP-L2627DWE/DCP-L2660DW/DCP-L2665DW/MFC-L2800DW/MFC-L2802DW/MFC-L2827DWXL/MFC-L2827DW/MFC-L2835DW/MFC-L2860DWE/MFC-L2860DW/MFC-L2862DW/MFC-L2922DW

Als uw draadloze toegangspunt/router WPS (PBC: Push Button Configuration) ondersteunt, kunt u WPS gebruiken via het bedieningspaneelmenu op het apparaat om de instellingen voor uw draadloos netwerk te configureren.

>> DCP-L2620DW/DCP-L2622DW/DCP-L2627DW/DCP-L2627DWXL/DCP-L2627DWE/MFC-L2800DW/MFC-L2802DW/MFC-L2827DWXL/MFC-L2827DW/MFC-L2835DW

>> DCP-L2660DW/DCP-L2665DW/MFC-L2860DWE/MFC-L2860DW/MFC-L2862DW/MFC-L2922DW

DCP-L2620DW/DCP-L2622DW/DCP-L2627DW/DCP-L2627DWXL/DCP-L2627DWE/MFC-L2800DW/MFC-L2802DW/MFC-L2827DWXL/MFC-L2827DW/MFC-L2835DW

1. Druk op **Menu**.
2. Druk op ▲ of ▼ om de optie [Netwerk] te selecteren en druk vervolgens op **OK**.
3. Druk op ▲ of ▼ om de optie [WLAN (Wi-Fi)] te selecteren en druk vervolgens op **OK**.
4. Druk op ▲ of ▼ om de optie [WPS/drukknop] te selecteren en druk vervolgens op **OK**.
5. Wanneer [WLAN insch.?] wordt weergegeven, selecteert u **Aan**.
Hiermee wordt de installatiewizard voor het draadloze netwerk gestart.
6. Wanneer de LCD [Knop op rtr indr] weergeeft, drukt u op de WPS-knop op uw draadloze toegangspunt/router. Volg vervolgens de aanwijzingen op het LCD-scherm van het apparaat. Uw apparaat detecteert automatisch uw draadloze toegangspunt/router en probeert verbinding te maken met uw draadloze netwerk.

Als uw draadloos apparaat correct is verbonden, wordt [Verbonden] weergegeven op het LCD-scherm.

De installatie van het draadloze netwerk is nu voltooid. Voor de installatie van de drivers en de software die nodig zijn voor het gebruik van het apparaat, gaat u naar de pagina **Downloads** van uw model op support.brother.com/downloads.

DCP-L2660DW/DCP-L2665DW/MFC-L2860DWE/MFC-L2860DW/MFC-L2862DW/MFC-L2922DW

1. Druk op  [Instell.] > [Alle instell.] > [Netwerk] > [WLAN (Wi-Fi)] > [WPS/drukknop].
2. Wanneer [Netwerkverb. omsch. naar draadloos?] verschijnt, drukt u op [Ja].
Hiermee wordt de installatiewizard voor het draadloze netwerk gestart. Druk op [Nee] om te annuleren.
3. Wanneer [Start WPS op uw draadloze toegangspunt/router en druk op [OK].] weergegeven wordt op het touchscreen, drukt u op de WPS-knop op uw draadloze toegangspunt/router. Druk vervolgens op [OK] op het apparaat. Uw apparaat detecteert automatisch uw draadloze toegangspunt/router en probeert verbinding te maken met uw draadloze netwerk.

Als uw draadloos apparaat correct is verbonden, wordt [Verbonden] weergegeven op het LCD-scherm.

De installatie van het draadloze netwerk is nu voltooid. Voor de installatie van de drivers en de software die nodig zijn voor het gebruik van het apparaat, gaat u naar de pagina **Downloads** van uw model op support.brother.com/downloads.



Verwante informatie

- [Gebruik het draadloze netwerk](#)

Gerelateerde onderwerpen:

- [Foutcodes in het rapport voor draadloos LAN](#)

Uw apparaat voor een draadloze netwerk configureren met de pinmethode van Wi-Fi Protected Setup™ (WPS)

Gerelateerde modellen: DCP-L2620DW/DCP-L2622DW/DCP-L2627DW/DCP-L2627DWXL/DCP-L2627DWE/DCP-L2660DW/DCP-L2665DW/MFC-L2800DW/MFC-L2802DW/MFC-L2827DWXL/MFC-L2827DW/MFC-L2835DW/MFC-L2860DWE/MFC-L2860DW/MFC-L2862DW/MFC-L2922DW

Als de draadloze LAN-toegangspoort/router ondersteuning biedt voor WPS, kunt u de PIN-methode (persoonlijk identificatienummer) gebruiken om de draadloze netwerkinstellingen te configureren.

De pinmethode is een van de verbindingmethoden die door de Wi-Fi Alliance® zijn ontwikkeld. Door op de registrar (een apparaat dat het draadloze LAN beheert) een pincode in te voeren die is aangemaakt door een enrollee (het apparaat), kunt u het draadloze netwerk en beveiligingsinstellingen configureren. Raadpleeg de gebruikershandleiding bij uw draadloze LAN-toegangspoort/router voor meer informatie over het inschakelen van de WPS-modus.

Type A

Verbinding wanneer de draadloze LAN-toegangspunt/router (1) tevens dienst doet als de registrar:

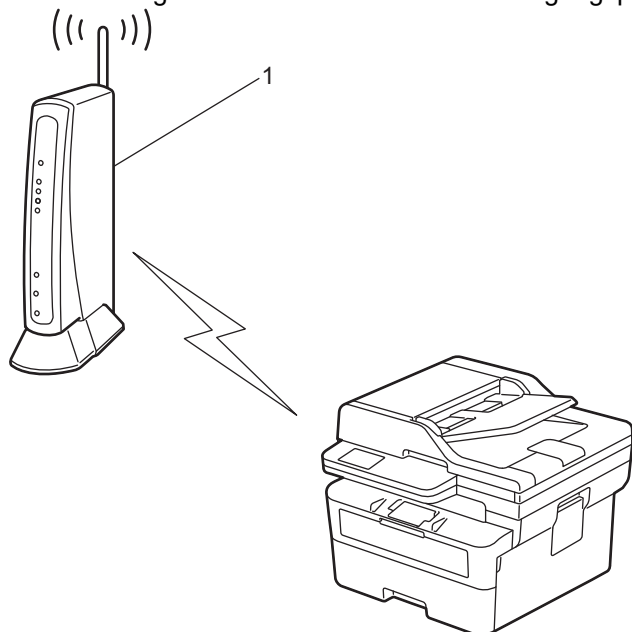

Type B

Verbinding wanneer een ander apparaat (2), zoals een computer, wordt gebruikt als de registrar:

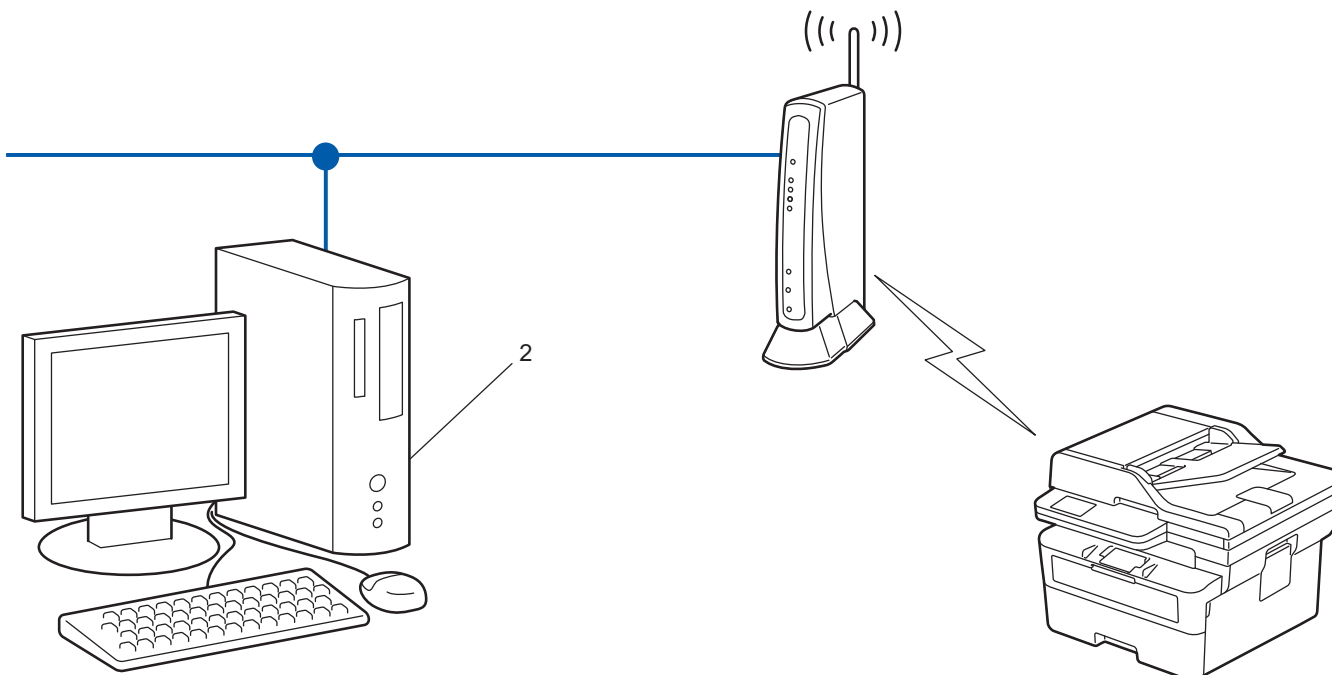

>> DCP-L2620DW/DCP-L2622DW/DCP-L2627DW/DCP-L2627DWXL/DCP-L2627DWE/MFC-L2800DW/
MFC-L2802DW/MFC-L2827DWXL/MFC-L2827DW/MFC-L2835DW
>> DCP-L2660DW/DCP-L2665DW/MFC-L2860DWE/MFC-L2860DW/MFC-L2862DW/MFC-L2922DW



**DCP-L2620DW/DCP-L2622DW/DCP-L2627DW/DCP-L2627DWXL/DCP-L2627DWE/
MFC-L2800DW/MFC-L2802DW/MFC-L2827DWXL/MFC-L2827DW/MFC-L2835DW**

1. Druk op **Menu**.
2. Druk op ▲ of ▼ om de optie [Netwerk] te selecteren en druk vervolgens op **OK**.
3. Druk op ▲ of ▼ om de optie [WLAN (Wi-Fi)] te selecteren en druk vervolgens op **OK**.
4. Druk op ▲ of ▼ om de optie [WPS/pincode] te selecteren en druk vervolgens op **OK**.
5. Wanneer [WLAN insch.?] wordt weergegeven, selecteert u **Aan**.
Hiermee wordt de installatiewizard voor het draadloze netwerk gestart.
6. Op het LCD-scherm wordt een achtcijferige pincode weergegeven en het apparaat begint naar een draadloze LAN-toegangspoort/router te zoeken.
7. Typ op een computer in het netwerk in de adresbalk van de browser het IP-adres van het apparaat dat u als de registrar gebruikt (bijvoorbeeld: http://192.168.1.2).
8. Ga naar de instellingenpagina van WPS, voer de pincode in en volg de instructies op het scherm.



- De registrar is doorgaans de draadloze LAN-toegangspoort/router.
- De instelpagina kan verschillen afhankelijk van het merk van uw draadloze LAN-toegangspunt/router. Zie voor meer informatie de gebruikershandleiding die bij de draadloze LAN-toegangspoort/router is geleverd.

Als u een computer met Windows 10 of Windows 11 als registrar gebruikt, gaat u als volgt te werk:

9. Houd de toets  ingedrukt en druk op de  toets op het toetsenbord van de computer om **Uitvoeren** te starten.

10. Typ "control printers" in het veld **Openen:** en klik op **OK**.



11. Klik op **Een apparaat toevoegen**.



- Als u een computer met Windows 10 of Windows 11 als registrar wilt gebruiken, moet u deze eerst in uw netwerk registreren. Zie voor meer informatie de gebruikershandleiding die bij de draadloze LAN-toegangspoort/router is geleverd.
- Als u Windows 10 of Windows 11 als een registrar gebruikt, kunt u de printerdriver installeren na de draadloze configuratie door de aanwijzingen op het scherm te volgen. Voor de installatie van de driver en de software die nodig zijn voor het gebruik van het apparaat, gaat u naar de pagina **Downloads** van uw model op support.brother.com/downloads.

12. Selecteer het apparaat en klik op **Volgende**.

13. Typ de pincode die op het LCD-scherm van het apparaat wordt weergegeven en klik vervolgens op **Volgende**.

14. Klik op **Sluiten**.

Als uw draadloos apparaat correct is verbonden, wordt [Verbonden] weergegeven op het LCD-scherm.

De installatie van het draadloze netwerk is nu voltooid. Voor de installatie van de drivers en de software die nodig zijn voor het gebruik van het apparaat, gaat u naar de pagina **Downloads** van uw model op support.brother.com/downloads.



DCP-L2660DW/DCP-L2665DW/MFC-L2860DWE/MFC-L2860DW/MFC-L2862DW/ MFC-L2922DW

1. Druk op  [Instell.] > [Alle instell.] > [Netwerk] > [WLAN (Wi-Fi)] > [WPS/pincode].
2. Wanneer [Netwerkverb. omsch. naar draadloos?] verschijnt, drukt u op [Ja].
Hiermee wordt de installatiewizard voor het draadloze netwerk gestart. Druk op [Nee] om te annuleren.
3. Op het LCD-scherm wordt een achtcijferige pincode weergegeven en het apparaat begint naar een draadloze LAN-toegangspoort/router te zoeken.
4. Typ op een computer in het netwerk in de adresbalk van de browser het IP-adres van het apparaat dat u als de registrar gebruikt (bijvoorbeeld: http://192.168.1.2).
5. Ga naar de instellingenpagina van WPS, voer de pincode in en volg de instructies op het scherm.



- De registrar is doorgaans de draadloze LAN-toegangspoort/router.
- De instelpagina kan verschillen afhankelijk van het merk van uw draadloze LAN-toegangspunt/router. Zie voor meer informatie de gebruikershandleiding die bij de draadloze LAN-toegangspoort/router is geleverd.

Als u een computer met Windows 10 of Windows 11 als registrar gebruikt, gaat u als volgt te werk:

6. Houd de toets  ingedrukt en druk op de  toets op het toetsenbord van de computer om **Uitvoeren** te starten.

7. Typ "control printers" in het veld **Openen:** en klik op **OK**.



8. Klik op **Een apparaat toevoegen**.



- Als u een computer met Windows 10 of Windows 11 als registrar wilt gebruiken, moet u deze eerst in uw netwerk registreren. Zie voor meer informatie de gebruikershandleiding die bij de draadloze LAN-toegangspoort/router is geleverd.
- Als u Windows 10 of Windows 11 als een registrar gebruikt, kunt u de printerdriver installeren na de draadloze configuratie door de aanwijzingen op het scherm te volgen. Voor de installatie van de driver en de software die nodig zijn voor het gebruik van het apparaat, gaat u naar de pagina **Downloads** van uw model op support.brother.com/downloads.

9. Selecteer het apparaat en klik op **Volgende**.

10. Typ de pincode die op het LCD-scherm van het apparaat wordt weergegeven en klik vervolgens op **Volgende**.

11. Klik op **Sluiten**.

Als uw draadloos apparaat correct is verbonden, wordt [Verbonden] weergegeven op het LCD-scherm.

De installatie van het draadloze netwerk is nu voltooid. Voor de installatie van de drivers en de software die nodig zijn voor het gebruik van het apparaat, gaat u naar de pagina **Downloads** van uw model op support.brother.com/downloads.



Verwante informatie

- [Gebruik het draadloze netwerk](#)

Gerelateerde onderwerpen:

- [Foutcodes in het rapport voor draadloos LAN](#)

Uw apparaat configureren voor een draadloos netwerk wanneer de SSID niet wordt uitgezonden

Gerelateerde modellen: DCP-L2620DW/DCP-L2622DW/DCP-L2627DW/DCP-L2627DWXL/DCP-L2627DWE/DCP-L2660DW/DCP-L2665DW/MFC-L2800DW/MFC-L2802DW/MFC-L2827DWXL/MFC-L2827DW/MFC-L2835DW/MFC-L2835DW/MFC-L2860DWE/MFC-L2860DW/MFC-L2862DW/MFC-L2922DW

>> [DCP-L2620DW/DCP-L2622DW/DCP-L2627DW/DCP-L2627DWXL/DCP-L2627DWE/MFC-L2800DW/MFC-L2802DW/MFC-L2827DWXL/MFC-L2827DW/MFC-L2835DW](#)

>> [DCP-L2660DW/DCP-L2665DW/MFC-L2860DWE/MFC-L2860DW/MFC-L2862DW/MFC-L2922DW](#)

DCP-L2620DW/DCP-L2622DW/DCP-L2627DW/DCP-L2627DWXL/DCP-L2627DWE/MFC-L2800DW/MFC-L2802DW/MFC-L2827DWXL/MFC-L2827DW/MFC-L2835DW

We raden u aan de draadloze netwerkinstellingen te noteren voordat u het apparaat configureert. U hebt deze gegevens nodig om de configuratie uit te voeren.

1. Controleer en noteer de huidige instellingen van het draadloze netwerk.

Netwerknnaam (SSID)

Authenticatiemethode	Versleutelingsmodus	Netwerksleutel
Open Systeem	GEEN	-
	WEP	
Gedeelde sleutel	WEP	
WPA/WPA2-PSK	AES	
	TKIP	
WPA3-SAE	AES	

Bijvoorbeeld:

Netwerknnaam (SSID)
HELLO

Authenticatiemethode	Versleutelingsmodus	Netwerksleutel
WPA2-PSK	AES	12345678



Als uw router gebruikmaakt van WEP-versleuteling, voert u de sleutel in die als eerste WEP-sleutel wordt gebruikt. Het apparaat van Brother ondersteunt alleen het gebruik van de eerste WEP-sleutel.

2. Druk op **Menu**.
3. Druk op ▲ of ▼ om de optie [Netwerk] te selecteren en druk vervolgens op **OK**.
4. Druk op ▲ of ▼ om de optie [WLAN (Wi-Fi)] te selecteren en druk vervolgens op **OK**.
5. Druk op ▲ of ▼ om de optie [Netwerk vinden] te selecteren en druk vervolgens op **OK**.
6. Wanneer [WLAN insch.?] wordt weergegeven, selecteert u **Aan**.
Hiermee wordt de installatiewizard voor het draadloze netwerk gestart.
7. Het apparaat zoekt uw netwerk en toont een lijst met beschikbare SSID's. Druk op ▲ of ▼ om de optie [<Nieuwe SSID>] te selecteren en druk vervolgens op **OK**.
8. Voer de SSID-naam in en druk vervolgens op **OK**.

9. Druk op ▲ of ▼ om de gewenste verificatiemethode te selecteren en druk vervolgens op **OK**.

10. Voer een van de volgende handelingen uit:

- Als u de optie [Open systeem] hebt geselecteerd, drukt u op ▲ of ▼ om het versleutelingstype [Geen] of [WEP] te selecteren en drukt u vervolgens op **OK**.
Als u [WEP] als versleutelingstype hebt geselecteerd, voert u de WEP-sleutel in en drukt u vervolgens op **OK**.
- Als u de optie [Ged. sleutel] hebt geselecteerd, voert u de WEP-sleutel in en drukt u vervolgens op **OK**.
- Als u de optie [WPA-Personal] hebt geselecteerd, drukt u op ▲ of ▼ om het versleutelingstype [TKIP +AES] of [AES] te selecteren en drukt u vervolgens op **OK**.
Voer de WPA™-sleutel in en druk vervolgens op **OK**.
- Als u de optie [WPA3-SAE] hebt geselecteerd, selecteert u het versleutelingstype [AES] en drukt u op **OK**.
Voer de WPA™-sleutel in en druk vervolgens op **OK**.



Het apparaat van Brother ondersteunt alleen het gebruik van de eerste WEP-sleutel.

11. Selecteer [Ja] om de instellingen toe te passen. Om te annuleren, selecteert u [Nee].

12. Het apparaat probeert verbinding te maken met het draadloze apparaat dat u hebt geselecteerd.

Als uw draadloos apparaat correct is verbonden, wordt [Verbonden] weergegeven op het LCD-scherm.

De installatie van het draadloze netwerk is nu voltooid. Voor de installatie van de drivers en de software die nodig zijn voor het gebruik van het apparaat, gaat u naar de pagina **Downloads** van uw model op support.brother.com/downloads.

DCP-L2660DW/DCP-L2665DW/MFC-L2860DWE/MFC-L2860DW/MFC-L2862DW/ MFC-L2922DW

We raden u aan de draadloze netwerkinstellingen te noteren voordat u het apparaat configureert. U hebt deze gegevens nodig om de configuratie uit te voeren.

1. Controleer en noteer de huidige instellingen van het draadloze netwerk.

Netwerknaam (SSID)

Authenticatiemethode	Versleutelingsmodus	Netwerksleutel
Open Systeem	GEEN	-
	WEP	
Gedeelde sleutel	WEP	
WPA/WPA2-PSK	AES	
	TKIP	
WPA3-SAE	AES	

Bijvoorbeeld:

Netwerknaam (SSID)
HELLO

Authenticatiemethode	Versleutelingsmodus	Netwerksleutel
WPA2-PSK	AES	12345678



Als uw router gebruikmaakt van WEP-versleuteling, voert u de sleutel in die als eerste WEP-sleutel wordt gebruikt. Het apparaat van Brother ondersteunt alleen het gebruik van de eerste WEP-sleutel.

2. Druk op  [Instell.] > [Alle instell.] > [Netwerk] > [WLAN (Wi-Fi)] > [Wi-Fi-netwerk vinden].
3. Wanneer [Netwerkverb. omsch. naar draadloos?] verschijnt, drukt u op [Ja].
Hiermee wordt de installatiewizard voor het draadloze netwerk gestart. Druk op [Nee] om te annuleren.
4. Het apparaat zoekt uw netwerk en toont een lijst met beschikbare SSID's. Druk op ▲ of ▼ om [<Nieuwe SSID>] weer te geven. Druk op [<Nieuwe SSID>] en vervolgens op [OK].
5. Voer de SSID-naam in en druk vervolgens op [OK].
6. Selecteer de verificatiemethode.
7. Voer een van de volgende handelingen uit:
 - Als u de optie [Open systeem] hebt geselecteerd, drukt u op [Geen] of [WEP].
Als u [WEP] als versleutelingstype hebt geselecteerd, voert u de WEP-sleutel in en drukt u vervolgens op [OK].
 - Als u de optie [Gedeelde sleutel] hebt geselecteerd, voert u de WEP-sleutel in en drukt u vervolgens op [OK].
 - Als u de optie [WPA/WPA2-PSK/WPA3-SAE] hebt geselecteerd, drukt u op [TKIP+AES] of [AES].
Voer de WPA™-sleutel in en druk vervolgens op [OK].
 - Als u de optie [WPA3-SAE] hebt geselecteerd, drukt u op [AES].
Voer de WPA™-sleutel in en druk vervolgens op [OK].



Het apparaat van Brother ondersteunt alleen het gebruik van de eerste WEP-sleutel.

8. Het apparaat probeert verbinding te maken met het draadloze apparaat dat u hebt geselecteerd.

Als uw draadloos apparaat correct is verbonden, wordt [Verbonden] weergegeven op het LCD-scherm.

De installatie van het draadloze netwerk is nu voltooid. Voor de installatie van de drivers en de software die nodig zijn voor het gebruik van het apparaat, gaat u naar de pagina **Downloads** van uw model op support.brother.com/downloads.



Verwante informatie

- [Gebruik het draadloze netwerk](#)

Gerelateerde onderwerpen:

- [Het lukt niet om de configuratie van het draadloze netwerk te voltooien.](#)
- [Tekst invoeren op uw apparaat](#)
- [Foutcodes in het rapport voor draadloos LAN](#)

Het apparaat voor een draadloos Enterprise-netwerk configureren

Gerelateerde modellen: DCP-L2620DW/DCP-L2622DW/DCP-L2627DW/DCP-L2627DWXL/DCP-L2627DWE/DCP-L2660DW/DCP-L2665DW/MFC-L2800DW/MFC-L2802DW/MFC-L2827DWXL/MFC-L2827DW/MFC-L2835DW/MFC-L2860DWE/MFC-L2860DW/MFC-L2862DW/MFC-L2922DW

>> DCP-L2620DW/DCP-L2622DW/DCP-L2627DW/DCP-L2627DWXL/DCP-L2627DWE/MFC-L2800DW/MFC-L2802DW/MFC-L2827DWXL/MFC-L2827DW/MFC-L2835DW

>> DCP-L2660DW/DCP-L2665DW/MFC-L2860DWE/MFC-L2860DW/MFC-L2862DW/MFC-L2922DW

**DCP-L2620DW/DCP-L2622DW/DCP-L2627DW/DCP-L2627DWXL/DCP-L2627DWE/
MFC-L2800DW/MFC-L2802DW/MFC-L2827DWXL/MFC-L2827DW/MFC-L2835DW**

We raden u aan de draadloze netwerkinstellingen te noteren voordat u het apparaat configureert. U hebt deze gegevens nodig om de configuratie uit te voeren.

1. Controleer en noteer de huidige instellingen van het draadloze netwerk.

Netwerknnaam (SSID)			
Authenticatiemethode	Versleutelingsmodus	Gebruikers-ID	Wachtwoord
EAP-FAST/NONE	AES		
	TKIP		
EAP-FAST/MS-CHAPv2	AES		
	TKIP		
EAP-FAST/GTC	AES		
	TKIP		
PEAP/MS-CHAPv2	AES		
	TKIP		
PEAP/GTC	AES		
	TKIP		
EAP-TTLS/CHAP	AES		
	TKIP		
EAP-TTLS/MS-CHAP	AES		
	TKIP		
EAP-TTLS/MS-CHAPv2	AES		
	TKIP		
EAP-TTLS/PAP	AES		
	TKIP		
EAP-TLS	AES		-
	TKIP		-

Bijvoorbeeld:

Netwerknnaam (SSID)
HELLO

Authenticatiemethode	Versleutelingsmodus	Gebruikers-ID	Wachtwoord
EAP-FAST/MS-CHAPv2	AES	Brother	12345678



- Als u het apparaat configureert met EAP-TLS-verificatie, moet u het door een certificatie instantie uitgegeven clientcertificaat installeren voordat u de configuratie start. Raadpleeg uw netwerkbeheerder over het clientcertificaat. Als u meerdere certificaten hebt geïnstalleerd, raden we aan de certificaatnaam te noteren die u wilt gebruiken.
- Als u het apparaat wilt verifiëren met behulp van de algemene naam van het servercertificaat, raden we aan deze naam te noteren voordat u de configuratie start. Neem contact op met uw netwerkbeheerder voor de algemene naam van het servercertificaat.

2. Druk op **Menu**.
3. Druk op **▲** of **▼** om het volgende te selecteren:
 - a. Selecteer [Netwerk]. Druk op **OK**.
 - b. Selecteer [WLAN (Wi-Fi)]. Druk op **OK**.
 - c. Selecteer [Netwerk vinden]. Druk op **OK**.
4. Wanneer [WLAN insch.?] wordt weergegeven, selecteert u **Aan**.
Hiermee wordt de installatiewizard voor het draadloze netwerk gestart.
5. Het apparaat zoekt uw netwerk en toont een lijst met beschikbare SSID's. Druk op **▲** of **▼** om de optie [<Nieuwe SSID>] te selecteren en druk vervolgens op **OK**.
6. Voer de SSID-naam in en druk vervolgens op **OK**.
7. Druk op **▲** of **▼** om de gewenste verificatiemethode te selecteren en druk vervolgens op **OK**.
8. Voer een van de volgende handelingen uit:
 - Als u de optie [EAP-FAST], [PEAP] of [EAP-TTLS] geselecteerd hebt, drukt u op **▲** of **▼** om de inwendige verificatiemethode [NONE], [CHAP], [MS-CHAP], [MS-CHAPv2], [GTC] of [PAP] te selecteren en drukt u vervolgens op **OK**.



Afhankelijk van uw verificatiemethode kunnen de selecties van de interne verificatiemethode verschillen.

Druk op **▲** of **▼** om het versleutelingstype [TKIP+AES] of [AES] te selecteren en druk vervolgens op **OK**.

Druk op **▲** of **▼** om de verificatiemethode [Geen verif.], [CA] of [CA + Server-ID] te selecteren en druk vervolgens op **OK**.

- Als u de optie [CA + Server-ID] hebt geselecteerd, voert u het server-ID, gebruikers-ID en wachtwoord in (indien vereist) en drukt u op **OK** voor elke optie.
- Voor andere selecties voert u de gebruikers-ID en het wachtwoord in (indien nodig) en drukt u op **OK** voor elke optie.



Als u geen CA-certificaat hebt geïmporteerd in het apparaat, zal het apparaat het bericht [Geen verif.] weergeven.

- Als u de optie [EAP-TLS] hebt geselecteerd, drukt u op **▲** of **▼** om het versleutelingstype [TKIP+AES] of [AES] te selecteren en drukt u vervolgens op **OK**.

Wanneer het apparaat een lijst met beschikbare clientcertificaten weergeeft, selecteert u het gewenste certificaat en drukt u vervolgens op **OK**.

Druk op **▲** of **▼** om de verificatiemethode [Geen verif.], [CA] of [CA + Server-ID] te selecteren en druk vervolgens op **OK**.

- Als u de optie [CA + Server-ID] hebt geselecteerd, voert u het server-ID en gebruikers-ID in en drukt u op **OK** voor elke optie.
- Voer voor andere selecties het gebruikers-ID in en druk vervolgens op **OK**.

9. Selecteer [Ja] om de instellingen toe te passen. Om te annuleren, selecteert u [Nee].
10. Het apparaat probeert verbinding te maken met het draadloze apparaat dat u hebt geselecteerd.

Als uw draadloos apparaat correct is verbonden, wordt [Verbonden] weergegeven op het LCD-scherm.

De installatie van het draadloze netwerk is nu voltooid. Voor de installatie van de benodigde drivers of toepassing voor het apparaat gaat u naar de pagina **Downloads** van uw model op support.brother.com/downloads.

DCP-L2660DW/DCP-L2665DW/MFC-L2860DWE/MFC-L2860DW/MFC-L2862DW/ MFC-L2922DW

We raden u aan de draadloze netwerkinstellingen te noteren voordat u het apparaat configureert. U hebt deze gegevens nodig om de configuratie uit te voeren.

1. Controleer en noteer de huidige instellingen van het draadloze netwerk.

Netwerknaam (SSID)

Authenticatiemethode	Versleutelingsmodus	Gebruikers-ID	Wachtwoord
EAP-FAST/NONE	AES		
	TKIP		
EAP-FAST/MS-CHAPv2	AES		
	TKIP		
EAP-FAST/GTC	AES		
	TKIP		
PEAP/MS-CHAPv2	AES		
	TKIP		
PEAP/GTC	AES		
	TKIP		
EAP-TTLS/CHAP	AES		
	TKIP		
EAP-TTLS/MS-CHAP	AES		
	TKIP		
EAP-TTLS/MS-CHAPv2	AES		
	TKIP		
EAP-TTLS/PAP	AES		
	TKIP		
EAP-TLS	AES		-
	TKIP		-

Bijvoorbeeld:

Netwerknaam (SSID)
HELLO

Authenticatiemethode	Versleutelingsmodus	Gebruikers-ID	Wachtwoord
EAP-FAST/MS-CHAPv2	AES	Brother	12345678



- Als u het apparaat configureert met EAP-TLS-verificatie, moet u het door een certificatie-instantie uitgegeven clientcertificaat installeren voordat u de configuratie start. Raadpleeg uw netwerkbeheerder over het clientcertificaat. Als u meerdere certificaten hebt geïnstalleerd, raden we aan de certificaatnaam te noteren die u wilt gebruiken.
- Als u het apparaat wilt verifiëren met behulp van de algemene naam van het servercertificaat, raden we aan deze naam te noteren voordat u de configuratie start. Neem contact op met uw netwerkbeheerder voor de algemene naam van het servercertificaat.

2. Druk op  [Instell.] > [Alle instell.] > [Netwerk] > [WLAN (Wi-Fi)] > [Wi-Fi-netwerk vinden].
3. Wanneer [Netwerkverb. omsch. naar draadloos?] verschijnt, drukt u op [Ja].
Hiermee wordt de installatiewizard voor het draadloze netwerk gestart. Druk op [Nee] om te annuleren.
4. Het apparaat zoekt uw netwerk en toont een lijst met beschikbare SSID's. Druk op ▲ of ▼ om [<Nieuwe SSID>] weer te geven. Druk op [<Nieuwe SSID>] en vervolgens op [OK].
5. Voer de SSID-naam in en druk vervolgens op [OK].
6. Selecteer de verificatiemethode.
7. Voer een van de volgende handelingen uit:
 - Als u de optie [EAP-FAST], [PEAP] of [EAP-TTLS] selecteerde, selecteert u de inwendige verificatiemethode [Geen], [CHAP], [MS-CHAP], [MS-CHAPv2], [GTC] of [PAP].



Afhankelijk van uw verificatiemethode kunnen de selecties van de interne verificatiemethode verschillen.

Selecteer het versleutelingstype [TKIP+AES] of [AES].

Selecteer de verificatiemethode [Geen verificatie], [CA] of [CA + Server ID].

- Als u de optie [CA + Server ID] hebt geselecteerd, voert u de server-ID, gebruikers-ID en het wachtwoord in (indien vereist) en drukt u op [OK] voor elke optie.
- Voor andere selecties voert u de gebruikers-ID en het wachtwoord in (indien nodig) en drukt u op [OK] voor elke optie.



Als u geen CA-certificaat hebt geïmporteerd in het apparaat, geeft het apparaat [Geen verificatie] weer.

- Als u de optie [EAP-TLS] hebt geselecteerd, selecteert u op het versleutelingstype [TKIP+AES] of [AES].
Het apparaat geeft een lijst weer met beschikbare clientcertificaten. Selecteer het certificaat.
Selecteer de verificatiemethode [Geen verificatie], [CA] of [CA + Server ID].
 - Als u de optie [CA + Server ID] hebt geselecteerd, voert u het server-ID en gebruikers-ID in en drukt u op [OK] voor elke optie.
 - Voer voor andere selecties het gebruikers-ID in en druk vervolgens op [OK].
8. Het apparaat probeert verbinding te maken met het draadloze apparaat dat u hebt geselecteerd.

Als uw draadloos apparaat correct is verbonden, wordt [Verbonden] weergegeven op het LCD-scherm.

De installatie van het draadloze netwerk is nu voltooid. Voor de installatie van de benodigde drivers of toepassing voor het apparaat gaat u naar de pagina **Downloads** van uw model op support.brother.com/downloads.



Verwante informatie

- [Gebruik het draadloze netwerk](#)

Gerelateerde onderwerpen:

- [Foutcodes in het rapport voor draadloos LAN](#)

Wi-Fi Direct[®] gebruiken

Gerelateerde modellen: DCP-L2620DW/DCP-L2622DW/DCP-L2627DW/DCP-L2627DWXL/DCP-L2627DWE/
DCP-L2660DW/DCP-L2665DW/MFC-L2800DW/MFC-L2802DW/MFC-L2827DWXL/MFC-L2827DW/
MFC-L2835DW/MFC-L2860DWE/MFC-L2860DW/MFC-L2862DW/MFC-L2922DW

- [Overzicht Wi-Fi Direct](#)
- [Uw Wi-Fi Direct-netwerk handmatig configureren](#)
- [Wi-Fi Direct-netwerk configureren met de drukknopmethode](#)

Overzicht Wi-Fi Direct

Gerelateerde modellen: DCP-L2620DW/DCP-L2622DW/DCP-L2627DW/DCP-L2627DWXL/DCP-L2627DWE/DCP-L2660DW/DCP-L2665DW/MFC-L2800DW/MFC-L2802DW/MFC-L2827DWXL/MFC-L2827DW/MFC-L2835DW/MFC-L2860DWE/MFC-L2860DW/MFC-L2862DW/MFC-L2922DW

Wi-Fi Direct is een van de draadloze configuratiemethodes die door de Wi-Fi Alliance® zijn ontwikkeld. U kunt uw mobiele apparaat veilig verbinden met uw apparaat zonder daarbij een draadloze router/toegangspunt te gebruiken.

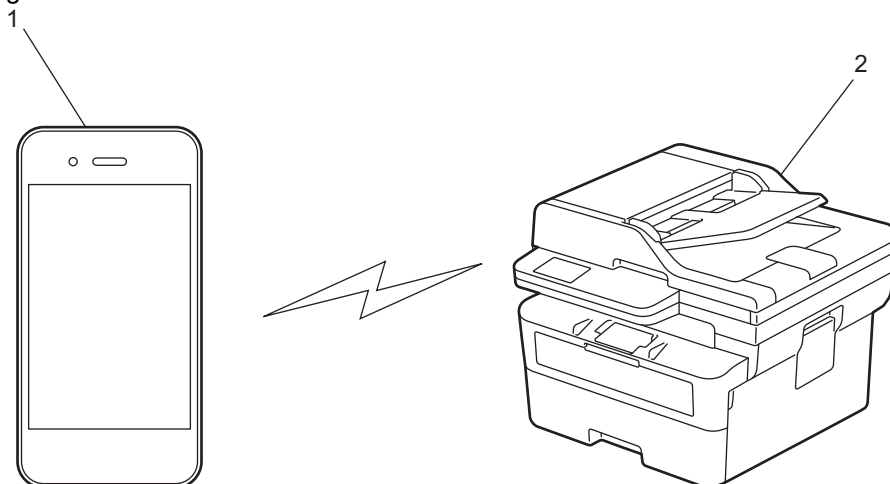

1. Mobiel apparaat
2. Uw apparaat



- U kunt Wi-Fi Direct tegelijk gebruiken met de bedrade en draadloze netwerkverbinding.
- Het apparaat dat Wi-Fi Direct ondersteunt kan groepseigenaar worden. Als u het Wi-Fi Direct-netwerk configureert, doet de groepseigenaar dienst als toegangspunt.



Verwante informatie

- [Wi-Fi Direct® gebruiken](#)

Gerelateerde onderwerpen:

- [Uw Wi-Fi Direct-netwerk handmatig configureren](#)
- [Wi-Fi Direct-netwerk configureren met de drukknopmethode](#)

Uw Wi-Fi Direct-netwerk handmatig configureren

Gerelateerde modellen: DCP-L2620DW/DCP-L2622DW/DCP-L2627DW/DCP-L2627DWXL/DCP-L2627DWE/DCP-L2660DW/DCP-L2665DW/MFC-L2800DW/MFC-L2802DW/MFC-L2827DWXL/MFC-L2827DW/MFC-L2835DW/MFC-L2860DWE/MFC-L2860DW/MFC-L2862DW/MFC-L2922DW

>> DCP-L2620DW/DCP-L2622DW/DCP-L2627DW/DCP-L2627DWXL/DCP-L2627DWE/MFC-L2800DW/MFC-L2802DW/MFC-L2827DWXL/MFC-L2827DW/MFC-L2835DW

>> DCP-L2660DW/DCP-L2665DW/MFC-L2860DWE/MFC-L2860DW/MFC-L2862DW/MFC-L2922DW

DCP-L2620DW/DCP-L2622DW/DCP-L2627DW/DCP-L2627DWXL/DCP-L2627DWE/ MFC-L2800DW/MFC-L2802DW/MFC-L2827DWXL/MFC-L2827DW/MFC-L2835DW

Als uw mobiele apparaat Wi-Fi Direct of WPS niet ondersteunt, moet u een Wi-Fi Direct-netwerk handmatig configureren.



Wanneer het apparaat een Wi-Fi Direct-aanvraag van uw mobiele apparaat ontvangt, verschijnt het bericht [Verbinden?] op het LCD-scherm. Selecteer OK om te verbinden.

1. Druk op **Menu**.
2. Druk op ▲ of ▼ om de optie [Netwerk] te selecteren en druk vervolgens op **OK**.
3. Druk op ▲ of ▼ om de optie [Wi-Fi Direct] te selecteren en druk vervolgens op **OK**.
4. Druk op ▲ of ▼ om de optie [Handm.] te selecteren en druk vervolgens op **OK**.
5. Wanneer [Wi-Fi Dir. aan?] wordt weergegeven, selecteert u **Aan**.
6. Het apparaat geeft de SSID-naam en het SSID-wachtwoord weer. Ga naar het scherm met de instellingen voor draadloze netwerken op uw mobiele apparaat, selecteer de SSID-naam en voer vervolgens het wachtwoord in.
7. Als uw mobiele apparaat met succes verbonden is, wordt [Verbonden] weergegeven op de LCD van het apparaat. De Wi-Fi Direct-netwerkinstellingen zijn voltooid.

DCP-L2660DW/DCP-L2665DW/MFC-L2860DWE/MFC-L2860DW/MFC-L2862DW/ MFC-L2922DW

Als uw mobiele apparaat Wi-Fi Direct of WPS niet ondersteunt, moet u een Wi-Fi Direct-netwerk handmatig configureren.



Wanneer het apparaat de Wi-Fi Direct-aanvraag van uw mobiele apparaat ontvangt, wordt de melding [Verzoek voor Wi-Fi Direct-verbinding ontvangen. Druk op [OK] om te verbinden.] weergegeven op het LCD-scherm. Druk op [OK] om verbinding te maken.

1. Druk op  [Instell.] > [Alle instell.] > [Netwerk] > [Wi-Fi Direct] > [Handmatig].
2. Het apparaat geeft de SSID-naam en het SSID-wachtwoord gedurende twee minuten weer. Ga naar het scherm met de instellingen voor draadloze netwerken op uw mobiel apparaat, selecteer de SSID-naam en voer vervolgens het wachtwoord in.
3. Als uw mobiele apparaat met succes verbonden is, wordt [Verbonden] weergegeven op de LCD van het apparaat. De Wi-Fi Direct-netwerkinstellingen zijn voltooid.

✓ **Verwante informatie**

- [Wi-Fi Direct® gebruiken](#)

Gerelateerde onderwerpen:

- [Overzicht Wi-Fi Direct](#)
 - [Wi-Fi Direct-netwerk configureren met de drukknopmethode](#)
-

Wi-Fi Direct-netwerk configureren met de drukknopmethode

Gerelateerde modellen: DCP-L2620DW/DCP-L2622DW/DCP-L2627DW/DCP-L2627DWXL/DCP-L2627DWE/
DCP-L2660DW/DCP-L2665DW/MFC-L2800DW/MFC-L2802DW/MFC-L2827DWXL/MFC-L2827DW/
MFC-L2835DW/MFC-L2860DWE/MFC-L2860DW/MFC-L2862DW/MFC-L2922DW

>> DCP-L2620DW/DCP-L2622DW/DCP-L2627DW/DCP-L2627DWXL/DCP-L2627DWE/MFC-L2800DW/
MFC-L2802DW/MFC-L2827DWXL/MFC-L2827DW/MFC-L2835DW

>> DCP-L2660DW/DCP-L2665DW/MFC-L2860DWE/MFC-L2860DW/MFC-L2862DW/MFC-L2922DW

DCP-L2620DW/DCP-L2622DW/DCP-L2627DW/DCP-L2627DWXL/DCP-L2627DWE/ MFC-L2800DW/MFC-L2802DW/MFC-L2827DWXL/MFC-L2827DW/MFC-L2835DW

Als uw mobiele apparaat ondersteuning biedt voor Wi-Fi Direct, volgt u deze stappen om een Wi-Fi Direct-netwerk te configureren:



1. Druk op **Menu**.
2. Druk op ▲ of ▼ om de optie [Netwerk] te selecteren en druk vervolgens op **OK**.
3. Druk op ▲ of ▼ om de optie [Wi-Fi Direct] te selecteren en druk vervolgens op **OK**.
4. Druk op ▲ of ▼ om de optie [Drukknop] te selecteren en druk vervolgens op **OK**.
5. Wanneer [Wi-Fi Dir. aan?] wordt weergegeven, selecteert u **Aan**.
6. Activeer Wi-Fi Direct op uw mobiele apparaat (raadpleeg de gebruiksaanwijzing van uw mobiele apparaat voor instructies) wanneer [Activeer Wi-Fi Direct op ander apparaat en druk op OK.] weergegeven wordt op het LCD-scherm van het apparaat. Druk op **OK** op het apparaat.
Hiermee wordt de Wi-Fi Direct-instelling gestart.
7. Voer een van de volgende handelingen uit:
 - Indien uw mobiele toestel een lijst met mobiele Wi-Fi opties weergeeft, kies dan uw Brother-apparaat.
 - Indien uw Brother-apparaat een lijst met mobiele Wi-Fi opties weergeeft, kies dan uw mobiele toestel. Druk op ▲ of ▼ om het mobiele apparaat te selecteren waarmee u verbinding wilt maken en druk op **OK**. Om opnieuw naar beschikbare apparaten te zoeken, selecteert u [<Opn. scannen>] en drukt u vervolgens op **OK**.
8. Als uw mobiele apparaat met succes verbonden is, wordt [Verbonden] weergegeven op de LCD van het apparaat. De Wi-Fi Direct-netwerkinstellingen zijn voltooid.

DCP-L2660DW/DCP-L2665DW/MFC-L2860DWE/MFC-L2860DW/MFC-L2862DW/ MFC-L2922DW

Als uw mobiele apparaat ondersteuning biedt voor Wi-Fi Direct, volgt u deze stappen om een Wi-Fi Direct-netwerk te configureren:



Wanneer het apparaat de Wi-Fi Direct-aanvraag van uw mobiele apparaat ontvangt, wordt de melding [Verzoek voor Wi-Fi Direct-verbinding ontvangen. Druk op [OK] om te verbinden.] weergegeven op het LCD-scherm. Druk op [OK] om verbinding te maken.

1. Druk op  [Instell.] > [Alle instell.] > [Netwerk] > [Wi-Fi Direct] > [Drukknop].
2. Activeer Wi-Fi Direct op uw mobiele apparaat (raadpleeg de gebruiksaanwijzing van uw mobiele apparaat voor instructies) wanneer [Activeer Wi-Fi Direct op ander apparaat. Druk vervolgens op [OK].] weergegeven wordt op het LCD-scherm van het apparaat. Druk op [OK] op het apparaat.
Hiermee wordt de Wi-Fi Direct-instelling gestart. Druk op  om te annuleren.
3. Voer een van de volgende handelingen uit:

-
- Indien uw mobiele toestel een lijst met mobiele Wi-Fi opties weergeeft, kies dan uw Brother-apparaat.
 - Indien uw Brother-apparaat een lijst met mobiele Wi-Fi opties weergeeft, kies dan uw mobiele toestel. Selecteer het mobiele apparaat waarmee u verbinding wilt maken. Zoek nogmaals naar beschikbare apparaten door op [Opn. scannen] te drukken.
4. Als uw mobiele apparaat met succes verbonden is, wordt [Verbonden] weergegeven op de LCD van het apparaat. De Wi-Fi Direct-netwerkinstellingen zijn voltooid.



Verwante informatie

- [Wi-Fi Direct® gebruiken](#)

Gerelateerde onderwerpen:

- [Overzicht Wi-Fi Direct](#)
 - [Uw Wi-Fi Direct-netwerk handmatig configureren](#)
-

Schakel het draadloze LAN in of uit.



Gerelateerde modellen: DCP-L2620DW/DCP-L2622DW/DCP-L2627DW/DCP-L2627DWXL/DCP-L2627DWE/
DCP-L2660DW/DCP-L2665DW/MFC-L2800DW/MFC-L2802DW/MFC-L2827DWXL/MFC-L2827DW/
MFC-L2835DW/MFC-L2860DWE/MFC-L2860DW/MFC-L2862DW/MFC-L2922DW

>> DCP-L2620DW/DCP-L2622DW/DCP-L2627DW/DCP-L2627DWXL/DCP-L2627DWE/MFC-L2800DW/
MFC-L2802DW/MFC-L2827DWXL/MFC-L2827DW/MFC-L2835DW
>> DCP-L2660DW/DCP-L2665DW/MFC-L2860DWE/MFC-L2860DW/MFC-L2862DW/MFC-L2922DW

**DCP-L2620DW/DCP-L2622DW/DCP-L2627DW/DCP-L2627DWXL/DCP-L2627DWE/
MFC-L2800DW/MFC-L2802DW/MFC-L2827DWXL/MFC-L2827DW/MFC-L2835DW**

1. Druk op **Menu**.
2. Druk op ▲ of ▼ om de optie [Netwerk] te selecteren en druk vervolgens op **OK**.
3. Druk op ▲ of ▼ om de optie [WLAN (Wi-Fi)] te selecteren en druk vervolgens op **OK**.
4. Druk op ▲ of ▼ om de optie [WLAN insch.] te selecteren en druk vervolgens op **OK**.
5. Voer een van de volgende handelingen uit:
 - Selecteer [Aan] om Wi-Fi in te schakelen.
 - Selecteer [Uit] om Wi-Fi uit te schakelen.
6. Druk op **OK**.

**DCP-L2660DW/DCP-L2665DW/MFC-L2860DWE/MFC-L2860DW/MFC-L2862DW/
MFC-L2922DW**

1. Druk op  [Instell.] > [Alle instell.] > [Netwerk] > [WLAN (Wi-Fi)].
2. Druk op ▲ of ▼ om de optie [WLAN insch.] te selecteren. Druk op [WLAN insch.].
3. Voer een van de volgende handelingen uit:
 - Selecteer [Aan] om Wi-Fi in te schakelen.
 - Selecteer [Uit] om Wi-Fi uit te schakelen.
4. Druk op .

Verwante informatie

- [Draadloze netwerkinstellingen](#)

Het WLAN-rapport afdrukken

Gerelateerde modellen: DCP-L2620DW/DCP-L2622DW/DCP-L2627DW/DCP-L2627DWXL/DCP-L2627DWE/DCP-L2660DW/DCP-L2665DW/MFC-L2800DW/MFC-L2802DW/MFC-L2827DWXL/MFC-L2827DW/MFC-L2835DW/MFC-L2860DWE/MFC-L2860DW/MFC-L2862DW/MFC-L2922DW

Het WLAN-rapport geeft de draadloze status van uw apparaat weer. Als de draadloze verbinding niet is gelukt, controleert u de foutcode op het afgedrukte rapport.

>> DCP-L2620DW/DCP-L2622DW/DCP-L2627DW/DCP-L2627DWXL/DCP-L2627DWE/MFC-L2800DW/MFC-L2802DW/MFC-L2827DWXL/MFC-L2827DW/MFC-L2835DW

>> DCP-L2660DW/DCP-L2665DW/MFC-L2860DWE/MFC-L2860DW/MFC-L2862DW/MFC-L2922DW

DCP-L2620DW/DCP-L2622DW/DCP-L2627DW/DCP-L2627DWXL/DCP-L2627DWE/MFC-L2800DW/MFC-L2802DW/MFC-L2827DWXL/MFC-L2827DW/MFC-L2835DW

1. Druk op **Menu**.
2. Druk op ▲ of ▼ om de optie [Print lijsten] weer te geven en druk vervolgens op **OK**.
3. Druk op ▲ of ▼ om de optie [WLAN-rapport] te selecteren en druk vervolgens op **OK**.
4. Druk op **Start**.
Het WLAN-rapport wordt afgedrukt.

DCP-L2660DW/DCP-L2665DW/MFC-L2860DWE/MFC-L2860DW/MFC-L2862DW/MFC-L2922DW

1. Druk op  [Instell.] > [Alle instell.] > [Print lijsten] > [WLAN-rapport].
2. Druk op [Ja].
Het WLAN-rapport wordt afgedrukt.

Als het WLAN-rapport niet wordt afgedrukt, controleer dan of er een fout op het apparaat is opgetreden. Als er geen zichtbare fouten zijn, wacht u één minuut en probeert u daarna om het rapport nogmaals af te drukken.

Verwante informatie

- [Draadloze netwerkinstellingen](#)
 - [Foutcodes in het rapport voor draadloos LAN](#)

Gerelateerde onderwerpen:

- [Mijn apparaat kan niet afdrukken, scannen of de functie PC-FAX Ontvangen gebruiken via het netwerk](#)
- [Ik wil controleren of mijn netwerkapparaten naar behoren werken.](#)

Foutcodes in het rapport voor draadloos LAN

Gerelateerde modellen: DCP-L2620DW/DCP-L2622DW/DCP-L2627DW/DCP-L2627DWXL/DCP-L2627DWE/DCP-L2660DW/DCP-L2665DW/MFC-L2800DW/MFC-L2802DW/MFC-L2827DWXL/MFC-L2827DW/MFC-L2835DW/MFC-L2860DWE/MFC-L2860DW/MFC-L2862DW/MFC-L2922DW

Als op het draadloos LAN-rapport wordt vermeld dat de verbinding mislukt is, controleert u de foutcode op het afgedrukte rapport en raadpleegt u de overeenstemmende instructies in de tabel:

Foutcode	Probleem en suggesties voor oplossingen
TS-01	<p>WLAN (Wi-Fi) is niet ingeschakeld.</p> <p>Controleer de volgende punten en probeer opnieuw uw draadloze verbinding in te stellen:</p> <ul style="list-style-type: none">• Schakel de wifi-instelling op uw apparaat in.• Als er een netwerkkabel op uw apparaat is aangesloten, koppel die dan los.
TS-02	<p>De draadloze router/toegangspunt kan niet worden gedetecteerd.</p> <p>Controleer de volgende punten en probeer opnieuw uw draadloze verbinding in te stellen:</p> <ul style="list-style-type: none">• Zorg ervoor dat de draadloze router/toegangspunt aan staat.• Zet het apparaat tijdelijk dichterbij de draadloze router/toegangspunt wanneer u de draadloze instellingen configureert.• Als uw draadloze router/toegangspunt MAC-adresfiltering toepast, controleer dan of het MAC-adres van het apparaat is toegelaten in het filter. U kunt het MAC-adres vinden door het netwerkconfiguratierapport af te drukken.• Als u de netwerknaam (SSID) en beveiligingsgegevens (verificatiemethode/versleutelingsmethode) handmatig hebt ingevoerd, is de informatie misschien niet correct. Controleer de netwerknaam en beveiligingsgegevens en voer de juiste informatie in.• Start de draadloze router/toegangspunt opnieuw op. Als u de netwerknaam (SSID) en beveiligingsgegevens niet kunt vinden, bekijk dan de documentatie bij de draadloze router/toegangspunt of neem contact op met de fabrikant van de router, de systeembeheerder of de internetaanbieder.
TS-03	<p>De netwerk- en beveiligingsinstellingen voor het draadloze bedrijfsnetwerk zijn misschien niet correct.</p> <p>Controleer de volgende punten en probeer opnieuw uw draadloze verbinding in te stellen:</p> <p>Controleer de volgende informatie:</p> <ul style="list-style-type: none">- De netwerknaam (SSID) die u hebt geselecteerd bij het configureren van het apparaat.- De beveiligingsgegevens die u hebt geselecteerd bij het configureren van het apparaat (zoals de verificatiemethode, versleutelingsmethode of gebruikers-id). <p>Als u de netwerknaam (SSID) en beveiligingsgegevens nog steeds niet kunt vinden, bekijk dan de documentatie bij de draadloze router/toegangspunt of neem contact op met de fabrikant van de router, de systeembeheerder of de internetaanbieder.</p>

Foutcode	Probleem en suggesties voor oplossingen
TS-04	<p>Het apparaat ondersteunt de verificatie-en versleutelingsmethoden niet die de geselecteerde draadloze router/toegangspunt gebruikt.</p> <p>Voor de infrastructuurmodus (meest gebruikelijk)</p> <p>Wijzig de verificatie- en versleutelingsmethoden van de draadloze router/toegangspunt. Het apparaat ondersteunt de volgende verificatie- en versleutelingsmethoden:</p> <ul style="list-style-type: none"> • WPA-Personal: TKIP / AES • WPA2-Personal: TKIP / AES • WPA3-Personal: AES • OPEN: WEP / NONE (zonder versleuteling) • Gedeelde sleutel: WEP <p>Als het probleem niet is opgelost, zijn de ingevoerde netwerknaam (SSID) of veiligheidsinstellingen misschien niet correct. Controleer of alle instellingen voor het draadloze netwerk correct zijn.</p>
TS-05	<p>De netwerknaam (SSID) en netwerksleutel (wachtwoord) zijn onjuist.</p> <p>Controleer de volgende punten en probeer opnieuw uw draadloze verbinding in te stellen:</p> <ul style="list-style-type: none"> • Controleer de netwerknaam (SSID) en netwerksleutel (wachtwoord). • Als de netwerksleutel hoofdletters en kleine letters heeft, zorg er dan voor dat u ze correct invoert. • Als u de netwerknaam (SSID) en beveiligingsgegevens niet kunt vinden, bekijk dan de documentatie bij de draadloze router/toegangspunt of neem contact op met de fabrikant van de router, de systeembeheerder of de internetaanbieder. • Als de draadloze router/toegangspunt WEP-versleuteling gebruikt met meerdere WEP-sleutels, schrijf dan de eerste WEP-sleutel op en gebruik alleen deze.
TS-06	<p>De beveiligingsgegevens (verificatiemethode/versleutelingsmethode/netwerksleutel (wachtwoord)) zijn onjuist.</p> <p>Controleer de volgende punten en probeer opnieuw uw draadloze verbinding in te stellen:</p> <ul style="list-style-type: none"> • Controleer de netwerksleutel. Als de netwerksleutel hoofdletters en kleine letters heeft, zorg er dan voor dat u ze correct invoert. • Controleer of de ingevoerde versleutelingsmethode en de versleutelingsmethode of versleutelingsmethode van de draadloze router/toegangspunt overeenkomen. • Als u de netwerksleutel, versleutelingsmethode en versleutelingsmethode hebt gecontroleerd, start dan de draadloze router/toegangspunt en het apparaat opnieuw op. • Als de afgeschermd modus van de draadloze router/toegangspunt is ingeschakeld, kan het nodig zijn om deze uit te schakelen om verbinding te maken met het draadloze netwerk. <p>Als u de netwerknaam (SSID) en beveiligingsgegevens niet kunt vinden, bekijk dan de documentatie bij de draadloze router/toegangspunt of neem contact op met de fabrikant van de router, de systeembeheerder of de internetaanbieder.</p>
TS-07	<p>Het apparaat kan een draadloze router/toegangspunt niet detecteren waarop WPS (Wi-Fi Protected Setup) is ingeschakeld.</p> <p>Controleer de volgende punten en probeer het opnieuw:</p> <ul style="list-style-type: none"> • U controleert of de draadloze router/toegangspunt WPS ondersteunt door te zoeken naar het WPS-pictogram op de router/toegangspunt. Voor meer informatie raadpleegt u documentatie bij de draadloze router/toegangspunt. • Als u draadloos verbinding wilt maken via WPS, moet u zowel het apparaat als de draadloze router/toegangspunt configureren. Voor meer informatie raadpleegt u de gebruikershandleiding. • Als u niet weet hoe u de draadloze router/toegangspunt moet instellen via WPS, bekijk dan de documentatie bij de draadloze router/toegangspunt of neem contact op met de fabrikant van de router, de systeembeheerder of de internetaanbieder.

Foutcode	Probleem en suggesties voor oplossingen
TS-08	<p>Er zijn twee of meer draadloze routers/toegangspunten met WPS gedetecteerd.</p> <p>Controleer de volgende punten en probeer het opnieuw:</p> <ul style="list-style-type: none"> • Zorg ervoor dat er slechts één draadloze router/toegangspunt binnen het bereik is waarop WPS is ingeschakeld en probeer het dan opnieuw. • Wacht een paar minuten voordat u weer verbinding probeert te maken om interferentie van andere toegangspunten/routers te vermijden.



Gegevens voor draadloze beveiliging (SSID/verificatiemethode/versleutelingsmethode/netwerksleutel) van uw WLAN-toegangspunt/router bevestigen:

1. De standaard veiligheidsinstellingen kunnen op een etiket bevestigd aan het WLAN-toegangspunt/de router staan. Het kan ook zijn dat de naam van de fabrikant of het modelnummer van het/de WLAN-toegangspunt/router als de standaardbeveiligingsinstellingen worden gebruikt.
2. Raadpleeg de documentatie die u bij uw WLAN-toegangspunt/router hebt ontvangen voor informatie over het achterhalen van de veiligheidsinstellingen.
 - Als het WLAN-toegangspunt/de router zo is ingesteld dat deze de SSID niet verzendt, wordt de SSID niet automatisch gedetecteerd. U moet de SSID-naam handmatig invoeren.
 - De netwerksleutel wordt ook wel het wachtwoord, de beveiligingssleutel of de versleutelingsleutel genoemd.

Raadpleeg de documentatie bij uw WLAN-toegangspunt/router als u de SSID en draadloze veiligheidsinstellingen van uw WLAN-toegangspunt/router niet kent of als u niet weet hoe u de configuratie kunt wijzigen. U kunt ook de fabrikant van het toegangspunt/de router of uw internetprovider of netwerkbeheerder om advies vragen.



Verwante informatie

- [Het WLAN-rapport afdrukken](#)

Gerelateerde onderwerpen:

- [Mijn apparaat kan niet afdrukken, scannen of de functie PC-FAX Ontvangen gebruiken via het netwerk](#)
- [Ik wil controleren of mijn netwerkapparaten naar behoren werken.](#)
- [Uw apparaat voor een draadloos netwerk configureren met de drukknopmethode van Wi-Fi Protected Setup™ \(WPS\)](#)
- [Uw apparaat voor een draadloze netwerk configureren met de pinmethode van Wi-Fi Protected Setup™ \(WPS\)](#)
- [Uw apparaat configureren voor een draadloos netwerk met behulp van de installatiewizard van het bedieningspaneel van het apparaat](#)
- [Uw apparaat configureren voor een draadloos netwerk wanneer de SSID niet wordt uitgezonden](#)
- [Het apparaat voor een draadloos Enterprise-netwerk configureren](#)

Netwerkfuncties

Gerelateerde modellen: DCP-L2620DW/DCP-L2622DW/DCP-L2627DW/DCP-L2627DWXL/DCP-L2627DWE/
DCP-L2640DN/DCP-L2660DW/DCP-L2665DW/MFC-L2802DN/MFC-L2800DW/MFC-L2802DW/
MFC-L2827DWXL/MFC-L2827DW/MFC-L2835DW/MFC-L2860DWE/MFC-L2860DW/MFC-L2862DW/
MFC-L2922DW

- [Beheer via een webbrowser in-/uitschakelen via het bedieningspaneel](#)
- [De instellingen van de proxyserver configureren met Beheer via een webbrowser](#)
- [Het netwerkconfiguratie rapport afdrukken](#)
- [PC-Fax Ontvangen configureren met Beheer via een webbrowser](#)
- [Faxen via het internet \(I-Fax\)](#)
- [De functie Fax naar server verzenden gebruiken](#)
- [De tijd synchroniseren met de SNTP-server met behulp van Beheer via een webbrowser](#)
- [Inkomende faxen doorsturen naar een netwerkbestemming](#)
- [De netwerkinstellingen resetten naar de fabrieksinstellingen](#)

Beheer via een webbrowser in-/uitschakelen via het bedieningspaneel

Gerelateerde modellen: DCP-L2620DW/DCP-L2622DW/DCP-L2627DW/DCP-L2627DWXL/DCP-L2627DWE/DCP-L2640DN/DCP-L2660DW/DCP-L2665DW/MFC-L2802DN/MFC-L2800DW/MFC-L2802DW/MFC-L2827DWXL/MFC-L2827DW/MFC-L2835DW/MFC-L2860DWE/MFC-L2860DW/MFC-L2862DW/MFC-L2922DW

>> [DCP-L2620DW/DCP-L2622DW/DCP-L2627DW/DCP-L2627DWXL/DCP-L2627DWE/DCP-L2640DN/MFC-L2802DN/MFC-L2800DW/MFC-L2802DW/MFC-L2827DWXL/MFC-L2827DW/MFC-L2835DW](#)
>> [DCP-L2660DW/DCP-L2665DW/MFC-L2860DWE/MFC-L2860DW/MFC-L2862DW/MFC-L2922DW](#)

**DCP-L2620DW/DCP-L2622DW/DCP-L2627DW/DCP-L2627DWXL/DCP-L2627DWE/
DCP-L2640DN/MFC-L2802DN/MFC-L2800DW/MFC-L2802DW/MFC-L2827DWXL/
MFC-L2827DW/MFC-L2835DW**

1. Druk op **Menu**.
2. Druk op ▲ of ▼ om de optie [Netwerk] te selecteren en druk vervolgens op **OK**.
3. Druk op ▲ of ▼ om de optie [Webgeb. beheer] te selecteren en druk vervolgens op **OK**.
4. Druk op ▲ of ▼ om de gewenste optie te selecteren en druk vervolgens op **OK**.



Als u deze functie inschakelt, moet u ook aangeven dat de verbindingmethode gebruik moet maken van Beheer via een webbrowser.

**DCP-L2660DW/DCP-L2665DW/MFC-L2860DWE/MFC-L2860DW/MFC-L2862DW/
MFC-L2922DW**

1. Druk op  [Instell.] > [Alle instell.] > [Netwerk] > [Webgebaseerd beheer].
2. Druk op de gewenste optie.



Als u deze functie inschakelt, moet u ook aangeven dat de verbindingmethode gebruik moet maken van Beheer via een webbrowser.

Verwante informatie

- [Netwerkfuncties](#)

Gerelateerde onderwerpen:

- [Een e-mailbijlage afdrukken](#)

De instellingen van de proxyserver configureren met Beheer via een webbrowser

Gerelateerde modellen: DCP-L2660DW/DCP-L2665DW/MFC-L2860DWE/MFC-L2860DW/MFC-L2862DW/MFC-L2922DW

Als uw netwerk een proxyserver gebruikt, moeten de volgende proxyservergegevens met Beheer via een webbrowser worden geconfigureerd:

- Adres van proxyserver
- Poortnummer
- Gebruikersnaam
- Wachtwoord



- Wij raden u aan de meest recente versie van de volgende webbrowsers te gebruiken:
 - Microsoft Edge, Firefox en Google Chrome™ voor Windows
 - Safari, Firefox en Google Chrome™ voor Mac
 - Google Chrome™ voor Android™
 - Safari en Google Chrome™ voor iOS
- Zorg ervoor dat JavaScript en cookies altijd zijn ingeschakeld, ongeacht de browser die u gebruikt.

1. Start uw webbrowser.
2. Voer "https://IP-adres van apparaat" in de adresbalk van uw browser in (waarbij "IP-adres van apparaat" staat voor het IP-adres van het apparaat).

Bijvoorbeeld:

https://192.168.1.2

3. Voer zo nodig het wachtwoord in in het veld **Log in** en klik vervolgens op **Log in**.



Het standaardwachtwoord voor het beheer van de apparaatinstellingen vindt u op de achterzijde van het apparaat bij "**Pwd**". Wijzig het standaardwachtwoord aan de hand van de aanwijzingen op het scherm wanneer u zich voor het eerst aanmeldt.

4. Klik op **Netwerk > Netwerk > Protocol** in de linkernavigatiebalk.



Als de linkernavigatiebalk niet zichtbaar is, begint u te navigeren bij .

5. Zorg ervoor dat het selectievakje **Proxy** is aangevinkt en klik vervolgens op **Indienen**.
6. Klik in het veld **Proxy** op **Geavanceerde instellingen**.
7. Voer de proxyservergegevens in.
8. Klik op **Indienen**.



Verwante informatie

- [Netwerkfuncties](#)

Gerelateerde onderwerpen:

- [Het apparaat registreren bij Universeel afdrucken met Beheer via een webbrowser](#)
- [De instellingen van de proxyserver configureren via het bedieningspaneel van het apparaat](#)

Het netwerkconfiguratie rapport afdrukken

Gerelateerde modellen: DCP-L2620DW/DCP-L2622DW/DCP-L2627DW/DCP-L2627DWXL/DCP-L2627DWE/
DCP-L2640DN/DCP-L2660DW/DCP-L2665DW/MFC-L2802DN/MFC-L2800DW/MFC-L2802DW/
MFC-L2827DWXL/MFC-L2827DW/MFC-L2835DW/MFC-L2860DWE/MFC-L2860DW/MFC-L2862DW/
MFC-L2922DW

Het netwerkconfiguratie rapport biedt een overzicht van de netwerkconfiguratie, inclusief de netwerkinstellingen van de afdrukserv



- De knooppuntnaam wordt weergegeven in het netwerkconfiguratie rapport. De standaardknooppuntnaam is "BRN123456abcdef" voor een bedraad netwerk of "BRW123456abcdef" voor een draadloos netwerk (waarbij "123456abcdef" staat voor het MAC-adres/Ethernet-adres van uw apparaat.)
- Als bij het IP-adres in het netwerkconfiguratie rapport 0.0.0.0 wordt weergegeven, wacht u één minuut en probeert u het opnieuw af te drukken.
- Het rapport bevat de instellingen van uw apparaat, zoals het IP-adres, het subnetmasker, de knooppuntnaam en het MAC-adres, bijvoorbeeld:
 - IP-adres: 192.168.0.5
 - Subnetmasker: 255.255.255.0
 - Knooppuntnaam: BRN000ca0000499
 - MAC-adres: 00-0c-a0-00-04-99

>> [DCP-L2620DW/DCP-L2622DW/DCP-L2627DW/DCP-L2627DWXL/DCP-L2627DWE/DCP-L2640DN/
MFC-L2802DN/MFC-L2800DW/MFC-L2802DW/MFC-L2827DWXL/MFC-L2827DW/MFC-L2835DW](#)
>> [DCP-L2660DW/DCP-L2665DW/MFC-L2860DWE/MFC-L2860DW/MFC-L2862DW/MFC-L2922DW](#)

**DCP-L2620DW/DCP-L2622DW/DCP-L2627DW/DCP-L2627DWXL/DCP-L2627DWE/
DCP-L2640DN/MFC-L2802DN/MFC-L2800DW/MFC-L2802DW/MFC-L2827DWXL/
MFC-L2827DW/MFC-L2835DW**

1. Druk op **Menu**.
2. Druk op ▲ of ▼ om de optie [Print lijsten] weer te geven en druk vervolgens op **OK**.
3. Druk op ▲ of ▼ om de optie [Netwerk Conf.] te selecteren en druk vervolgens op **OK**.
4. Druk op **Start**.

**DCP-L2660DW/DCP-L2665DW/MFC-L2860DWE/MFC-L2860DW/MFC-L2862DW/
MFC-L2922DW**

1. Druk op  [Instell.] > [Alle instell.] > [Print lijsten] > [Netwerkconfiguratie].
2. Druk op [Ja].
Het netwerkconfiguratie rapport wordt afgedrukt.

Verwante informatie

- [Netwerkfuncties](#)

Gerelateerde onderwerpen:

- [De netwerkinstellingen van het apparaat controleren](#)
- [Het hulpprogramma voor het herstellen van de netwerkverbinding gebruiken \(Windows\)](#)
- [Foutmeldingen](#)
- [Ik wil controleren of mijn netwerkapparaten naar behoren werken.](#)

-
- Beheer via een webbrowser openen
-

PC-Fax Ontvangen configureren met Beheer via een webbrowser

Gerelateerde modellen: MFC-L2802DN/MFC-L2800DW/MFC-L2802DW/MFC-L2827DWXL/MFC-L2827DW/MFC-L2835DW/MFC-L2860DWE/MFC-L2860DW/MFC-L2862DW/MFC-L2922DW

Gebruik Beheer via een webbrowser om uw instellingen voor PC-Fax Ontvangen te configureren in een webbrowser.

1. Start uw webbrowser.
2. Voer "https://IP-adres van apparaat" in de adresbalk van uw browser in (waarbij "IP-adres van apparaat" staat voor het IP-adres van het apparaat).

Bijvoorbeeld:

https://192.168.1.2

3. Voer zo nodig het wachtwoord in in het veld **Log in** en klik vervolgens op **Log in**.



Het standaardwachtwoord voor het beheer van de apparaatinstellingen vindt u op de achterzijde van het apparaat bij "**Pwd**". Wijzig het standaardwachtwoord aan de hand van de aanwijzingen op het scherm wanneer u zich voor het eerst aanmeldt.

4. Klik op **Netwerk > Netwerk > Protocol** in de linkernavigatiebalk.



Als de linkernavigatiebalk niet zichtbaar is, begint u te navigeren bij .

5. Vink het selectievakje **PC-fax ontvangen** aan en klik vervolgens op **Indienen**.
6. Start uw Brother-apparaat opnieuw op om de configuratie te activeren.



Verwante informatie

- [Netwerkfuncties](#)

Gerelateerde onderwerpen:

- [PC-FAX Ontvangen van Brother op uw computer activeren \(Windows\)](#)

Faxen via het internet (I-Fax)

Gerelateerde modellen: MFC-L2802DN/MFC-L2800DW/MFC-L2802DW/MFC-L2827DWXL/MFC-L2827DW/MFC-L2835DW/MFC-L2860DWE/MFC-L2860DW/MFC-L2862DW/MFC-L2922DW

Met Internetfax (I-Fax) kunt u via het internet faxdocumenten verzenden en ontvangen. Documenten worden als TIFF-F-bijlagen bij een e-mailbericht verzonden. Uw computer kan documenten verzenden en ontvangen, zolang er een toepassing op is geïnstalleerd waarmee TIFF-F-bestanden kunnen worden aangemaakt en weergegeven. U kunt elke gewenste TIFF-F-viewer gebruiken. Documenten die via het apparaat worden verzonden, worden automatisch geconverteerd naar TIFF-F-indeling. Om berichten naar en van uw apparaat te verzenden en te ontvangen, moet de mailtoepassing op uw apparaat Multipurpose Internet Mail Extensions (MIME) ondersteunen.

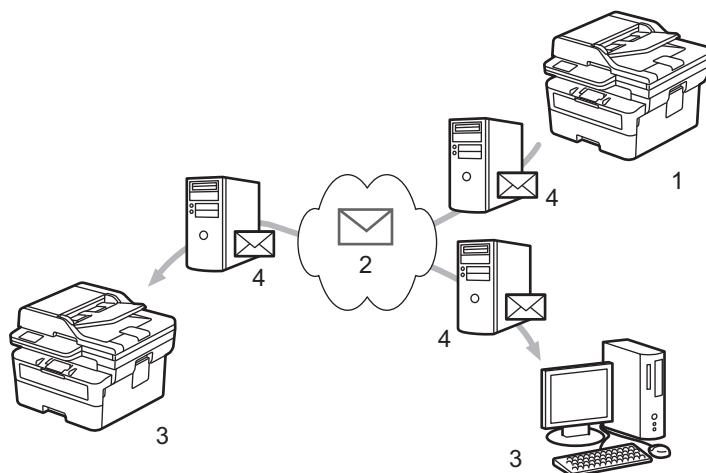

1. Afzender
2. Internet
3. Ontvanger
4. E-mailserver



I-Fax ondersteunt het verzenden en ontvangen van documenten in Letter-of A4-indeling en alleen in zwart-wit.

✓ Verwante informatie

- [Netwerkfuncties](#)
 - [Belangrijke informatie over internetfax \(I-Fax\)](#)
 - [Het Brother-apparaat voor e-mail of internetfax \(I-Fax\) configureren](#)
 - [Een internetfax \(I-Fax\) verzenden](#)
 - [De server handmatig pollen](#)
 - [Internetfaxopties](#)

Gerelateerde onderwerpen:

- [Ontvangen e-mail- en faxberichten doorzenden](#)

Belangrijke informatie over internetfax (I-Fax)

Gerelateerde modellen: MFC-L2802DN/MFC-L2800DW/MFC-L2802DW/MFC-L2827DWXL/MFC-L2827DW/MFC-L2835DW/MFC-L2860DWE/MFC-L2860DW/MFC-L2862DW/MFC-L2922DW

Internetfaxen op een LAN-systeem lijkt veel op e-mailen; het is echter niet hetzelfde als faxen via een vaste telefoonlijn. Lees de volgende informatie over het gebruik van I-Fax:

- Factoren zoals de locatie van de ontvanger, de structuur van het LAN en hoe druk het circuit (zoals het internet) is, kunnen ervoor zorgen dat het iets langer dan gewoonlijk duurt voordat het systeem een foutmail verzendt.
- Vertrouwelijke documenten kunt u het beste niet via internet maar via de vaste telefoonlijn verzenden. Dit is veiliger.
- Als het e-mailsysteem van de beoogde ontvanger niet MIME-compatibel is, kunt u documenten niet via Internetfax versturen. Controleer dit zo mogelijk vooraf en houd er rekening mee dat niet alle servers een foutmelding sturen.
- Als een document te groot is voor verzending via Internetfax, komt het mogelijk niet aan bij de beoogde ontvanger.
- U kunt geen wijzigingen aanbrengen in het lettertype of de tekengrootte van de tekst in internet-e-mails die u ontvangt.



Verwante informatie

- [Faxen via het internet \(I-Fax\)](#)

Het Brother-apparaat voor e-mail of internetfax (I-Fax) configureren

Gerelateerde modellen: MFC-L2802DN/MFC-L2800DW/MFC-L2802DW/MFC-L2827DWXL/MFC-L2827DW/MFC-L2835DW/MFC-L2860DWE/MFC-L2860DW/MFC-L2862DW/MFC-L2922DW

Voordat u een internetfax kunt verzenden of ontvangen, moet u uw Brother-apparaat zodanig configureren dat het apparaat met uw netwerk en uw e-mailserver kan communiceren. U kunt deze items configureren met het bedieningspaneel van het apparaat of Beheer via een webbrowser. Zorg dat de volgende items op uw apparaat zijn geconfigureerd:

- IP-adres (als u het apparaat al in het netwerk gebruikt, is het IP-adres van het apparaat correct geconfigureerd)
- E-mailadres
- SMTP, POP3, IMAP4-serveradres/poort/Verificatiemethode/Versleutelingsmethode/Verificatie van servercertificaat
- Naam en wachtwoord van mailbox

Als u één van onderstaande gegevens niet kent, neem dan contact op met uw systeembeheerder.



Verwante informatie

- [Faxen via het internet \(I-Fax\)](#)
 - [Begininstellingen voor e-mail of internetfax \(I-Fax\)](#)
 - [Hoe op de computer wordt aangegeven dat een fax via internet is ontvangen](#)

Gerelateerde onderwerpen:

- [Internetfaxopties](#)

Begininstellingen voor e-mail of internetfax (I-Fax)

Gerelateerde modellen: MFC-L2802DN/MFC-L2800DW/MFC-L2802DW/MFC-L2827DWXL/MFC-L2827DW/MFC-L2835DW/MFC-L2860DWE/MFC-L2860DW/MFC-L2862DW/MFC-L2922DW

Configureer de volgende opties met het bedieningspaneel of met Beheer via een webbrowser voordat u een fax via internet verstuurt:

- **E-mailonderwerp**
- **E-mailbericht**
- **Formaatlimiet**
- **Ontvangstbevestiging vragen (Verzenden)**

E-mail verzenden

E-mailonderwerp

Internet Fax Job

E-mailbericht

Image data has been attached.

Formaatlimiet

- Uit
 Aan

Maximumgrootte

1 MB

Ontvangstbevestiging vragen (Verzenden)

- Uit
 Aan

[POP3/IMAP4/SMTP-client>>](#)

Annuleren

Indienen



Verwante informatie

- Het Brother-apparaat voor e-mail of internetfax (I-Fax) configureren
 - Een internetfax (I-Fax) ontvangen met uw Brother-apparaat

Gerelateerde onderwerpen:

- Ontvangen e-mail- en faxberichten doorzenden
-

Een internetfax (I-Fax) ontvangen met uw Brother-apparaat

Gerelateerde modellen: MFC-L2802DN/MFC-L2800DW/MFC-L2802DW/MFC-L2827DWXL/MFC-L2827DW/MFC-L2835DW/MFC-L2860DWE/MFC-L2860DW/MFC-L2862DW/MFC-L2922DW

Wanneer uw apparaat van Brother een inkomende I-Fax ontvangt, drukt hij de I-Fax automatisch af. Voor het ontvangen van internetfaxen kunt u het beste de volgende opties configureren met het bedieningspaneel of met Beheer via een webbrowser:

- **Autom. pollen**
- **Regelmaat van pollen**
- **Koptekst van mail afdrukken**
- **Foutieve inkomende e-mail verwijderen/lezen**
- **Ontvangstbevestiging verzenden (Ontvangen)**

E-mail ontvangen

Automatisch pollen

- Uit
 Aan

Regelmaat van pollen

10 min. ▾

Koptekst van mail afdrukken

Geen ▾

Foutieve inkomende e-mail verwijderen/lezen

- Uit
 Aan

Ontvangstbevestiging verzenden (Ontvangen)

Uit ▾

[POP3/IMAP4/SMTP-client>>](#)

Annuleren

Indienen

Er zijn twee manieren waarop u e-mailberichten kunt ontvangen:

-
- Via POP3/IMAP4 op regelmatige tijdstippen
 - Via POP3/IMAP4, handmatig opgevraagd

Bij ontvangst van POP3/IMAP4 moet het apparaat uw e-mailserver pollen om de gegevens te ontvangen. Het pollen kan gebeuren op ingestelde intervallen (u kunt bijvoorbeeld het apparaat configureren om elke tien minuten de e-mailserver te pollen) of u kunt de server handmatig pollen.



- Als uw apparaat e-mailgegevens begint te ontvangen, wordt [Ontvangst] weergegeven op de LCD. De e-mail wordt automatisch afgedrukt.
 - Als er gegevens binnenkomen terwijl er geen papier in het apparaat zit, slaat het apparaat de ontvangen gegevens op in het geheugen. Deze gegevens worden automatisch afgedrukt zodra er weer papier in de papierlade is geplaatst.
 - Als de functie voor tijdelijke faxopslag op het apparaat is ingeschakeld, worden ontvangen faxgegevens een bepaalde tijd opgeslagen.
 - Als de ontvangen e-mail geen tekst zonder opmaak is, of een bestandsbijlage niet de bestandsindeling TIFF-F heeft, wordt de foutmelding "**BIJGESLOTEN FILE WORDT NIET ONDERSTEUND**" afgedrukt.
 - Als de ontvangen e-mail te groot is, wordt de foutmelding "**E-MAIL FILE IS TE GROOT**" afgedrukt.
 - Als **Foutieve inkomende e-mail verwijderen/lezen** op **Aan** (de standaardwaarde) is ingesteld, wordt de foutmelding automatisch van de e-mailserver verwijderd.
-



Verwante informatie

- [Begininstellingen voor e-mail of internetfax \(I-Fax\)](#)

Gerelateerde onderwerpen:

- [Hoe op de computer wordt aangegeven dat een fax via internet is ontvangen](#)
 - [Ontvangen e-mail- en faxberichten doorzenden](#)
-

Hoe op de computer wordt aangegeven dat een fax via internet is ontvangen

Gerelateerde modellen: MFC-L2802DN/MFC-L2800DW/MFC-L2802DW/MFC-L2827DWXL/MFC-L2827DW/MFC-L2835DW/MFC-L2860DWE/MFC-L2860DW/MFC-L2862DW/MFC-L2922DW

Wanneer een computer een internetfax ontvangt, is het faxdocument als bijlage toegevoegd aan een e-mailbericht. In de onderwerpregel van dit bericht wordt aangekondigd dat uw e-mailserver een internetfax heeft ontvangen. U kunt wachten tot uw Brother-apparaat de e-mailserver polt of u kunt de e-mailserver handmatig pollen om de inkomende gegevens te ontvangen.



Verwante informatie

- [Het Brother-apparaat voor e-mail of internetfax \(I-Fax\) configureren](#)

Gerelateerde onderwerpen:

- [Een internetfax \(I-Fax\) ontvangen met uw Brother-apparaat](#)

Een internetfax (I-Fax) verzenden

Gerelateerde modellen: MFC-L2802DN/MFC-L2800DW/MFC-L2802DW/MFC-L2827DWXL/MFC-L2827DW/MFC-L2835DW/MFC-L2860DWE/MFC-L2860DW/MFC-L2862DW/MFC-L2922DW

Faxen via internet lijkt op het versturen van een gewone fax. Zorg dat de gegevens van de beoogde ontvanger in uw e-mailadresboek zijn opgeslagen en plaats het te faxen document in uw Brother-apparaat.



- Als de computer waarnaar u een document wilt verzenden niet gebruikmaakt van Windows Server 2012/2012 R2/2016/2019/2022, Windows 10 of Windows 11, vraagt u de eigenaar van de computer om software te installeren waarmee TIFF-bestanden kunnen worden weergegeven.
- Gebruik de ADF (automatische documentinvoer) als het document uit meerdere pagina's bestaat.

>> [MFC-L2802DN/MFC-L2800DW/MFC-L2802DW/MFC-L2827DWXL/MFC-L2827DW/MFC-L2835DW](#)
>> [MFC-L2860DWE/MFC-L2860DW/MFC-L2862DW/MFC-L2922DW](#)

MFC-L2802DN/MFC-L2800DW/MFC-L2802DW/MFC-L2827DWXL/MFC-L2827DW/MFC-L2835DW

1. Druk op  (**Fax**).
2. [Plaats het document](#).
3. Om de instellingen voor het verzenden van faxen te wijzigen, drukt u op **Menu** en drukt u vervolgens op **▲** of **▼** om de optie [Fax] weer te geven en drukt u vervolgens op **OK**.
4. Druk op **▲** of **▼** om de optie [Verzendmenu] weer te geven en druk vervolgens op **OK**. Wanneer u klaar bent met het wijzigen van de instellingen, drukt u op **OK**.
5. Selecteer een snelkies- of snelkoppelingsnummer.



Voor u het e-mailadres van een ontvanger opgeeft, dient u te controleren of u het betreffende e-mailadres met behulp van Beheer via een webbrowser heeft toegevoegd aan Snelkiezen of Snelkoppeling.

6. Druk op **Start**.
Het apparaat begint met scannen. Zodra het document is gescand, wordt het via uw SMTP-server doorgestuurd naar de ontvanger. U kunt het verzenden annuleren door tijdens het scannen op de toets **Stop/Exit (Stop/Eindigen)** te drukken. Zodra het document is verzonden, activeert het apparaat de standbymodus.

MFC-L2860DWE/MFC-L2860DW/MFC-L2862DW/MFC-L2922DW

1. [Plaats het document](#).
2. Voer een van de volgende handelingen uit:
 - Wanneer [Uit] is ingesteld voor Faxvoorbeeld, drukt u op [Fax].
 - Als Faxvoorbeeld is ingesteld op [Aan], drukt u op [Fax] en drukt u vervolgens op [Faxen verzenden].
3. Als u de instellingen voor het verzenden van faxen wilt wijzigen, drukt u op [Opties].
4. Druk op **▲** of **▼** om door de faxinstellingen te bladeren. Wanneer de gewenste instelling wordt weergegeven, drukt u erop en geeft u uw voorkeur aan. Wanneer u klaar bent met het wijzigen van de instellingen, drukt u op [OK].
5. Voer een van de volgende handelingen uit:
 - Druk op , voer het e-mailadres in en druk op [OK].
 - Druk op [Adresboek], selecteer het e-mailadres van de geadresseerde en druk vervolgens op [Toepassen].

6. Druk op [Fax start].

Het apparaat begint met scannen. Zodra het document is gescand, wordt het via uw SMTP-server doorgestuurd naar de ontvanger. U kunt het verzenden annuleren door tijdens het scannen op de toets  te drukken. Zodra het document is verzonden, activeert het apparaat de stand-bymodus.



Verwante informatie

- [Faxen via het internet \(I-Fax\)](#)
-

De server handmatig pollen

Gerelateerde modellen: MFC-L2802DN/MFC-L2800DW/MFC-L2802DW/MFC-L2827DWXL/MFC-L2827DW/MFC-L2835DW/MFC-L2860DWE/MFC-L2860DW/MFC-L2862DW/MFC-L2922DW

>> [MFC-L2802DN/MFC-L2800DW/MFC-L2802DW/MFC-L2827DWXL/MFC-L2827DW/MFC-L2835DW](#)

>> [MFC-L2860DWE/MFC-L2860DW/MFC-L2862DW/MFC-L2922DW](#)

MFC-L2802DN/MFC-L2800DW/MFC-L2802DW/MFC-L2827DWXL/MFC-L2827DW/MFC-L2835DW

1. Druk op **Menu**.
2. Druk op ▲ of ▼ om de optie [Netwerk] te selecteren en druk vervolgens op **OK**.
3. Druk op ▲ of ▼ om de optie [E-mail/IFAX] te selecteren en druk vervolgens op **OK**.
4. Druk op ▲ of ▼ om de optie [Handm. ontv.] te selecteren en druk vervolgens op **OK**.
5. Op de LCD wordt [Ontvangst] weergegeven en uw apparaat drukt de gegevens van de e-mailserver af.

MFC-L2860DWE/MFC-L2860DW/MFC-L2862DW/MFC-L2922DW

1. Druk op  [Instell.] > [Alle instell.] > [Netwerk] > [E-mail/IFAX] > [Handmatig ontvangen].
2. Druk ter bevestiging op [Ja].
3. Op de LCD wordt [Ontvangst] weergegeven en uw apparaat drukt de gegevens van de e-mailserver af.

Verwante informatie

- [Faxen via het internet \(I-Fax\)](#)

Internetfaxopties

Gerelateerde modellen: MFC-L2802DN/MFC-L2800DW/MFC-L2802DW/MFC-L2827DWXL/MFC-L2827DW/MFC-L2835DW/MFC-L2860DWE/MFC-L2860DW/MFC-L2862DW/MFC-L2922DW

- [Ontvangen e-mail- en faxberichten doorzenden](#)
- [Relayeren](#)
- [Bevestigingsbericht internetfax \(I-Fax\)](#)
- [Het Brother-apparaat voor e-mail of internetfax \(I-Fax\) configureren](#)

Ontvangen e-mail- en faxberichten doorzenden

Gerelateerde modellen: MFC-L2802DN/MFC-L2800DW/MFC-L2802DW/MFC-L2827DWXL/MFC-L2827DW/MFC-L2835DW/MFC-L2860DWE/MFC-L2860DW/MFC-L2862DW/MFC-L2922DW

Gebruik de functie I-Fax van Brother om e-mail- of standaard faxberichten naar een andere computer, een faxapparaat of een ander I-Faxapparaat door te sturen. Schakel de functie Doorsturen in via het bedieningspaneel van uw apparaat.

>> [MFC-L2802DN/MFC-L2800DW/MFC-L2802DW/MFC-L2827DWXL/MFC-L2827DW/MFC-L2835DW](#)

>> [MFC-L2860DWE/MFC-L2860DW/MFC-L2862DW/MFC-L2922DW](#)

MFC-L2802DN/MFC-L2800DW/MFC-L2802DW/MFC-L2827DWXL/MFC-L2827DW/MFC-L2835DW

1. Druk op **Menu**.
2. Druk op **▲** of **▼** om de optie [Fax] weer te geven en druk vervolgens op **OK**.
3. Druk op **▲** of **▼** om de optie [Geheugenontv.] weer te geven en druk vervolgens op **OK**.
4. Druk op **▲** of **▼** om de optie [Drzenden/Opsln] weer te geven en druk vervolgens op **OK**.
5. Druk op **▲** of **▼** om de optie [Fax Doorzenden] weer te geven en druk vervolgens op **OK**.
6. Voer het faxnummer of e-mailadres van de ontvanger in.
7. Druk op **OK**.
8. Als u het e-mailadres selecteert, drukt u op **▲** of **▼** om het gewenste bestandstype te selecteren, en drukt u vervolgens op **OK**.



Om ontvangen faxen op uw apparaat af te drukken zodat u over een kopie beschikt, drukt u op **▲** of **▼** om de optie [Reserveafdruk] weer te geven, en drukt u vervolgens op **OK**. Druk op **▲** of **▼** om optie [Aan] te selecteren en druk vervolgens op **OK**.

9. Druk op **Stop/Exit (Stop/Eindigen)**.

MFC-L2860DWE/MFC-L2860DW/MFC-L2862DW/MFC-L2922DW

Doorsturen van e-mails inschakelen via het bedieningspaneel van uw apparaat:

1. Druk op  [Instell.] > [Alle instell.] > [Fax] > [Ontvangstmenu] > [Geheugenontv.].
2. Druk op [Fax Doorzenden].
3. Voer een van de volgende stappen uit:
 - Druk op [Handmatig] om het faxnummer van de ontvanger (max. 20 cijfers) of het e-mailadres in te voeren via het LCD-scherm.
Druk op [OK].
 - Druk op [Adresboek].
Druk op **▲** of **▼** om het faxnummer of het e-mailadres weer te geven waarnaar u uw faxen wilt doorsturen.
Druk op het gewenste faxnummer of e-mailadres.
4. Als u het e-mailadres selecteert, selecteer dan het gewenste bestandstype.



Druk op [Backup Print: Aan] om ontvangen faxen op uw apparaat af te drukken zodat u over een kopie beschikt.

5. Druk op .



Verwante informatie

- [Internetfaxopties](#)

Gerelateerde onderwerpen:

- [Faxen via het internet \(I-Fax\)](#)
- [Begininstellingen voor e-mail of internetfax \(I-Fax\)](#)
- [Een internetfax \(I-Fax\) ontvangen met uw Brother-apparaat](#)

Relayeren

Gerelateerde modellen: MFC-L2802DN/MFC-L2800DW/MFC-L2802DW/MFC-L2827DWXL/MFC-L2827DW/MFC-L2835DW/MFC-L2860DWE/MFC-L2860DW/MFC-L2862DW/MFC-L2922DW

Uw Brother-apparaat kan een via internet ontvangen bericht heruitzenden (relayeren). Het bericht wordt in dat geval via een vaste telefoonlijn doorgestuurd naar een ander faxapparaat. Gebruik om communicatiekosten te besparen de functie Relay-groepsverzending als u een document ver weg (bijvoorbeeld naar het buitenland) wilt faxen.

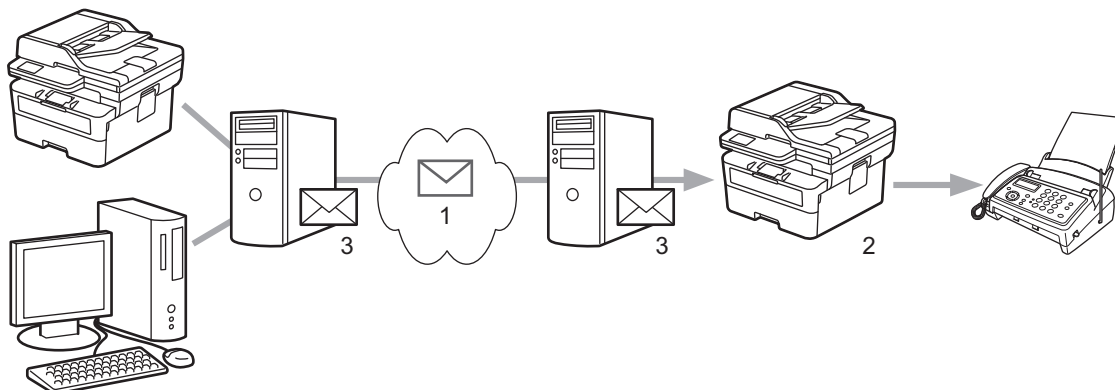

1. Internet
2. Telefoonlijn
3. E-mailserver

Gebruik het bedieningspaneel van het apparaat van Brother of Beheer via een webbrowser om de volgende zaken te configureren:

- **Relayeren**

Stel **Relayeren** in op **Aan**.

- **Vertrouwde domeinen**

Configureer de domeinnaam van uw apparaat op het apparaat die het document naar het feitelijke faxapparaat zal doorzenden. Als u de relayeerfunctie op uw apparaat wilt gebruiken, moet u de vertrouwde domeinnaam (het deel van de naam achter het apenstaartje (@)) opgeven op het apparaat. Wees voorzichtig met het selecteren van een vertrouwd domein: alle gebruikers op een vertrouwd domein kunnen de relayeerfunctie gebruiken. U kunt maximaal tien domeinnamen registreren.

- **Relayeerrapport**

Geef op of het apparaat na het relayeren een rapport moet afdrucken.

Relayfunctie

Relayeren

- Uit
 Aan
-

Groepsdomein

Relayeerrapport

- Uit
 Aan
-

Annuleren

Indienen



Verwante informatie

- [Internetfaxopties](#)
 - [Relayeren vanaf uw Brother-apparaat](#)

-
- Relayeren vanaf uw computer
-

Relayeren vanaf uw Brother-apparaat

Gerelateerde modellen: MFC-L2802DN/MFC-L2800DW/MFC-L2802DW/MFC-L2827DWXL/MFC-L2827DW/MFC-L2835DW/MFC-L2860DWE/MFC-L2860DW/MFC-L2862DW/MFC-L2922DW

Gebruik de functie Relay-groepsverzending om een e-mailbericht vanaf uw apparaat naar een gewoon faxapparaat te verzenden.

Controleer of de selectievakjes **POP3/IMAP4/SMTP-client** en **SMTP-server** zijn ingeschakeld in Beheer via een webbrowser. Als de selectievakjes **POP3/IMAP4/SMTP-client** en **SMTP-server** niet zijn aangevinkt, vinkt u de selectievakjes **POP3/IMAP4/SMTP-client** en **SMTP-server** aan. Klik op **Indienen** en start het apparaat vervolgens opnieuw op.

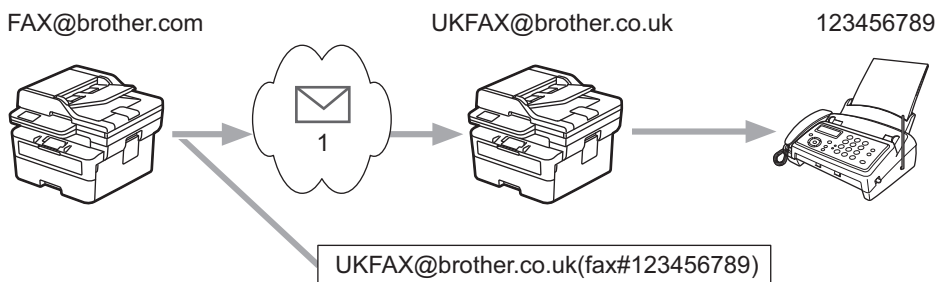



1. Internet

In dit voorbeeld is het e-mailadres van uw apparaat FAX@brother.com en wilt u vanaf uw apparaat een document verzenden naar een standaardfaxapparaat in Engeland met het e-mailadres UKFAX@brother.co.uk. U wilt dat uw apparaat het document via een vaste telefoonlijn verstuurt.

>> [MFC-L2802DN/MFC-L2800DW/MFC-L2802DW/MFC-L2827DWXL/MFC-L2827DW/MFC-L2835DW](#)
>> [MFC-L2860DWE/MFC-L2860DW/MFC-L2862DW/MFC-L2922DW](#)

MFC-L2802DN/MFC-L2800DW/MFC-L2802DW/MFC-L2827DWXL/MFC-L2827DW/MFC-L2835DW

Om deze functie te gebruiken, moet u de e-mailadressen registreren als de Snelkoppelingsnummers of Snelkiesnummers.

1. Druk op  (**Fax**).
2. [Plaats het document](#).
3. Voer een van de volgende handelingen uit:
 - Houd de knop **Shortcut (Sneltoets)** ingedrukt en voer vervolgens het Snelkoppelingsnummer van één cijfer in.
 - Druk op  (adresboek) en voer vervolgens het snelkiesnummer van drie cijfers in dat u hebt geregistreerd.
Druk op **OK**.
4. Druk op **Start**.

MFC-L2860DWE/MFC-L2860DW/MFC-L2862DW/MFC-L2922DW

1. [Plaats het document](#).
2. Voer een van de volgende handelingen uit:
 - Wanneer [Uit] is ingesteld voor Faxvoorbeeld, drukt u op [Fax].

-
- Als Faxvoorbeeld is ingesteld op [Aan], drukt u op [Fax] en drukt u vervolgens op [Faxen verzenden].
3. Druk op [Opties].
 4. Druk op ▲ of ▼ om de optie [Rondsturen] weer te geven.
 5. Druk op [Rondsturen].
 6. Druk op [Nummer toevoegen].
 7. U kunt op de volgende manieren e-mailadressen toevoegen:
 - Druk op [Nummer toevoegen]. Druk op , voer het e-mailadres in en druk op [OK].
 - Druk op [Toevoegen uit adresboek]. Druk op het selectievakje van het e-mailadres dat u wilt toevoegen. Nadat u alle e-mailadressen hebt geselecteerd die u nodig hebt, drukt u op [OK].
 - Druk op [Zoeken in adresboek]. Voer de naam in en druk op [OK]. De zoekresultaten worden weergegeven. Druk op de naam en vervolgens op het e-mailadres dat u wilt toevoegen.

Hieronder ziet u hoe u het e-mailadres en telefoonnummer invoert:

UKFAX@brother.co.uk(fax#123456789)

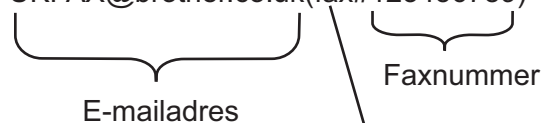

Het woord "fax#" moet samen met het telefoonnummer tussen haakjes in het adres worden opgenomen.

Nadat u alle faxnummers hebt ingevoerd, drukt u op [OK].

8. Druk op [Fax start].

Verwante informatie

- [Relayeren](#)

Relayeren vanaf uw computer

Gerelateerde modellen: MFC-L2802DN/MFC-L2800DW/MFC-L2802DW/MFC-L2827DWXL/MFC-L2827DW/MFC-L2835DW/MFC-L2860DWE/MFC-L2860DW/MFC-L2862DW/MFC-L2922DW

Gebruik de functie Relay-groepsverzending om een e-mail vanaf uw computer naar een gewoon faxapparaat te verzenden.

- Sommige e-mailtoepassingen bieden geen ondersteuning voor het verzenden van een e-mail naar meerdere faxnummers. In dat geval kunt u slechts naar één faxapparaat tegelijk relayeren.

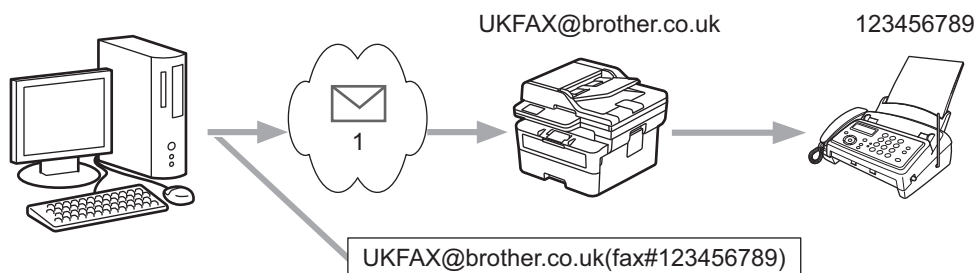

1. Internet

- Controleer of de selectievakjes **POP3/IMAP4/SMTP-client** en **SMTP-server** zijn ingeschakeld in Beheer via een webbrowser. Als de selectievakjes **POP3/IMAP4/SMTP-client** en **SMTP-server** niet zijn aangevinkt, vinkt u de selectievakjes **POP3/IMAP4/SMTP-client** en **SMTP-server** aan. Klik op **Indienen** en start het apparaat vervolgens opnieuw op.

Als u een e-mail naar een gewoon faxapparaat verzendt, verschilt de methode voor het invoeren van het faxnummer van het faxapparaat, afhankelijk van de mailtoepassing die u gebruikt.

- Open in uw e-mailtoepassing een nieuw e-mailbericht en typ het e-mailadres van de relaymachine en het faxnummer van het eerste faxapparaat in het vak AAN.

Hieronder ziet u hoe u het e-mailadres en faxnummer invoert:

UKFAX@brother.co.uk(fax#123456789)



Het woord "fax#" moet samen met het telefoonnummer tussen haakjes in het adres worden opgenomen.



Voor Microsoft Outlook moet u de adresinformatie als volgt in het adresboek invoeren:

Naam: faxnr.123456789

E-mailadres: UKFAX@brother.co.uk

- Typ het e-mailadres van de relaymachine en het faxnummer van het tweede faxapparaat in het vak AAN.
- Verzend de e-mail.



Verwante informatie

- [Relayeren](#)

Bevestigingsbericht internetfax (I-Fax)

Gerelateerde modellen: MFC-L2802DN/MFC-L2800DW/MFC-L2802DW/MFC-L2827DWXL/MFC-L2827DW/
MFC-L2835DW/MFC-L2860DWE/MFC-L2860DW/MFC-L2862DW/MFC-L2922DW

- Met Verification Mail voor verzenden kunt u een melding opvragen van het ontvangstation waar uw I-fax of e-mail werd ontvangen en verwerkt.
- Het verzendrapport voor ontvangst wordt naar het verzendende station gestuurd zodra een internetfax of e-mail goed is ontvangen en verwerkt.

Om deze functie te gebruiken, stelt u de optie [Melding] in de opties [E-mail RX inst] en [E-mail TX inst.] in van het bedieningspaneelmenu van uw apparaat.



Verwante informatie

- [Internetfaxopties](#)
 - [Het verzendrapport voor verzending inschakelen](#)
 - [Het verzendrapport voor ontvangst inschakelen](#)
 - [I-fax-foutmelding](#)

Het verzendrapport voor verzending inschakelen

Gerelateerde modellen: MFC-L2802DN/MFC-L2800DW/MFC-L2802DW/MFC-L2827DWXL/MFC-L2827DW/MFC-L2835DW/MFC-L2860DWE/MFC-L2860DW/MFC-L2862DW/MFC-L2922DW

>> [MFC-L2802DN/MFC-L2800DW/MFC-L2802DW/MFC-L2827DWXL/MFC-L2827DW/MFC-L2835DW](#)
>> [MFC-L2860DWE/MFC-L2860DW/MFC-L2862DW/MFC-L2922DW](#)

MFC-L2802DN/MFC-L2800DW/MFC-L2802DW/MFC-L2827DWXL/MFC-L2827DW/MFC-L2835DW

1. Druk op **Menu**.
2. Druk op ▲ of ▼ om de optie [Netwerk] weer te geven en druk vervolgens op **OK**.
3. Druk op ▲ of ▼ om de optie [E-mail/IFAX] weer te geven en druk vervolgens op **OK**.
4. Druk op ▲ of ▼ om de optie [E-mail TX inst.] weer te geven en druk vervolgens op **OK**.
5. Druk op ▲ of ▼ om de optie [Melding] weer te geven en druk vervolgens op **OK**.
6. Selecteer [Aan] of [Uit] om de functie Melding verzenden in of uit te schakelen en druk vervolgens op **OK**.

Wanneer Melding verzenden is ingeschakeld, bevat de fax een extra veld, Message Disposition Notification (MDN), dat informatie over de levering van het bericht bevat.



Het apparaat van de ontvanger van de fax moet het MDN-veld ondersteunen om een bevestiging te kunnen verzenden.

7. Druk op **Stop/Exit (Stop/Eindigen)**.

MFC-L2860DWE/MFC-L2860DW/MFC-L2862DW/MFC-L2922DW

1. Druk op  [Instell.] > [Alle instell.] > [Netwerk] > [E-mail/IFAX] > [E-mail TX instellen] > [Melding].
2. Selecteer [Aan] of [Uit] om de functie Melding verzenden in of uit te schakelen.

Wanneer Melding verzenden is ingeschakeld, bevat de fax een extra veld, Message Disposition Notification (MDN), dat informatie over de levering van het bericht bevat.



Het apparaat van de ontvanger van de fax moet het MDN-veld ondersteunen om een bevestiging te kunnen verzenden.

3. Druk op .

✓ **Verwante informatie**

- [Bevestigingsbericht internetfax \(I-Fax\)](#)

Het verzendrapport voor ontvangst inschakelen

Gerelateerde modellen: MFC-L2802DN/MFC-L2800DW/MFC-L2802DW/MFC-L2827DWXL/MFC-L2827DW/MFC-L2835DW/MFC-L2860DWE/MFC-L2860DW/MFC-L2862DW/MFC-L2922DW

>> MFC-L2802DN/MFC-L2800DW/MFC-L2802DW/MFC-L2827DWXL/MFC-L2827DW/MFC-L2835DW
>> MFC-L2860DWE/MFC-L2860DW/MFC-L2862DW/MFC-L2922DW

MFC-L2802DN/MFC-L2800DW/MFC-L2802DW/MFC-L2827DWXL/MFC-L2827DW/MFC-L2835DW

1. Druk op **Menu**.
2. Druk op ▲ of ▼ om de optie [Netwerk] weer te geven en druk vervolgens op **OK**.
3. Druk op ▲ of ▼ om de optie [E-mail/IFAX] weer te geven en druk vervolgens op **OK**.
4. Druk op ▲ of ▼ om de optie [E-mail RX inst] weer te geven en druk vervolgens op **OK**.
5. Druk op ▲ of ▼ om de optie [Melding] weer te geven en druk vervolgens op **OK**.
6. Druk op een van de drie opties:

Optie	Beschrijving
Ontvangstmelding Aan	Wanneer Ontvangstmelding op Aan staat, wordt een sjabloon teruggezonden naar de afzender om de correcte ontvangst en verwerking van het bericht te bevestigen. Deze sjablonen hangen af van de aanvraag die de afzender heeft gedaan. Voorbeeld: Successvol : Ontvangen Van <Mail Address>
Ontvangstmelding MDN	Als Ontvangstmelding is ingesteld op MDN, wordt een verzendrapport naar het verzendende station verzonden als dit station een verzoek om bevestiging naar het veld MDN (Message Disposition Notification) heeft verzonden.
Ontvangstmelding Uit	Wanneer Ontvangstmelding is ingesteld op Uit, worden er geen berichten verzonden aan de afzender, ook niet als daar om wordt gevraagd.



- Om het verzendbevestigingsbericht te verzenden, moet de verzender de volgende instellingen configureren:
 - Stel [Melding] in het menu [E-mail TX inst.] in op [Aan].
 - Stel [Koptekst] in het menu [E-mail RX inst] in op [Alles] of [Onderw.+Van+Aan].
- Om het verzendbevestigingsbericht te ontvangen, moet de ontvanger de volgende instellingen configureren:
Stel [Melding] in het menu [E-mail RX inst] in op [Aan].

7. Druk op **Stop/Exit (Stop/Eindigen)**.

MFC-L2860DWE/MFC-L2860DW/MFC-L2862DW/MFC-L2922DW

1. Druk op  [Instell.] > [Alle instell.] > [Netwerk] > [E-mail/IFAX] > [E-mail RX instellen] > [Melding].
2. Druk op een van de drie opties:

Optie	Beschrijving
Ontvangstmelding Aan	<p>Wanneer Ontvangstmelding op Aan staat, wordt een sjabloon teruggezonden naar de afzender om de correcte ontvangst en verwerking van het bericht te bevestigen.</p> <p>Deze sjablonen hangen af van de aanvraag die de afzender heeft gedaan.</p> <p>Voorbeeld:</p> <p>Successvol : Ontvangen Van <Mail Address></p>
Ontvangstmelding MDN	<p>Als Ontvangstmelding is ingesteld op MDN, wordt een verzendrapport naar het verzendende station verzonden als dit station een verzoek om bevestiging naar het veld MDN (Message Disposition Notification) heeft verzonden.</p>
Ontvangstmelding Uit	<p>Wanneer Ontvangstmelding is ingesteld op Uit, worden er geen berichten verzonden aan de afzender, ook niet als daar om wordt gevraagd.</p>



- Om het verzendbevestigingsbericht te verzenden, moet de verzender de volgende instellingen configureren:
 - Stel [Melding] in het menu [E-mail TX instellen] in op [Aan].
 - Stel [Koptekst] in het menu [E-mail RX instellen] in op [Alles] of [Onderw.+Van +Aan].
- Om het verzendbevestigingsbericht te ontvangen, moet de ontvanger de volgende instellingen configureren:
 - Stel [Melding] in het menu [E-mail RX instellen] in op [Aan].

3. Druk op .



Verwante informatie

- [Bevestigingsbericht internetfax \(I-Fax\)](#)

I-fax-foutmelding

Gerelateerde modellen: MFC-L2802DN/MFC-L2800DW/MFC-L2802DW/MFC-L2827DWXL/MFC-L2827DW/MFC-L2835DW/MFC-L2860DWE/MFC-L2860DW/MFC-L2862DW/MFC-L2922DW

Als er een leveringsfout is bij het verzenden van een I-Fax, verzendt de mailserver een foutmelding terug naar het apparaat van Brother en wordt de foutmelding afgedrukt.

Als er een fout is bij de ontvangst van een I-fax, dan wordt een foutmelding afgedrukt, bijvoorbeeld: "Het bericht dat naar het apparaat wordt verzonden is niet in een TIFF-indeling."

Om de foutmail te ontvangen en op uw apparaat te laten afdrucken, stelt u in [E-mail RX inst] de optie [Koptekst] in op [Alles] of [Onderw.+Van+Aan].



Verwante informatie

- [Bevestigingsbericht internetfax \(I-Fax\)](#)

De functie Fax naar server verzenden gebruiken

Gerelateerde modellen: MFC-L2802DN/MFC-L2800DW/MFC-L2802DW/MFC-L2827DWXL/MFC-L2827DW/MFC-L2835DW/MFC-L2860DWE/MFC-L2860DW/MFC-L2862DW/MFC-L2922DW

Met de functie Fax naar Server kan het apparaat een document scannen en over het netwerk naar een aparte faxserver verzenden. De server verzendt het document via een standaardtelefoonlijn in de vorm van faxgegevens naar een faxnummer. Wanneer de functie Fax naar Server is ingesteld op Aan, worden alle faxtransmissies van het apparaat automatisch naar de faxserver gezonden, die ze dan als een fax zal verzenden.

U kunt met de handmatige functie een fax direct van het apparaat verzenden wanneer de functie Verzenden naar server ingeschakeld is.

Verwante informatie

- [Netwerkfuncties](#)
 - [Voor u een fax naar de faxserver verzendt](#)
 - [Faxen naar server inschakelen](#)
 - [Faxen naar server gebruiken](#)

Voor u een fax naar de faxserver verzendt

Gerelateerde modellen: MFC-L2802DN/MFC-L2800DW/MFC-L2802DW/MFC-L2827DWXL/MFC-L2827DW/MFC-L2835DW/MFC-L2860DWE/MFC-L2860DW/MFC-L2862DW/MFC-L2922DW

Als u een document naar de faxserver verzendt, moet de juiste syntaxis voor die server worden gebruikt. Het bestemmingsfaxnummer moet worden verzonden met een voor- en achtervoegsel die overeenstemmen met de parameters die worden gebruikt door de faxserver. In de meeste gevallen is de syntaxis voor het voorvoegsel "fax=" en de syntaxis voor het achtervoegsel de domeinnaam van de e-mailgateway van de faxserver. Aan het begin van het achtervoegsel moet ook het symbool "@" worden opgenomen. De gegevens van het voor- en het achtervoegsel moeten in het apparaat worden opgeslagen voor u de functie Faxen naar server kunt gebruiken. Bestemmingsfaxnummers kunnen worden opgeslagen in het adresboek of kunnen met de kiestoetsen worden ingevoerd (nummers van maximaal 40 cijfers). Als u bijvoorbeeld een document naar faxnummer 123-555-0001 wilt verzenden, gebruikt u de volgende syntaxis:

Prefix
Achtervoegsel

fax=123-555-0001@faxserver.companyname.com

Bestemmingsfaxnummer



Uw faxserverapplicatie dient een e-mailgateway te ondersteunen.



Verwante informatie

- [De functie Fax naar server verzenden gebruiken](#)

Faxen naar server inschakelen

Gerelateerde modellen: MFC-L2802DN/MFC-L2800DW/MFC-L2802DW/MFC-L2827DWXL/MFC-L2827DW/MFC-L2835DW/MFC-L2860DWE/MFC-L2860DW/MFC-L2862DW/MFC-L2922DW

>> [MFC-L2802DN/MFC-L2800DW/MFC-L2802DW/MFC-L2827DWXL/MFC-L2827DW/MFC-L2835DW](#)
>> [MFC-L2860DWE/MFC-L2860DW/MFC-L2862DW/MFC-L2922DW](#)



MFC-L2802DN/MFC-L2800DW/MFC-L2802DW/MFC-L2827DWXL/MFC-L2827DW/MFC-L2835DW

Sla het voor- en achtervoegsel voor de faxserver in uw apparaat van Brother op.

1. Druk op **Menu**.
2. Druk op ▲ of ▼ om de optie [Netwerk] weer te geven en druk vervolgens op **OK**.
3. Druk op ▲ of ▼ om de optie [Faxen naar server] weer te geven en druk vervolgens op **OK**.
4. Druk op ▲ of ▼ om de optie [Aan] weer te geven en druk vervolgens op **OK**.
5. Druk op ▲ of ▼ om de optie [Prefix] weer te geven en druk vervolgens op **OK**.
6. Voer het voorvoegsel in met het bedieningspaneel van het apparaat en druk vervolgens op **OK**.
7. Druk op ▲ of ▼ om de optie [Suffix] weer te geven en druk vervolgens op **OK**.
8. Voer het achtervoegsel in met het bedieningspaneel van het apparaat en druk vervolgens op **OK**.
9. Druk op **Stop/Exit (Stop/Eindigen)**.

MFC-L2860DWE/MFC-L2860DW/MFC-L2862DW/MFC-L2922DW

Sla het voor- en achtervoegsel voor de faxserver in uw apparaat van Brother op.

1. Druk op  [Instell.] > [Alle instell.] > [Netwerk] > [Faxen naar server].
2. Druk op [Faxen naar server] en vervolgens op [Aan].
3. Druk op [Prefix].
4. Voer het voorvoegsel in met het toetsenbord op de LCD en druk vervolgens op [OK].
5. Druk op [Suffix].
6. Voer het achtervoegsel in met het toetsenbord op de LCD en druk vervolgens op [OK].
7. Druk op .

✓ Verwante informatie

- [De functie Fax naar server verzenden gebruiken](#)

Faxen naar server gebruiken

Gerelateerde modellen: MFC-L2802DN/MFC-L2800DW/MFC-L2802DW/MFC-L2827DWXL/MFC-L2827DW/MFC-L2835DW/MFC-L2860DWE/MFC-L2860DW/MFC-L2862DW/MFC-L2922DW

>> [MFC-L2802DN/MFC-L2800DW/MFC-L2802DW/MFC-L2827DWXL/MFC-L2827DW/MFC-L2835DW](#)
>> [MFC-L2860DWE/MFC-L2860DW/MFC-L2862DW/MFC-L2922DW](#)

MFC-L2802DN/MFC-L2800DW/MFC-L2802DW/MFC-L2827DWXL/MFC-L2827DW/MFC-L2835DW

1. Plaats het document in de ADF (automatische documentinvoer) of op de glasplaat.
2. Voer het faxnummer in.
3. Druk op **Start**.

Het apparaat verzendt het bericht over een TCP/IP-netwerk naar de faxserver.

MFC-L2860DWE/MFC-L2860DW/MFC-L2862DW/MFC-L2922DW

1. Plaats het document in de ADF (automatische documentinvoer) of op de glasplaat.
2. Voer het faxnummer in.
3. Druk op [Fax start].

Het apparaat verzendt het bericht over een TCP/IP-netwerk naar de faxserver.

Verwante informatie

- [De functie Fax naar server verzenden gebruiken](#)

De tijd synchroniseren met de SNTP-server met behulp van Beheer via een webbrowser

Gerelateerde modellen: DCP-L2620DW/DCP-L2622DW/DCP-L2627DW/DCP-L2627DWXL/DCP-L2627DWE/DCP-L2640DN/DCP-L2660DW/DCP-L2665DW/MFC-L2802DN/MFC-L2800DW/MFC-L2802DW/MFC-L2827DWXL/MFC-L2827DW/MFC-L2835DW/MFC-L2860DWE/MFC-L2860DW/MFC-L2862DW/MFC-L2922DW

SNTP (Simple Network Time Protocol) wordt gebruikt voor het synchroniseren van de tijd die door het apparaat wordt gebruikt voor verificatie met de SNTP-tijdserver. (Dit is niet de tijd die op het LCD-scherm van het apparaat wordt weergegeven.) U kunt de tijd van het apparaat automatisch of handmatig synchroniseren met de UTC-tijd (Coordinated Universal Time) van de SNTP-tijdserver.

- [De datum en tijd configureren met Beheer via een webbrowser](#)
- [Het SNTP-protocol configureren met Beheer via een webbrowser](#)

De datum en tijd configureren met Beheer via een webbrowser

Gerelateerde modellen: DCP-L2620DW/DCP-L2622DW/DCP-L2627DW/DCP-L2627DWXL/DCP-L2627DWE/DCP-L2640DN/DCP-L2660DW/DCP-L2665DW/MFC-L2802DN/MFC-L2800DW/MFC-L2802DW/MFC-L2827DWXL/MFC-L2827DW/MFC-L2835DW/MFC-L2860DWE/MFC-L2860DW/MFC-L2862DW/MFC-L2922DW

Configureer de datum en de tijd om de tijd die door het apparaat wordt gebruikt te synchroniseren met de tijd van de SNTP-tijdserver.

Deze functie is in sommige landen niet beschikbaar.

1. Start uw webbrowser.
2. Voer "https://IP-adres van apparaat" in de adresbalk van uw browser in (waarbij "IP-adres van apparaat" staat voor het IP-adres van het apparaat).
Bijvoorbeeld:
https://192.168.1.2
3. Voer zo nodig het wachtwoord in in het veld **Log in** en klik vervolgens op **Log in**.



Het standaardwachtwoord voor het beheer van de apparaatinstellingen vindt u op de achterzijde van het apparaat bij "**Pwd**". Wijzig het standaardwachtwoord aan de hand van de aanwijzingen op het scherm wanneer u zich voor het eerst aanmeldt.

4. Klik op **Beheerder > Datum&tijd** in de linkernavigatiebalk.



Als de linkernavigatiebalk niet zichtbaar is, begint u te navigeren bij .

5. Controleer de instellingen voor de **Tijdzone**.



Selecteer in de vervolgkeuzelijst **Tijdzone** het tijdsverschil tussen uw locatie en UTC. De tijdzone voor het oosten van de VS en Canada is bijvoorbeeld UTC-05:00.

6. Schakel het selectievakje **Synchroniseer met SNTP-server** in.
7. Klik op **Indienen**.



U kunt de datum en tijd ook handmatig configureren.



Verwante informatie

- [De tijd synchroniseren met de SNTP-server met behulp van Beheer via een webbrowser](#)

Gerelateerde onderwerpen:

- [Het apparaat registreren bij Universeel afdrucken met Beheer via een webbrowser](#)

Het SNTP-protocol configureren met Beheer via een webbrowser

Gerelateerde modellen: DCP-L2620DW/DCP-L2622DW/DCP-L2627DW/DCP-L2627DWXL/DCP-L2627DWE/DCP-L2640DN/DCP-L2660DW/DCP-L2665DW/MFC-L2802DN/MFC-L2800DW/MFC-L2802DW/MFC-L2827DWXL/MFC-L2827DW/MFC-L2835DW/MFC-L2860DWE/MFC-L2860DW/MFC-L2862DW/MFC-L2922DW

Configureer het SNTP-protocol om de tijd die door het apparaat wordt gebruikt voor verificatie, te synchroniseren met de tijd op de SNTP-tijdserver.

1. Start uw webbrowser.
2. Voer "https://IP-adres van apparaat" in de adresbalk van uw browser in (waarbij "IP-adres van apparaat" staat voor het IP-adres van het apparaat).

Bijvoorbeeld:

https://192.168.1.2

3. Voer zo nodig het wachtwoord in in het veld **Log in** en klik vervolgens op **Log in**.



Het standaardwachtwoord voor het beheer van de apparaatinstellingen vindt u op de achterzijde van het apparaat bij "**Pwd**". Wijzig het standaardwachtwoord aan de hand van de aanwijzingen op het scherm wanneer u zich voor het eerst aanmeldt.

4. Klik op **Netwerk > Netwerk > Protocol** in de linkernavigatiebalk.



Als de linkernavigatiebalk niet zichtbaar is, begint u te navigeren bij .

5. Schakel het selectievakje **SNTP** in om de instelling te activeren.
6. Klik op **Indienen**.
7. Start uw Brother-apparaat opnieuw op om de configuratie te activeren.
8. Klik naast het selectievakje SNTP op **Geavanceerde instellingen**.
9. Configureer de instellingen.

Optie	Beschrijving
Status	Geeft aan of het SNTP-protocol in- of uitgeschakeld is.
Synchronisatiestatus	Controleer de meest recente synchronisatiestatus.
Methode SNTP-server	Selecteer AUTO of STATISCH . <ul style="list-style-type: none">• AUTO Als uw netwerk een DHCP-server bevat, haalt de SNTP-server automatisch het adres van die server op.• STATISCH Typ hier het gewenste adres.
Adres primaire SNTP-server Adres secundaire SNTP-server	Voer het serveradres in (maximaal 64 tekens). Het adres van de secundaire SNTP-server wordt gebruikt als een back-up voor het adres van de primaire SNTP-server. Als de primaire server niet beschikbaar is, zal het apparaat contact opnemen met de secundaire SNTP-server.
Poort primaire SNTP-server Poort secundaire SNTP-server	Typ hier het poortnummer (1 tot 65535). De poort van de secundaire SNTP-server wordt gebruikt als een back-up voor de poort van de primaire SNTP-server. Als de primaire poort niet beschikbaar is, zal het apparaat contact opnemen met de secundaire SNTP-poort.
Synchronisatie-interval	Typ een waarde voor het aantal uren waarna de server opnieuw een synchronisatie moet uitvoeren (1 tot 168 uur).

10. Klik op **Indienen**.



Verwante informatie

- De tijd synchroniseren met de SNTP-server met behulp van Beheer via een webbrowser
-

Inkomende faxen doorsturen naar een netwerkbestemming

Gerelateerde modellen: MFC-L2922DW

Stel een profiel in om inkomende faxen rechtstreeks door te sturen naar een map op een FTP- of CIFS-server.

- Wij raden u aan de meest recente versie van de volgende webbrowsers te gebruiken:
 - Microsoft Edge, Firefox en Google Chrome™ voor Windows
 - Safari, Firefox en Google Chrome™ voor Mac
 - Google Chrome™ voor Android™
 - Safari en Google Chrome™ voor iOS
- Zorg ervoor dat JavaScript en cookies altijd zijn ingeschakeld, ongeacht de browser die u gebruikt.

1. Start uw webbrowser.
2. Voer "https://IP-adres van apparaat" in de adresbalk van uw browser in (waarbij "IP-adres van apparaat" staat voor het IP-adres van het apparaat).

Bijvoorbeeld:

https://192.168.1.2

3. Voer zo nodig het wachtwoord in in het veld **Log in** en klik vervolgens op **Log in**.



Het standaardwachtwoord voor het beheer van de apparaatinstellingen vindt u op de achterzijde van het apparaat bij "**Pwd**". Wijzig het standaardwachtwoord aan de hand van de aanwijzingen op het scherm wanneer u zich voor het eerst aanmeldt.

4. Klik op **Beheerder > Netwerkprofiel** in de linkernavigatiebalk.



Als de linkernavigatiebalk niet zichtbaar is, begint u te navigeren bij ☰.

5. Klik op de protocoloptie naast het profielnummer.
6. Selecteer de optie **FTP** of **Netwerk** en klik vervolgens op **Indienen**.
7. Stel het profiel voor uw server in aan de hand van een van de volgende tabellen:



Als u een van de tekens ?, /, \, ", :, <, >, | of * gebruikt, kan dit een verzendfout veroorzaken.

FTP

Optie	Beschrijving
Profielnaam	Voer een naam voor dit serverprofiel in (maximaal 15 alfanumerieke tekens). De LCD van het apparaat geeft deze naam weer.
Host-adres	Voer het hostadres (bijvoorbeeld: sftp.voorbeeld.com; tot 64 tekens) of het IP-adres (bijvoorbeeld: 192.23.56.189) in.
Poortnummer	Wijzig de instelling voor Poortnummer die wordt gebruikt voor toegang tot de FTP-server. De standaardinstelling is poort 21. In de meeste gevallen hoeft deze instelling niet te worden aangepast.
Gebruikersnaam	Voer de gebruikersnaam in (maximaal 32 tekens) van een gebruiker die toestemming heeft om gegevens naar de FTP-server te schrijven.
Wachtwoord	Voer het wachtwoord in (maximaal 32 tekens) voor de gebruikersnaam die u in het veld Gebruikersnaam hebt ingevoerd. Voer het wachtwoord opnieuw in het veld Wachtwoord opnieuw invoeren in.
SSL/TLS	Stel de optie SSL/TLS in om inkomende faxen veilig door te sturen met SSL/TLS-communicatie. Wijzig indien nodig de instelling CA-certificaat .

Optie	Beschrijving
Directory opslaan	Voer het pad in (max. 255 tekens) naar de map op de FTP-server waar u de inkomende faxen naartoe wilt sturen. Voer geen backslash in het begin van het pad in (correct voorbeeld: brother/abc).
Passieve modus	Zet de optie Passieve modus aan of uit, afhankelijk van de configuratie van de FTP-server en de firewall van het netwerk. De standaardinstelling is Aan. In de meeste gevallen hoeft deze instelling niet te worden aangepast.

Netwerk

Optie	Beschrijving
Profielnaam	Voer een naam voor dit serverprofiel in (maximaal 15 alfanumerieke tekens). De LCD van het apparaat geeft deze naam weer.
Netwerkmappnaam	Voer het pad in naar de map op de CIFS-server waar u de inkomende faxen naartoe wilt sturen.
Verificatiemethode	Om de verificatiemethode in te stellen selecteert u Automatisch , Kerberos of NTLMv2 .
Gebruikersnaam	Voer de gebruikersnaam (maximaal 96 tekens) in van degene die toestemming heeft om gegevens te schrijven naar de map die in het veld Netwerkmappnaam is opgegeven. Als de gebruikersnaam deel uitmaakt van een domein, voert u de gebruikersnaam in een van de volgende vormen in: user@domain domain\user
Wachtwoord	Voer het wachtwoord in (maximaal 32 tekens) voor de gebruikersnaam die u in het veld Gebruikersnaam hebt ingevoerd. Voer het wachtwoord opnieuw in het veld Wachtwoord opnieuw invoeren in.
Kerberos-serveradres	Wanneer u Kerberos selecteert bij de optie Verificatiemethode , moet u het Kerberos-serveradres invoeren (bijvoorbeeld kerberos.voorbeeld.com; maximaal 64 tekens).



U moet de SNTP (netwerktijdserver) configureren of u moet zelf de datum, tijd en tijdzone goed instellen op het bedieningspaneel. De tijd moet overeenstemmen met de tijd die door de Kerberos-server en CIFS-server wordt gebruikt.

8. Klik op **Indienen**.
9. Om de functie Fax doorsturen in te stellen, klikt u in de linkernavigatiebalk op **Fax > Opties Remote Fax**.
10. Selecteer **Doorzenden naar netwerk** in de vervolkeuzelijst **Doorzenden/Opslaan/Cloud/Netwerk**.
11. Selecteer het bestandstype dat u wilt gebruiken.
12. Als u een reservekopie van inkomende faxen wilt afdrukken, selecteert u **Aan** bij **Reserveafdruk**.
13. Selecteer het profiel dat u wilt gebruiken in de vervolkeuzelijst **Netwerkprofiel**.
14. Typ zo nodig een toegangscode van drie cijfers in het veld **Code voor toegang op afstand**.



- U kunt voor toegang op afstand de cijfers 0 t/m 9, * en # gebruiken.
- Deze code voor toegang op afstand moet anders zijn dan de externe codes voor de faxfuncties.

15. Klik op **Indienen**.



Verwante informatie

- [Opties voor geheugenontvangst](#)
- [Netwerkfuncties](#)

De netwerkinstellingen resetten naar de fabrieksinstellingen

Gerelateerde modellen: DCP-L2620DW/DCP-L2622DW/DCP-L2627DW/DCP-L2627DWXL/DCP-L2627DWE/DCP-L2640DN/DCP-L2660DW/DCP-L2665DW/MFC-L2802DN/MFC-L2800DW/MFC-L2802DW/MFC-L2827DWXL/MFC-L2827DW/MFC-L2835DW/MFC-L2860DWE/MFC-L2860DW/MFC-L2862DW/MFC-L2922DW

U kunt de netwerkinstellingen van het apparaat via het bedieningspaneel op het apparaat naar de fabriekswaarden resetten. Hierdoor wordt alle informatie met uitzondering van het beheerderwachtwoord gereset.



U kunt de fabrieksinstellingen van de afdrukservers ook herstellen met Beheer via een webbrowser.

>> [DCP-L2620DW/DCP-L2622DW/DCP-L2627DW/DCP-L2627DWXL/DCP-L2627DWE/DCP-L2640DN/MFC-L2802DN/MFC-L2800DW/MFC-L2802DW/MFC-L2827DWXL/MFC-L2827DW/MFC-L2835DW](#)
>> [DCP-L2660DW/DCP-L2665DW/MFC-L2860DWE/MFC-L2860DW/MFC-L2862DW/MFC-L2922DW](#)

**DCP-L2620DW/DCP-L2622DW/DCP-L2627DW/DCP-L2627DWXL/DCP-L2627DWE/
DCP-L2640DN/MFC-L2802DN/MFC-L2800DW/MFC-L2802DW/MFC-L2827DWXL/
MFC-L2827DW/MFC-L2835DW**

1. Druk op **Menu**.
2. Druk op **▲** of **▼** om de optie [Netwerk] weer te geven en druk vervolgens op **OK**.
3. Druk op **▲** of **▼** om de optie [Netw. resetten] weer te geven en druk vervolgens op **OK**.
4. Volg de instructies van het apparaat om de netwerkinstellingen te herstellen.
Het apparaat wordt opnieuw opgestart.

**DCP-L2660DW/DCP-L2665DW/MFC-L2860DWE/MFC-L2860DW/MFC-L2862DW/
MFC-L2922DW**

1. Druk op  [Instell.] > [Alle instell.] > [Netwerk] > [Netw. resetten].
2. [Apparaat wordt opnieuw gestart na het resetten. Druk 2 seconden op [OK] ter bevestiging.] wordt weergegeven. Druk twee seconden op [OK] om de instelling te bevestigen.
Het apparaat wordt opnieuw opgestart.



Verwante informatie

- [Netwerkfuncties](#)

Gerelateerde onderwerpen:

- [Uw apparaat resetten](#)

Beveiliging

Gerelateerde modellen: DCP-L2620DW/DCP-L2622DW/DCP-L2627DW/DCP-L2627DWXL/DCP-L2627DWE/DCP-L2640DN/DCP-L2660DW/DCP-L2665DW/MFC-L2802DN/MFC-L2800DW/MFC-L2802DW/MFC-L2827DWXL/MFC-L2827DW/MFC-L2835DW/MFC-L2860DWE/MFC-L2860DW/MFC-L2862DW/MFC-L2922DW

- [Voor u netwerkbeveiligingsfuncties gebruikt](#)
- [Certificaten configureren voor een veilig apparaat](#)
- [Gebruik SSL/TLS](#)
- [Gebruik SNMPv3](#)
- [IEEE 802.1x-verificatie gebruiken](#)
- [Active Directory-verificatie gebruiken](#)
- [LDAP-verificatie gebruiken](#)
- [Beveiligd functieslot 3.0 gebruiken](#)
- [E-mailberichten veilig verzenden of ontvangen](#)
- [Afdruklogboek op netwerk opslaan](#)
- [De instellingen van het apparaat blokkeren op het bedieningspaneel](#)
- [Functies voor detectie van het wereldwijde netwerk gebruiken](#)

Voor u netwerkbeveiligingsfuncties gebruikt

Gerelateerde modellen: DCP-L2620DW/DCP-L2622DW/DCP-L2627DW/DCP-L2627DWXL/DCP-L2627DWE/DCP-L2640DN/DCP-L2660DW/DCP-L2665DW/MFC-L2802DN/MFC-L2800DW/MFC-L2802DW/MFC-L2827DWXL/MFC-L2827DW/MFC-L2835DW/MFC-L2860DWE/MFC-L2860DW/MFC-L2862DW/MFC-L2922DW

Uw apparaat gebruikt enkele van de meest recente protocollen voor netwerkbeveiliging en -versleuteling. Deze netwerkfuncties kunnen worden geïntegreerd in uw algemene netwerkbeveiligingsplan om uw gegevens te helpen beschermen en ongeoorloofde toegang tot het apparaat te verhinderen.



Wij raden u aan om de protocollen FTP-server en TFTP uit te schakelen. Toegang tot het apparaat via deze protocollen is niet veilig. Houd er echter rekening mee dat als u FTP-server uitschakelt, de functie Scannen naar FTP ook wordt uitgeschakeld.



Verwante informatie

- [Beveiliging](#)
 - [Protocollen die niet nodig zijn uitschakelen](#)

Protocollen die niet nodig zijn uitschakelen

Gerelateerde modellen: DCP-L2620DW/DCP-L2622DW/DCP-L2627DW/DCP-L2627DWXL/DCP-L2627DWE/DCP-L2640DN/DCP-L2660DW/DCP-L2665DW/MFC-L2802DN/MFC-L2800DW/MFC-L2802DW/MFC-L2827DWXL/MFC-L2827DW/MFC-L2835DW/MFC-L2860DWE/MFC-L2860DW/MFC-L2862DW/MFC-L2922DW

1. Start uw webbrowser.
2. Voer "https://IP-adres van apparaat" in de adresbalk van uw browser in (waarbij "IP-adres van apparaat" staat voor het IP-adres van het apparaat).

Bijvoorbeeld:

https://192.168.1.2

3. Voer zo nodig het wachtwoord in in het veld **Log in** en klik vervolgens op **Log in**.



Het standaardwachtwoord voor het beheer van de apparaatinstellingen vindt u op de achterzijde van het apparaat bij "**Pwd**". Wijzig het standaardwachtwoord aan de hand van de aanwijzingen op het scherm wanneer u zich voor het eerst aanmeldt.

4. Klik op **Netwerk > Netwerk > Protocol** in de linkernavigatiebalk.



Als de linkernavigatiebalk niet zichtbaar is, begint u te navigeren bij .

5. Schakel het selectievakje van protocollen die u niet nodig hebt uit.
6. Klik op **Indienen**.
7. Start uw Brother-apparaat opnieuw op om de configuratie te activeren.



Verwante informatie

- [Voor u netwerkbeveiligingsfuncties gebruikt](#)

Certificaten configureren voor een veilig apparaat

Gerelateerde modellen: DCP-L2620DW/DCP-L2622DW/DCP-L2627DW/DCP-L2627DWXL/DCP-L2627DWE/DCP-L2640DN/DCP-L2660DW/DCP-L2665DW/MFC-L2802DN/MFC-L2800DW/MFC-L2802DW/MFC-L2827DWXL/MFC-L2827DW/MFC-L2835DW/MFC-L2860DWE/MFC-L2860DW/MFC-L2862DW/MFC-L2922DW

U moet een certificaat configureren om uw netwerkapparaat veilig te kunnen beheren met SSL/TLS. U moet Beheer via een webbrowser gebruiken om een certificaat te configureren.

- [Ondersteunde functies voor beveiligingscertificaten](#)
- [Een certificaat maken en installeren](#)
- [Een zelf ondertekend certificaat aanmaken](#)
- [Een ondertekeningsverzoek \(CSR\) aanmaken en een certificaat van een certificeringsinstantie \(CA\) installeren](#)
- [Het certificaat en de private sleutel importeren en exporteren](#)
- [Een CA-certificaat importeren en exporteren](#)
- [Meerdere certificaten beheren](#)

Ondersteunde functies voor beveiligingscertificaten

Gerelateerde modellen: DCP-L2620DW/DCP-L2622DW/DCP-L2627DW/DCP-L2627DWXL/DCP-L2627DWE/DCP-L2640DN/DCP-L2660DW/DCP-L2665DW/MFC-L2802DN/MFC-L2800DW/MFC-L2802DW/MFC-L2827DWXL/MFC-L2827DW/MFC-L2835DW/MFC-L2860DWE/MFC-L2860DW/MFC-L2862DW/MFC-L2922DW

Het Brother-apparaat ondersteunt het gebruik van meerdere beveiligingscertificaten, zodat het apparaat veilig kan worden beheerd en geverifieerd en er veilig mee kan worden gecommuniceerd. De volgende functies voor beveiligingscertificaten kunnen op het apparaat worden gebruikt:

- SSL/TLS-communicatie
- SSL-communicatie voor SMTP/POP3/IMAP4 (alleen op bepaalde modellen beschikbaar)
- IEEE 802.1x-verificatie

Uw apparaat ondersteunt het volgende:

- Vooraf geïnstalleerd certificaat

Uw apparaat bevat een vooraf geïnstalleerd zelf-ondertekend certificaat. Met dit certificaat kunt u gebruikmaken van SSL/TLS-communicatie zonder een ander certificaat te hoeven maken of installeren.



Het voorgeïnstalleerde zelfondertekende certificaat beschermt uw communicatie tot op zeker niveau. Voor een betere beveiliging raden wij u aan een certificaat te gebruiken dat uitgevaardigd werd door een vertrouwde organisatie.

- Zelf-ondertekend certificaat

Deze afdrukservers geeft zijn eigen certificaat uit. Met dit certificaat kunt u eenvoudig gebruikmaken van SSL/TLS-communicatie zonder een ander certificaat van een CA te moeten maken of installeren.

- Certificaat van een certificeringsinstantie (CA)

U kunt een certificaat van een certificeringsinstantie (CA) op twee manieren installeren. Als u al een certificaat van een CA hebt of een certificaat van een externe betrouwbare CA wilt gebruiken:

- Bij gebruik van een CSR (ondertekeningsverzoek) van deze afdrukservers.
- Bij het importeren van een certificaat en een geheime sleutel.

- Certificaat van certificeringsinstantie (CA)

Om een CA-certificaat te gebruiken dat de CA identificeert en over de private sleutel ervan beschikt, dient u vóór de configuratie van de beveiligingsfuncties van het netwerk een CA-certificaat van de CA te importeren.



- Als u gebruik wil maken van SSL/TLS-communicatie raden we u aan eerst advies in te winnen bij de systeembeheerder.
- Als u fabrieksinstellingen van de afdrukservers herstelt, worden het certificaat en de geheime sleutel die zijn geïnstalleerd verwijderd. Als u hetzelfde certificaat en dezelfde geheime sleutel wilt behouden, exporteer ze dan voorafgaand aan het herstellen van de fabrieksinstellingen en installeer ze na afloop opnieuw.



Verwante informatie

- [Certificaten configureren voor een veilig apparaat](#)

Een certificaat maken en installeren

Gerelateerde modellen: DCP-L2620DW/DCP-L2622DW/DCP-L2627DW/DCP-L2627DWXL/DCP-L2627DWE/DCP-L2640DN/DCP-L2660DW/DCP-L2665DW/MFC-L2802DN/MFC-L2800DW/MFC-L2802DW/MFC-L2827DWXL/MFC-L2827DW/MFC-L2835DW/MFC-L2860DWE/MFC-L2860DW/MFC-L2862DW/MFC-L2922DW

U kunt uit twee soorten beveiligingscertificaten kiezen: gebruik een zelfondertekend certificaat of gebruik een certificaat van een certificeringsinstantie (CA).

Optie 1

Zelf-ondertekend certificaat

1. Maak een zelfondertekend certificaat aan met Beheer via een webbrowser.
2. Installeer het zelfondertekende certificaat op uw computer.

Optie 2

Certificaat van een CA

1. Maak een CSR (Certificate Signing Request) aan met Beheer via een webbrowser.
2. Installeer het certificaat uitgevaardigd door de CA op uw Brother-apparaat met Beheer via een webbrowser.
3. Installeer het certificaat op uw computer.



Verwante informatie

- [Certificaten configureren voor een veilig apparaat](#)

Een zelf ondertekend certificaat aanmaken

Gerelateerde modellen: DCP-L2620DW/DCP-L2622DW/DCP-L2627DW/DCP-L2627DWXL/DCP-L2627DWE/DCP-L2640DN/DCP-L2660DW/DCP-L2665DW/MFC-L2802DN/MFC-L2800DW/MFC-L2802DW/MFC-L2827DWXL/MFC-L2827DW/MFC-L2835DW/MFC-L2860DWE/MFC-L2860DW/MFC-L2862DW/MFC-L2922DW

1. Start uw webbrowser.
2. Voer "https://IP-adres van apparaat" in de adresbalk van uw browser in (waarbij "IP-adres van apparaat" staat voor het IP-adres van het apparaat).

Bijvoorbeeld:

https://192.168.1.2



- Als u een DNS (domeinnaamsysteem) of een NetBIOS-naam gebruikt, kunt u in plaats van het IP-adres een andere naam invoeren zoals "GedeeldePrinter".

Voorbeeld: https://GedeeldePrinter

- Als u een NetBIOS-naam inschakelt, kunt u ook de naam van het knooppunt gebruiken.

Voorbeeld: https://brn123456abcdef

- De NetBIOS-naam staat in het rapport van de netwerkconfiguratie.

3. Voer zo nodig het wachtwoord in in het veld **Log in** en klik vervolgens op **Log in**.



Het standaardwachtwoord voor het beheer van de apparaatinstellingen vindt u op de achterzijde van het apparaat bij "Pwd". Wijzig het standaardwachtwoord aan de hand van de aanwijzingen op het scherm wanneer u zich voor het eerst aanmeldt.

4. Klik op **Netwerk > Beveiliging > Certificaat** in de linkernavigatiebalk.



Als de linkernavigatiebalk niet zichtbaar is, begint u te navigeren bij ☰.

5. Klik op **Zelf ondertekend certificaat maken**.
6. Voer een **Algemene naam** en een **Geldigheidsdatum** in.
 - De lengte van de **Algemene naam** is minder dan 64 bytes. Voer een identicator in zoals een IP-adres, naam van een knooppunt of domeinnaam die u zult gebruiken om toegang te krijgen tot dit apparaat via SSL/TLS-communicatie. De naam van het knooppunt wordt standaard weergegeven.
 - Een waarschuwing wordt weergegeven als u het IPPS- of HTTPS-protocol gebruikt en een andere naam in de URL invoert dan de **Algemene naam** die werd gebruikt voor het zelfondertekende certificaat.
7. Selecteer uw instelling in de vervolgkeuzelijst **Algoritme van openbare sleutel**. De standaardinstelling is **EC(256bit)**.
8. Selecteer uw instelling in de vervolgkeuzelijst **Digest-algoritme**. De standaardinstelling is **SHA256**.
9. Klik op **Indienen**.



Verwante informatie

- [Certificaten configureren voor een veilig apparaat](#)

Een ondertekeningsverzoek (CSR) aanmaken en een certificaat van een certificeringsinstantie (CA) installeren

Gerelateerde modellen: DCP-L2620DW/DCP-L2622DW/DCP-L2627DW/DCP-L2627DWXL/DCP-L2627DWE/DCP-L2640DN/DCP-L2660DW/DCP-L2665DW/MFC-L2802DN/MFC-L2800DW/MFC-L2802DW/MFC-L2827DWXL/MFC-L2827DW/MFC-L2835DW/MFC-L2860DWE/MFC-L2860DW/MFC-L2862DW/MFC-L2922DW

Als u al over een certificaat van een externe betrouwbare certificeringsinstantie (CA) beschikt, kunt u het certificaat en de geheime sleutel opslaan op het apparaat en deze beheren via importeren en exporteren. Als u niet over een certificaat van een externe betrouwbare CA beschikt, maakt u een ondertekeningsverzoek (CSR) aan, stuurt u dit naar een certificeringsinstantie (CA) ter verificatie en installeert u het ontvangen certificaat op uw apparaat.

- [Een CSR \(Certificate Signing Request\) aanmaken](#)
- [Een certificaat installeren op uw apparaat](#)

Een CSR (Certificate Signing Request) aanmaken

Gerelateerde modellen: DCP-L2620DW/DCP-L2622DW/DCP-L2627DW/DCP-L2627DWXL/DCP-L2627DWE/DCP-L2640DN/DCP-L2660DW/DCP-L2665DW/MFC-L2802DN/MFC-L2800DW/MFC-L2802DW/MFC-L2827DWXL/MFC-L2827DW/MFC-L2835DW/MFC-L2860DWE/MFC-L2860DW/MFC-L2862DW/MFC-L2922DW

Een CSR (Certificate Signing Request) is een aanvraag die naar een certificeringsinstantie (CA) wordt verzonden om de kwalificaties in het certificaat te verifiëren.

Het is aan te raden een hoofdcertificatie van de CA op de computer te installeren voordat u de CSR aanmaakt.

1. Start uw webbrowser.
2. Voer "https://IP-adres van apparaat" in de adresbalk van uw browser in (waarbij "IP-adres van apparaat" staat voor het IP-adres van het apparaat).

Bijvoorbeeld:

https://192.168.1.2



- Als u een DNS (domeinnaamsysteem) of een NetBIOS-naam gebruikt, kunt u in plaats van het IP-adres een andere naam invoeren zoals "GedeeldePrinter".

Voorbeeld: https://GedeeldePrinter

- Als u een NetBIOS-naam inschakelt, kunt u ook de naam van het knooppunt gebruiken.

Voorbeeld: https://brn123456abcdef

- De NetBIOS-naam staat in het rapport van de netwerkconfiguratie.

3. Voer zo nodig het wachtwoord in in het veld **Log in** en klik vervolgens op **Log in**.



Het standaardwachtwoord voor het beheer van de apparaatinstellingen vindt u op de achterzijde van het apparaat bij "**Pwd**". Wijzig het standaardwachtwoord aan de hand van de aanwijzingen op het scherm wanneer u zich voor het eerst aanmeldt.

4. Klik op **Netwerk > Beveiliging > Certificaat** in de linkernavigatiebalk.



Als de linkernavigatiebalk niet zichtbaar is, begint u te navigeren bij ☰.

5. Klik op **CSR maken**.
6. Voer een **Algemene naam** (vereist) in en voeg bijkomende informatie over uw **Organisatie** toe (optioneel).



- U moet de coördinaten van uw bedrijf verschaffen zodat een CA uw identiteit kan controleren en bevestigen aan de buitenwereld.
- De lengte van de **Algemene naam** moet minder dan 64 bytes zijn. Voer een identicator in zoals een IP-adres, naam van een knooppunt of domeinnaam die u zult gebruiken om toegang te krijgen tot dit apparaat via SSL/TLS-communicatie. De naam van het knooppunt wordt standaard weergegeven. De **Algemene naam** is vereist.
- Een waarschuwing wordt weergegeven als u een andere naam in de URL invoert dan de openbare naam die werd gebruikt voor het certificaat.
- De lengte van de **Organisatie**, de **Organisatorische eenheid**, de **Plaats** en de **Provincie** moet minder dan 64 bytes zijn.
- De **Land/Regio** moet een ISO 3166-landcode van twee tekens zijn.
- Als u een X.509v3-certificaatextensie configureert, vinkt u het vakje **Uitgebreide partitie configureren** aan en selecteert u vervolgens **Automatisch (IPv4 registreren)** of **Handmatig**.

-
7. Selecteer uw instelling in de vervolgkeuzelijst **Algoritme van openbare sleutel**. De standaardinstelling is **EC(256bit)**.
 8. Selecteer uw instelling in de vervolgkeuzelijst **Digest-algoritme**. De standaardinstelling is **SHA256**.
 9. Klik op **Indienen**.
De CSR wordt weergegeven op uw scherm. Sla de CSR op als bestand of kopieer het naar een online CSR-formulier van een certificeringsinstantie.
 10. Klik op **Opslaan**.



-
- Volg het beleid van uw CA aangaande de methode om een CSR te versturen naar uw CA.
 - Als u gebruikmaakt van de basis-CA van onderneming van Windows Server 2012/2012 R2/2016/2019/2022, raden wij u aan de webserver te gebruiken als certificaatsjabloon voor het aanmaken van het veilige clientcertificaat. Als u een clientcertificaat aanmaakt voor een IEEE 802.1x-omgeving met EAP-TLS-verificatie, raden wij u aan Gebruiker te gebruiken als certificaatsjabloon.
-



Verwante informatie

- [Een ondertekeningsverzoek \(CSR\) aanmaken en een certificaat van een certificeringsinstantie \(CA\) installeren](#)
-

Een certificaat installeren op uw apparaat

Gerelateerde modellen: DCP-L2620DW/DCP-L2622DW/DCP-L2627DW/DCP-L2627DWXL/DCP-L2627DWE/DCP-L2640DN/DCP-L2660DW/DCP-L2665DW/MFC-L2802DN/MFC-L2800DW/MFC-L2802DW/MFC-L2827DWXL/MFC-L2827DW/MFC-L2835DW/MFC-L2860DWE/MFC-L2860DW/MFC-L2862DW/MFC-L2922DW

Wanneer u een certificaat ontvangt van een certificeringsinstantie (CA), volgt u onderstaande stappen om het te installeren op de afdrukserver:

Alleen een certificaat dat uitgevaardigd is met de aanvraag voor certificaatondertekening (CSR) van uw apparaat kan op uw apparaat worden geïnstalleerd. Als u een andere CSR wilt aanmaken, dient u ervoor te zorgen dat het certificaat geïnstalleerd is voordat u de nieuwe CSR aanmaakt. Maak pas een andere CSR aan nadat u het certificaat op het apparaat hebt geïnstalleerd, want anders is de CSR die u had aangemaakt vóór installatie van de nieuwe CSR ongeldig.

1. Start uw webbrowser.
2. Voer "https://IP-adres van apparaat" in de adresbalk van uw browser in (waarbij "IP-adres van apparaat" staat voor het IP-adres van het apparaat).

Bijvoorbeeld:

https://192.168.1.2



- Als u een DNS (domeinnaamsysteem) of een NetBIOS-naam gebruikt, kunt u in plaats van het IP-adres een andere naam invoeren zoals "GedeeldePrinter".

Voorbeeld: https://GedeeldePrinter

- Als u een NetBIOS-naam inschakelt, kunt u ook de naam van het knooppunt gebruiken.
Voorbeeld: https://brn123456abcdef
- De NetBIOS-naam staat in het rapport van de netwerkconfiguratie.

3. Voer zo nodig het wachtwoord in in het veld **Log in** en klik vervolgens op **Log in**.



Het standaardwachtwoord voor het beheer van de apparaatinstellingen vindt u op de achterzijde van het apparaat bij "**Pwd**". Wijzig het standaardwachtwoord aan de hand van de aanwijzingen op het scherm wanneer u zich voor het eerst aanmeldt.

4. Klik op **Netwerk > Beveiliging > Certificaat** in de linkernavigatiebalk.



Als de linkernavigatiebalk niet zichtbaar is, begint u te navigeren bij .

5. Klik op **Certificaat installeren**.
6. Blader naar het bestand met het certificaat dat werd uitgevaardigd door de CA en klik vervolgens op **Indienen**.

Het certificaat is met succes aangemaakt en opgeslagen in het geheugen van uw apparaat.

Om SSL/TLS-communicatie te kunnen gebruiken, moet de hoofdcertificatie van de CA eveneens op uw computer worden geïnstalleerd. Neem contact op met uw netwerkbeheerder.



Verwante informatie

- [Een ondertekeningsverzoek \(CSR\) aanmaken en een certificaat van een certificeringsinstantie \(CA\) installeren](#)

Het certificaat en de private sleutel importeren en exporteren

Gerelateerde modellen: DCP-L2620DW/DCP-L2622DW/DCP-L2627DW/DCP-L2627DWXL/DCP-L2627DWE/DCP-L2640DN/DCP-L2660DW/DCP-L2665DW/MFC-L2802DN/MFC-L2800DW/MFC-L2802DW/MFC-L2827DWXL/MFC-L2827DW/MFC-L2835DW/MFC-L2860DWE/MFC-L2860DW/MFC-L2862DW/MFC-L2922DW

Sla het certificaat en de geheime sleutel op het apparaat op en beheer deze via importeren en exporteren.

- [Een certificaat en geheime sleutel importeren](#)
- [Het certificaat en de private sleutel exporteren](#)

Een certificaat en geheime sleutel importeren

Gerelateerde modellen: DCP-L2620DW/DCP-L2622DW/DCP-L2627DW/DCP-L2627DWXL/DCP-L2627DWE/DCP-L2640DN/DCP-L2660DW/DCP-L2665DW/MFC-L2802DN/MFC-L2800DW/MFC-L2802DW/MFC-L2827DWXL/MFC-L2827DW/MFC-L2835DW/MFC-L2860DWE/MFC-L2860DW/MFC-L2862DW/MFC-L2922DW

1. Start uw webbrowser.
2. Voer "https://IP-adres van apparaat" in de adresbalk van uw browser in (waarbij "IP-adres van apparaat" staat voor het IP-adres van het apparaat).

Bijvoorbeeld:

https://192.168.1.2



- Als u een DNS (domeinnaamsysteem) of een NetBIOS-naam gebruikt, kunt u in plaats van het IP-adres een andere naam invoeren zoals "GedeeldePrinter".

Voorbeeld: https://GedeeldePrinter

- Als u een NetBIOS-naam inschakelt, kunt u ook de naam van het knooppunt gebruiken.

Voorbeeld: https://brn123456abcdef

- De NetBIOS-naam staat in het rapport van de netwerkconfiguratie.

3. Voer zo nodig het wachtwoord in in het veld **Log in** en klik vervolgens op **Log in**.



Het standaardwachtwoord voor het beheer van de apparaatinstellingen vindt u op de achterzijde van het apparaat bij "Pwd". Wijzig het standaardwachtwoord aan de hand van de aanwijzingen op het scherm wanneer u zich voor het eerst aanmeldt.

4. Klik op **Netwerk > Beveiliging > Certificaat** in de linkernavigatiebalk.



Als de linkernavigatiebalk niet zichtbaar is, begint u te navigeren bij ☰.

5. Klik op **Certificaat en geheime sleutel importeren**.
6. Blader naar het bestand dat u wilt importeren.
7. Typ het wachtwoord als het bestand versleuteld is en klik vervolgens op **Indienen**.

Het certificaat en de geheime sleutel zijn met succes geïmporteerd in uw apparaat.



Verwante informatie

- [Het certificaat en de private sleutel importeren en exporteren](#)

Het certificaat en de private sleutel exporteren

Gerelateerde modellen: DCP-L2620DW/DCP-L2622DW/DCP-L2627DW/DCP-L2627DWXL/DCP-L2627DWE/DCP-L2640DN/DCP-L2660DW/DCP-L2665DW/MFC-L2802DN/MFC-L2800DW/MFC-L2802DW/MFC-L2827DWXL/MFC-L2827DW/MFC-L2835DW/MFC-L2860DWE/MFC-L2860DW/MFC-L2862DW/MFC-L2922DW

1. Start uw webbrowser.
2. Voer "https://IP-adres van apparaat" in de adresbalk van uw browser in (waarbij "IP-adres van apparaat" staat voor het IP-adres van het apparaat).

Bijvoorbeeld:

https://192.168.1.2



- Als u een DNS (domeinnaamsysteem) of een NetBIOS-naam gebruikt, kunt u in plaats van het IP-adres een andere naam invoeren zoals "GedeeldePrinter".

Voorbeeld: https://GedeeldePrinter

- Als u een NetBIOS-naam inschakelt, kunt u ook de naam van het knooppunt gebruiken.

Voorbeeld: https://brn123456abcdef

- De NetBIOS-naam staat in het rapport van de netwerkconfiguratie.

3. Voer zo nodig het wachtwoord in in het veld **Log in** en klik vervolgens op **Log in**.



Het standaardwachtwoord voor het beheer van de apparaatinstellingen vindt u op de achterzijde van het apparaat bij "Pwd". Wijzig het standaardwachtwoord aan de hand van de aanwijzingen op het scherm wanneer u zich voor het eerst aanmeldt.

4. Klik op **Netwerk > Beveiliging > Certificaat** in de linkernavigatiebalk.



Als de linkernavigatiebalk niet zichtbaar is, begint u te navigeren bij .

5. Klik op **Exporteren** naast **Certificaten**.
6. Voer het wachtwoord in als u het bestand wil versleutelen.
Als een leeg wachtwoord wordt gebruikt, wordt er geen versleuteling toegepast.
7. Voer het wachtwoord nogmaals in ter bevestiging en klik daarna op **Indienen**.
8. Klik op **Opslaan**.

Het certificaat en de geheime sleutel zijn geëxporteerd naar uw computer.

U kunt het certificaat ook importeren op uw computer.



Verwante informatie

- [Het certificaat en de private sleutel importeren en exporteren](#)

Een CA-certificaat importeren en exporteren

Gerelateerde modellen: DCP-L2620DW/DCP-L2622DW/DCP-L2627DW/DCP-L2627DWXL/DCP-L2627DWE/DCP-L2640DN/DCP-L2660DW/DCP-L2665DW/MFC-L2802DN/MFC-L2800DW/MFC-L2802DW/MFC-L2827DWXL/MFC-L2827DW/MFC-L2835DW/MFC-L2860DWE/MFC-L2860DW/MFC-L2862DW/MFC-L2922DW

U kunt CA-certificaten op uw Brother-apparaat importeren, exporteren en opslaan.

- [Een CA-certificaat importeren](#)
- [Een CA-certificaat exporteren](#)

Een CA-certificaat importeren

Gerelateerde modellen: DCP-L2620DW/DCP-L2622DW/DCP-L2627DW/DCP-L2627DWXL/DCP-L2627DWE/DCP-L2640DN/DCP-L2660DW/DCP-L2665DW/MFC-L2802DN/MFC-L2800DW/MFC-L2802DW/MFC-L2827DWXL/MFC-L2827DW/MFC-L2835DW/MFC-L2860DWE/MFC-L2860DW/MFC-L2862DW/MFC-L2922DW

1. Start uw webbrowser.
2. Voer "https://IP-adres van apparaat" in de adresbalk van uw browser in (waarbij "IP-adres van apparaat" staat voor het IP-adres van het apparaat).

Bijvoorbeeld:

https://192.168.1.2



- Als u een DNS (domeinnaamsysteem) of een NetBIOS-naam gebruikt, kunt u in plaats van het IP-adres een andere naam invoeren zoals "GedeeldePrinter".

Voorbeeld: https://GedeeldePrinter

- Als u een NetBIOS-naam inschakelt, kunt u ook de naam van het knooppunt gebruiken.

Voorbeeld: https://brn123456abcdef

- De NetBIOS-naam staat in het rapport van de netwerkconfiguratie.

3. Voer zo nodig het wachtwoord in in het veld **Log in** en klik vervolgens op **Log in**.



Het standaardwachtwoord voor het beheer van de apparaatinstellingen vindt u op de achterzijde van het apparaat bij "**Pwd**". Wijzig het standaardwachtwoord aan de hand van de aanwijzingen op het scherm wanneer u zich voor het eerst aanmeldt.

4. Klik op **Netwerk > Beveiliging > CA-certificaat** in de linkernavigatiebalk.



Als de linkernavigatiebalk niet zichtbaar is, begint u te navigeren bij ☰.

5. Klik op **CA-certificaat importeren**.
6. Blader naar het bestand dat u wilt importeren.
7. Klik op **Indienen**.



Verwante informatie

- [Een CA-certificaat importeren en exporteren](#)

Een CA-certificaat exporteren

Gerelateerde modellen: DCP-L2620DW/DCP-L2622DW/DCP-L2627DW/DCP-L2627DWXL/DCP-L2627DWE/DCP-L2640DN/DCP-L2660DW/DCP-L2665DW/MFC-L2802DN/MFC-L2800DW/MFC-L2802DW/MFC-L2827DWXL/MFC-L2827DW/MFC-L2835DW/MFC-L2860DWE/MFC-L2860DW/MFC-L2862DW/MFC-L2922DW

1. Start uw webbrowser.
2. Voer "https://IP-adres van apparaat" in de adresbalk van uw browser in (waarbij "IP-adres van apparaat" staat voor het IP-adres van het apparaat).

Bijvoorbeeld:

https://192.168.1.2



- Als u een DNS (domeinnaamsysteem) of een NetBIOS-naam gebruikt, kunt u in plaats van het IP-adres een andere naam invoeren zoals "GedeeldePrinter".

Voorbeeld: https://GedeeldePrinter

- Als u een NetBIOS-naam inschakelt, kunt u ook de naam van het knooppunt gebruiken.

Voorbeeld: https://brn123456abcdef

- De NetBIOS-naam staat in het rapport van de netwerkconfiguratie.

3. Voer zo nodig het wachtwoord in in het veld **Log in** en klik vervolgens op **Log in**.



Het standaardwachtwoord voor het beheer van de apparaatinstellingen vindt u op de achterzijde van het apparaat bij "**Pwd**". Wijzig het standaardwachtwoord aan de hand van de aanwijzingen op het scherm wanneer u zich voor het eerst aanmeldt.

4. Klik op **Netwerk > Beveiliging > CA-certificaat** in de linkernavigatiebalk.



Als de linkernavigatiebalk niet zichtbaar is, begint u te navigeren bij ☰.

5. Selecteer het certificaat dat u wilt exporteren en klik op **Exporteren**.
6. Klik op **Indienen**.



Verwante informatie

- [Een CA-certificaat importeren en exporteren](#)

Meerdere certificaten beheren

Gerelateerde modellen: DCP-L2620DW/DCP-L2622DW/DCP-L2627DW/DCP-L2627DWXL/DCP-L2627DWE/DCP-L2640DN/DCP-L2660DW/DCP-L2665DW/MFC-L2802DN/MFC-L2800DW/MFC-L2802DW/MFC-L2827DWXL/MFC-L2827DW/MFC-L2835DW/MFC-L2860DWE/MFC-L2860DW/MFC-L2862DW/MFC-L2922DW

U kunt meerdere certificaten op uw apparaat installeren en elk van deze certificaten beheren met Beheer via een webbrowser. Ga in Beheer via een webbrowser naar het scherm **Certificaat** of **CA-certificaat** om certificaatinhoud te bekijken of certificaten te verwijderen of exporteren.

	Maximaal aantal certificaten dat kan worden opgeslagen op het Brother-apparaat
Zelf ondertekend certificaat of certificaat uitgevaardigd door een CA	6
CA-certificaat	9

U kunt het best minder certificaten opslaan dan het maximaal toegestane aantal en zodoende plaats vrijhouden voor het geval een certificaat verloopt. Importeer bij het verlopen van een certificaat een nieuw certificaat op de gereserveerde plaats en verwijder het verlopen exemplaar. Hierdoor voorkomt u configuratiefouten.



- Wanneer u gebruikmaakt van HTTPS/IPPS, IEEE 802.1x of een ondertekend pdf-bestand moet u opgeven welk certificaat u gebruikt.
- Als u gebruikmaakt van SSL voor SMTP/POP3/IMAP4-communicatie (alleen beschikbaar op bepaalde modellen) hoeft u geen certificaat op te geven. Het benodigde certificaat wordt automatisch gekozen.



Verwante informatie

- [Certificaten configureren voor een veilig apparaat](#)

Gebruik SSL/TLS

Gerelateerde modellen: DCP-L2620DW/DCP-L2622DW/DCP-L2627DW/DCP-L2627DWXL/DCP-L2627DWE/
DCP-L2640DN/DCP-L2660DW/DCP-L2665DW/MFC-L2802DN/MFC-L2800DW/MFC-L2802DW/
MFC-L2827DWXL/MFC-L2827DW/MFC-L2835DW/MFC-L2860DWE/MFC-L2860DW/MFC-L2862DW/
MFC-L2922DW

- [Inleiding tot SSL/TLS](#)
- [Uw netwerk veilig beheren met SSL/TLS](#)
- [Documenten veilig afdrukken met SSL/TLS](#)
- [E-mailberichten veilig verzenden of ontvangen](#)

Inleiding tot SSL/TLS

Gerelateerde modellen: DCP-L2620DW/DCP-L2622DW/DCP-L2627DW/DCP-L2627DWXL/DCP-L2627DWE/DCP-L2640DN/DCP-L2660DW/DCP-L2665DW/MFC-L2802DN/MFC-L2800DW/MFC-L2802DW/MFC-L2827DWXL/MFC-L2827DW/MFC-L2835DW/MFC-L2860DWE/MFC-L2860DW/MFC-L2862DW/MFC-L2922DW

Secure Socket Layer (SSL) of Transport Layer Security (TLS) is een doeltreffende methode om gegevens te beschermen die via een lokaal of wide area network (LAN of WAN) worden verzonden. Het werkt door gegevens, zoals een afdruktaak, te versleutelen zodat de gegevens niet door onbevoegden kunnen worden gelezen.

SSL/TLS kan zowel op bedrade als draadloze netwerken worden geconfigureerd en werkt met andere vormen van beveiliging, zoals WPA-sleutels en firewalls.

Verwante informatie

- [Gebruik SSL/TLS](#)
 - [Een korte geschiedenis van SSL/TLS](#)
 - [Voordelen van het gebruik van SSL/TLS](#)

Een korte geschiedenis van SSL/TLS

Gerelateerde modellen: DCP-L2620DW/DCP-L2622DW/DCP-L2627DW/DCP-L2627DWXL/DCP-L2627DWE/
DCP-L2640DN/DCP-L2660DW/DCP-L2665DW/MFC-L2802DN/MFC-L2800DW/MFC-L2802DW/
MFC-L2827DWXL/MFC-L2827DW/MFC-L2835DW/MFC-L2860DWE/MFC-L2860DW/MFC-L2862DW/
MFC-L2922DW

SSL/TLS werd oorspronkelijk gemaakt om webverkeersinformatie te beveiligen, vooral voor het verzenden van gegevens tussen webbrowsers en servers. SSL evolueerde naar een universele oplossing voor onlinebeveiliging en wordt nu gebruikt voor andere toepassingen zoals Telnet, printers en FTP-software. De originele toepassing van SSL/TLS wordt vandaag nog steeds gebruikt door heel wat onlineverkopers en banken voor het beveiligen van gevoelige gegevens zoals kredietkaartnummers, klantgegevens enz.

SSL/TLS past extreem complexe coderingstechnieken toe en wordt overal ter wereld vertrouwd door banken.



Verwante informatie

- [Inleiding tot SSL/TLS](#)

Voordelen van het gebruik van SSL/TLS

Gerelateerde modellen: DCP-L2620DW/DCP-L2622DW/DCP-L2627DW/DCP-L2627DWXL/DCP-L2627DWE/
DCP-L2640DN/DCP-L2660DW/DCP-L2665DW/MFC-L2802DN/MFC-L2800DW/MFC-L2802DW/
MFC-L2827DWXL/MFC-L2827DW/MFC-L2835DW/MFC-L2860DWE/MFC-L2860DW/MFC-L2862DW/
MFC-L2922DW

Het belangrijkste voordeel van het gebruik van SSL/TLS is het feit dat u veilig kunt afdrucken op een IP-netwerk omdat wordt voorkomen dat onbevoegde gebruikers gegevens kunnen lezen die naar het apparaat worden verzonden. Het belangrijkste kenmerk van SSL is dat deze technologie kan worden gebruikt voor het veilig afdrucken van vertrouwelijke gegevens. Een HR-afdeling van een groot bedrijf drukt bijvoorbeeld regelmatig loonstroken af. Zonder versleuteling zouden de gegevens op deze loonstroken gelezen kunnen worden door andere netwerkgebruikers. Met SSL/TLS ziet iedereen die de gegevens probeert te lezen in plaats van de loonstrook echter een nietszeggende pagina met codes.



Verwante informatie

- [Inleiding tot SSL/TLS](#)

Uw netwerk veilig beheren met SSL/TLS

Gerelateerde modellen: DCP-L2620DW/DCP-L2622DW/DCP-L2627DW/DCP-L2627DWXL/DCP-L2627DWE/
DCP-L2640DN/DCP-L2660DW/DCP-L2665DW/MFC-L2802DN/MFC-L2800DW/MFC-L2802DW/
MFC-L2827DWXL/MFC-L2827DW/MFC-L2835DW/MFC-L2860DWE/MFC-L2860DW/MFC-L2862DW/
MFC-L2922DW

- Een certificaat configureren voor SSL/TLS en beschikbare protocollen
- Beheer via een webbrowser gebruiken met SSL/TLS
- Het zelfondertekende certificaat voor Windows-gebruikers installeren als beheerder
- Certificaten configureren voor een veilig apparaat

Een certificaat configureren voor SSL/TLS en beschikbare protocollen

Gerelateerde modellen: DCP-L2620DW/DCP-L2622DW/DCP-L2627DW/DCP-L2627DWXL/DCP-L2627DWE/DCP-L2640DN/DCP-L2660DW/DCP-L2665DW/MFC-L2802DN/MFC-L2800DW/MFC-L2802DW/MFC-L2827DWXL/MFC-L2827DW/MFC-L2835DW/MFC-L2860DWE/MFC-L2860DW/MFC-L2862DW/MFC-L2922DW

Configureer met Beheer via een webbrowser een certificaat op uw apparaat voordat u SSL/TLS-communicatie gebruikt.

1. Start uw webbrowser.
2. Voer "https://IP-adres van apparaat" in de adresbalk van uw browser in (waarbij "IP-adres van apparaat" staat voor het IP-adres van het apparaat).

Bijvoorbeeld:

https://192.168.1.2



- Als u een DNS (domeinnaamsysteem) of een NetBIOS-naam gebruikt, kunt u in plaats van het IP-adres een andere naam invoeren zoals "GedeeldePrinter".

Voorbeeld: https://GedeeldePrinter

- Als u een NetBIOS-naam inschakelt, kunt u ook de naam van het knooppunt gebruiken.

Voorbeeld: https://brn123456abcdef

- De NetBIOS-naam staat in het rapport van de netwerkconfiguratie.

3. Voer zo nodig het wachtwoord in in het veld **Log in** en klik vervolgens op **Log in**.



Het standaardwachtwoord voor het beheer van de apparaatinstellingen vindt u op de achterzijde van het apparaat bij "**Pwd**". Wijzig het standaardwachtwoord aan de hand van de aanwijzingen op het scherm wanneer u zich voor het eerst aanmeldt.

4. Klik op **Netwerk > Netwerk > Protocol** in de linkernavigatiebalk.



Als de linkernavigatiebalk niet zichtbaar is, begint u te navigeren bij .

5. Klik op **HTTP-serverinstellingen**.
6. Selecteer het certificaat dat u wilt configureren in de vervolgkeuzelijst **Selecteer het certificaat**.
7. Klik op **Indienen**.
8. Klik op **Ja** om de afdrukserver opnieuw op te starten.



Verwante informatie

- [Uw netwerk veilig beheren met SSL/TLS](#)

Beheer via een webbrowser gebruiken met SSL/TLS

Gerelateerde modellen: DCP-L2620DW/DCP-L2622DW/DCP-L2627DW/DCP-L2627DWXL/DCP-L2627DWE/DCP-L2640DN/DCP-L2660DW/DCP-L2665DW/MFC-L2802DN/MFC-L2800DW/MFC-L2802DW/MFC-L2827DWXL/MFC-L2827DW/MFC-L2835DW/MFC-L2860DWE/MFC-L2860DW/MFC-L2862DW/MFC-L2922DW

Om uw netwerkapparaat veilig te beheren, gebruikt u Beheer via een webbrowser met het HTTPS-protocol.



- Om het HTTPS-protocol te gebruiken, moet HTTPS ingeschakeld zijn op uw apparaat. Het HTTPS-protocol is standaard ingeschakeld.
- U kunt de instellingen voor het HTTPS-protocol wijzigen met Beheer via een webbrowser.

1. Start uw webbrowser.
2. Voer "https://algemene naam" in de adresbalk van uw browser in (waarbij "algemene naam" staat voor de algemene naam die u aan het certificaat hebt toegewezen; dit kan uw IP-adres, de naam van een knooppunt of domeinnaam zijn).
3. Voer zo nodig het wachtwoord in in het veld **Log in** en klik vervolgens op **Log in**.



Het standaardwachtwoord voor het beheer van de apparaatinstellingen vindt u op de achterzijde van het apparaat bij "**Pwd**". Wijzig het standaardwachtwoord aan de hand van de aanwijzingen op het scherm wanneer u zich voor het eerst aanmeldt.

4. U krijgt nu toegang tot het apparaat via HTTPS.



Verwante informatie

- [Uw netwerk veilig beheren met SSL/TLS](#)

Het zelfondertekende certificaat voor Windows-gebruikers installeren als beheerder

Gerelateerde modellen: DCP-L2620DW/DCP-L2622DW/DCP-L2627DW/DCP-L2627DWXL/DCP-L2627DWE/DCP-L2640DN/DCP-L2660DW/DCP-L2665DW/MFC-L2802DN/MFC-L2800DW/MFC-L2802DW/MFC-L2827DWXL/MFC-L2827DW/MFC-L2835DW/MFC-L2860DWE/MFC-L2860DW/MFC-L2862DW/MFC-L2922DW

- De volgende stappen zijn voor Microsoft Edge. Als u een andere webbrowser gebruikt, raadpleeg dan de documentatie of online-Help van die browser voor aanwijzingen voor het installeren van certificaten.
- Zorg ervoor dat u een zelfondertekend certificaat hebt aangemaakt met Beheer via een webbrowser.

1. Klik met de rechtermuisknop op het pictogram **Microsoft Edge** en klik vervolgens op **Als administrator uitvoeren**.

Als het scherm **Gebruikersaccountbeheer** verschijnt, klik dan op **Ja**.

2. Voer "https://IP-adres van apparaat" in de adresbalk van uw browser in (waarbij "IP-adres van apparaat" staat voor het IP-adres van het apparaat).

Bijvoorbeeld:

https://192.168.1.2



- Als u een DNS (domeinnaamsysteem) of een NetBIOS-naam gebruikt, kunt u in plaats van het IP-adres een andere naam invoeren zoals "GedeeldePrinter".

Voorbeeld: https://GedeeldePrinter

- Als u een NetBIOS-naam inschakelt, kunt u ook de naam van het knooppunt gebruiken.

Voorbeeld: https://brn123456abcdef

- De NetBIOS-naam staat in het rapport van de netwerkconfiguratie.

3. Als uw verbinding niet privé is, klik dan op de knop **Geavanceerd** en ga door naar de webpagina.
4. Voer zo nodig het wachtwoord in in het veld **Log in** en klik vervolgens op **Log in**.



Het standaardwachtwoord voor het beheer van de apparaatinstellingen vindt u op de achterzijde van het apparaat bij "**Pwd**". Wijzig het standaardwachtwoord aan de hand van de aanwijzingen op het scherm wanneer u zich voor het eerst aanmeldt.

5. Klik op **Netwerk > Beveiliging > Certificaat** in de linkernavigatiebalk.



Als de linkernavigatiebalk niet zichtbaar is, begint u te navigeren bij .

6. Klik op **Exporteren**.
7. Als u het uitvoerbestand wilt versleutelen, typ dan een wachtwoord in het veld **Wachtwoord invoeren**. Als het veld **Wachtwoord invoeren** leeg is, wordt uw uitvoerbestand niet versleuteld.
8. Voer het wachtwoord opnieuw in het veld **Wachtwoord opnieuw invoeren** in en klik vervolgens op **Indienen**.
9. Klik op het gedownloade bestand om het te openen.
10. Wanneer de **Wizard Certificaat importeren** verschijnt, klikt u op **Volgende**.
11. Klik op **Volgende**.
12. Typ een wachtwoord indien nodig en klik vervolgens op **Volgende**.
13. Selecteer **Alle certificaten in het onderstaande archief opslaan** en klik daarna op **Bladeren....**
14. Selecteer **Vertrouwde basiscertificeringsinstanties** en klik vervolgens op **OK**.
15. Klik op **Volgende**.
16. Klik op **Voltooien**.

17. Klik op **Ja** als de vingerafdruk (duimafdruk) correct is.

18. Klik op **OK**.



Verwante informatie

- [Uw netwerk veilig beheren met SSL/TLS](#)
-

Documenten veilig afdrukken met SSL/TLS

Gerelateerde modellen: DCP-L2620DW/DCP-L2622DW/DCP-L2627DW/DCP-L2627DWXL/DCP-L2627DWE/
DCP-L2640DN/DCP-L2660DW/DCP-L2665DW/MFC-L2802DN/MFC-L2800DW/MFC-L2802DW/
MFC-L2827DWXL/MFC-L2827DW/MFC-L2835DW/MFC-L2860DWE/MFC-L2860DW/MFC-L2862DW/
MFC-L2922DW

- [Documenten afdrukken met IPPS](#)
- [Een certificaat configureren voor SSL/TLS en beschikbare protocollen](#)
- [Certificaten configureren voor een veilig apparaat](#)

Documenten afdrukken met IPPS

Gerelateerde modellen: DCP-L2620DW/DCP-L2622DW/DCP-L2627DW/DCP-L2627DWXL/DCP-L2627DWE/DCP-L2640DN/DCP-L2660DW/DCP-L2665DW/MFC-L2802DN/MFC-L2800DW/MFC-L2802DW/MFC-L2827DWXL/MFC-L2827DW/MFC-L2835DW/MFC-L2860DWE/MFC-L2860DW/MFC-L2862DW/MFC-L2922DW

Om documenten veilig met het IPP-protocol af te drukken, gebruikt u het IPPS-protocol.

1. Start uw webbrowser.
2. Voer "https://IP-adres van apparaat" in de adresbalk van uw browser in (waarbij "IP-adres van apparaat" staat voor het IP-adres van het apparaat).

Bijvoorbeeld:

https://192.168.1.2



- Als u een DNS (domeinnaamsysteem) of een NetBIOS-naam gebruikt, kunt u in plaats van het IP-adres een andere naam invoeren zoals "GedeeldePrinter".

Voorbeeld: https://GedeeldePrinter

- Als u een NetBIOS-naam inschakelt, kunt u ook de naam van het knooppunt gebruiken.

Voorbeeld: https://brn123456abcdef

- De NetBIOS-naam staat in het rapport van de netwerkconfiguratie.

3. Voer zo nodig het wachtwoord in in het veld **Log in** en klik vervolgens op **Log in**.



Het standaardwachtwoord voor het beheer van de apparaatinstellingen vindt u op de achterzijde van het apparaat bij "**Pwd**". Wijzig het standaardwachtwoord aan de hand van de aanwijzingen op het scherm wanneer u zich voor het eerst aanmeldt.

4. Klik op **Netwerk > Netwerk > Protocol** in de linkernavigatiebalk.



Als de linkernavigatiebalk niet zichtbaar is, begint u te navigeren bij .

5. Zorg ervoor dat het selectievakje **IPP** is aangevinkt.



Als het selectievakje **IPP** niet is aangevinkt, vinkt u het selectievakje **IPP** aan en klikt u vervolgens op **Indienen**.

Start uw apparaat opnieuw op om de configuratie te activeren.

Nadat het apparaat opnieuw is opgestart, keert u terug naar de webpagina van het apparaat. Typ daar het wachtwoord, ga naar de linkernavigatiebalk en klik op **Netwerk > Netwerk > Protocol**.

6. Klik op **HTTP-serverinstellingen**.
7. Vink het selectievakje **HTTPS** in de zone **IPP** aan en klik vervolgens op **Indienen**.
8. Start uw apparaat opnieuw op om de configuratie te activeren.

Communicatie via IPPS kan geen ongeoorloofde toegang tot de afdrukserver voorkomen.



Verwante informatie

- [Documenten veilig afdrukken met SSL/TLS](#)

Gebruik SNMPv3

Gerelateerde modellen: DCP-L2620DW/DCP-L2622DW/DCP-L2627DW/DCP-L2627DWXL/DCP-L2627DWE/
DCP-L2640DN/DCP-L2660DW/DCP-L2665DW/MFC-L2802DN/MFC-L2800DW/MFC-L2802DW/
MFC-L2827DWXL/MFC-L2827DW/MFC-L2835DW/MFC-L2860DWE/MFC-L2860DW/MFC-L2862DW/
MFC-L2922DW

- [Het netwerk van uw apparaat veilig beheren met behulp van SNMPv3](#)

Het netwerk van uw apparaat veilig beheren met behulp van SNMPv3

Gerelateerde modellen: DCP-L2620DW/DCP-L2622DW/DCP-L2627DW/DCP-L2627DWXL/DCP-L2627DWE/DCP-L2640DN/DCP-L2660DW/DCP-L2665DW/MFC-L2802DN/MFC-L2800DW/MFC-L2802DW/MFC-L2827DWXL/MFC-L2827DW/MFC-L2835DW/MFC-L2860DWE/MFC-L2860DW/MFC-L2862DW/MFC-L2922DW

SNMPv3 (Simple Network Management Protocol versie 3) zorgt voor gebruikersverificatie en gegevensversleuteling om netwerkapparaten veilig te kunnen beheren.

1. Start uw webbrowser.
2. Voer "https://algemene naam" in de adresbalk van uw browser in (waarbij "algemene naam" staat voor de algemene naam die u aan het certificaat hebt toegewezen; dit kan uw IP-adres, de naam van een knooppunt of domeinnaam zijn).
3. Voer zo nodig het wachtwoord in in het veld **Log in** en klik vervolgens op **Log in**.



Het standaardwachtwoord voor het beheer van de apparaatinstellingen vindt u op de achterzijde van het apparaat bij "**Pwd**". Wijzig het standaardwachtwoord aan de hand van de aanwijzingen op het scherm wanneer u zich voor het eerst aanmeldt.

4. Klik op **Netwerk > Netwerk > Protocol** in de linkernavigatiebalk.



Als de linkernavigatiebalk niet zichtbaar is, begint u te navigeren bij .

5. Zorg ervoor dat de **SNMP**-instelling ingeschakeld is en klik vervolgens op **Geavanceerde instellingen**.
6. Configureer de instellingen voor de SNMPv1/v2c-modus.

Optie	Beschrijving
Toegang lezen/schrijven SNMP v1/v2c	De afdrukserver gebruikt versie 1 en versie 2c van het SNMP-protocol. In deze modus kunt u alle toepassingen op uw apparaat gebruiken. Deze modus is echter niet veilig omdat de gebruiker niet wordt geverifieerd en de gegevens niet worden versleuteld.
SNMP v1/v2c alleen-lezentoegang	De afdrukserver gebruikt de alleen-lezen-toegang van versie 1 en versie 2c van het SNMP-protocol.
Uitgeschakeld	Schakel versie 1 en versie 2c van het SNMP-protocol uit. Alle toepassingen die gebruik maken van SNMPv1/v2c, worden beperkt. Gebruik de modus SNMP v1/v2c alleen-lezentoegang of Toegang lezen/schrijven SNMP v1/v2c om het gebruik van SNMPv1/v2c-toepassingen toe te staan.

7. Configureer de instellingen van de SNMPv3-modus.

Optie	Beschrijving
Ingeschakeld	De afdrukserver gebruikt versie 3 van het SNMP-protocol. Gebruik de SNMPv3-modus om de afdrukserver veilig te beheren.
Uitgeschakeld	Schakel versie 3 van het SNMP-protocol uit. Alle toepassingen die gebruik maken van SNMPv3, worden beperkt. Gebruik de SNMPv3-modus om het gebruik van SNMPv3-toepassingen toe te staan.

8. Klik op **Indienen**.



Selecteer de gewenste opties wanneer de protocolinstelopties weergegeven worden op het apparaat.

9. Start uw apparaat opnieuw op om de configuratie te activeren.



Verwante informatie

- [Gebruik SNMPv3](#)

IEEE 802.1x-verificatie gebruiken

Gerelateerde modellen: DCP-L2620DW/DCP-L2622DW/DCP-L2627DW/DCP-L2627DWXL/DCP-L2627DWE/
DCP-L2640DN/DCP-L2660DW/DCP-L2665DW/MFC-L2802DN/MFC-L2800DW/MFC-L2802DW/
MFC-L2827DWXL/MFC-L2827DW/MFC-L2835DW/MFC-L2860DWE/MFC-L2860DW/MFC-L2862DW/
MFC-L2922DW

- [Wat is IEEE 802.1x-verificatie?](#)
- [Configureer IEEE 802.1x verificatie voor een bedraad of draadloos netwerk met behulp van Beheer via een webbrowser \(webbrowser\)](#)
- [IEEE 802.1x-verificatiemethodes](#)

Wat is IEEE 802.1x-verificatie?

Gerelateerde modellen: DCP-L2620DW/DCP-L2622DW/DCP-L2627DW/DCP-L2627DWXL/DCP-L2627DWE/DCP-L2640DN/DCP-L2660DW/DCP-L2665DW/MFC-L2802DN/MFC-L2800DW/MFC-L2802DW/MFC-L2827DWXL/MFC-L2827DW/MFC-L2835DW/MFC-L2860DWE/MFC-L2860DW/MFC-L2862DW/MFC-L2922DW

IEEE 802.1x is een IEEE-standaard die de toegang van onbevoegde netwerkapparaten verhindert. Uw Brother-apparaat verstuurt een verificatieaanvraag naar een RADIUS-server (verificatieserver) via uw toegangspunt of hub. Nadat uw aanvraag is geverifieerd door de RADIUS-server, krijgt uw apparaat toegang tot het netwerk.



Verwante informatie

- [IEEE 802.1x-verificatie gebruiken](#)

Configureer IEEE 802.1x verificatie voor een bedraad of draadloos netwerk met behulp van Beheer via een webbrowser (webbrowser)

Gerelateerde modellen: DCP-L2620DW/DCP-L2622DW/DCP-L2627DW/DCP-L2627DWXL/DCP-L2627DWE/DCP-L2640DN/DCP-L2660DW/DCP-L2665DW/MFC-L2802DN/MFC-L2800DW/MFC-L2802DW/MFC-L2827DWXL/MFC-L2827DW/MFC-L2835DW/MFC-L2860DWE/MFC-L2860DW/MFC-L2862DW/MFC-L2922DW

- Als u het apparaat configureert met EAP-TLS-verificatie, moet u het door een certificatie instantie uitgegeven clientcertificaat installeren voordat u de configuratie start. Raadpleeg uw netwerkbeheerder over het clientcertificaat. Als u meerdere certificaten hebt geïnstalleerd, raden we aan de certificaatnaam te noteren die u wilt gebruiken.
- Voordat u het servercertificaat verifieert, moet u het CA-certificaat importeren dat is uitgegeven door de certificeringsinstantie die het servercertificaat heeft ondertekend. Neem contact op met uw netwerkbeheerder of internetprovider (ISP) om na te vragen of het importeren van een CA-certificaat noodzakelijk is.



U kunt de IEEE 802.1x-verificatie ook configureren met de wizard voor de draadloze instellingen vanaf het bedieningspaneel (draadloos netwerk).

1. Start uw webbrowser.
2. Voer "https://IP-adres van apparaat" in de adresbalk van uw browser in (waarbij "IP-adres van apparaat" staat voor het IP-adres van het apparaat).

Bijvoorbeeld:

https://192.168.1.2



- Als u een DNS (domeinnaamsysteem) of een NetBIOS-naam gebruikt, kunt u in plaats van het IP-adres een andere naam invoeren zoals "GedeeldePrinter".

Voorbeeld: https://GedeeldePrinter

- Als u een NetBIOS-naam inschakelt, kunt u ook de naam van het knooppunt gebruiken.

Voorbeeld: https://brn123456abcdef

- De NetBIOS-naam staat in het rapport van de netwerkconfiguratie.

3. Voer zo nodig het wachtwoord in in het veld **Log in** en klik vervolgens op **Log in**.



Het standaardwachtwoord voor het beheer van de apparaatinstellingen vindt u op de achterzijde van het apparaat bij "**Pwd**". Wijzig het standaardwachtwoord aan de hand van de aanwijzingen op het scherm wanneer u zich voor het eerst aanmeldt.

4. Klik op **Netwerk** in de linkernavigatiebalk.



Als de linkernavigatiebalk niet zichtbaar is, begint u te navigeren bij .

5. Voer een van de volgende handelingen uit:

- Voor een bedraad netwerk
Klik op **Bedraad > Authenticatie 802.1x**.
- Voor een draadloos netwerk
Klik op **Draadloos > Draadloos (Bedrijf)**.

6. Configureer de instellingen voor IEEE 802.1x-verificatie.



- Als u IEEE 802.1x-verificatie voor bedrade netwerken wilt inschakelen, selecteert u **Ingeschakeld** voor **Status 802.1x vast** op de pagina **Authenticatie 802.1x**.
- Als u **EAP-TLS**-verificatie gebruikt, moet u het clientcertificaat kiezen dat geïnstalleerd is (weergegeven met certificaatnaam) voor verificatie in de vervolgkeuzelijst **Clientcertificaat**.
- Als u **EAP-FAST**-, **PEAP**-, **EAP-TTLS**- of **EAP-TLS**-verificatie selecteert, kunt u de verificatiemethode selecteren in de vervolgkeuzelijst **Verificatie servercertificaat**. Verifieer het servercertificaat met behulp van het CA-certificaat dat vooraf werd geïmporteerd op het apparaat en dat werd verstrekt door de CA die het servercertificaat ondertekende.

Selecteer een van de volgende verificatiemethoden in de vervolgkeuzelijst **Verificatie servercertificaat**:

Optie	Beschrijving
Geen verificatie	Het servercertificaat kan altijd vertrouwd worden. De verificatie wordt niet uitgevoerd.
CA-cert.	De verificatiemethode voor het controleren van de CA-betrouwbaarheid van het servercertificaat, door gebruik te maken van het CA-certificaat dat werd verstrekt door de CA die het servercertificaat heeft ondertekend.
CA-cert. + server-id	De verificatiemethode om de algemene naam te controleren ¹ van het servercertificaat te controleren, naast de CA-betrouwbaarheid van het servercertificaat.

7. Klik op **Indienen** als u klaar bent met de configuratie.

Voor bedrade netwerken: na de configuratie sluit u uw apparaat aan op het netwerk met IEEE 802.1x-ondersteuning. Druk na enkele minuten het netwerkconfiguratie-rapport af om de **<Wired IEEE 802.1x>**-status te controleren.

Optie	Beschrijving
Success	De bedrade IEEE 802.1x-functie is ingeschakeld en de verificatie is gelukt.
Failed	De bedrade IEEE 802.1x-functie is ingeschakeld; de verificatie is echter mislukt.
Off	De bedrade IEEE 802.1x-functie is niet beschikbaar.



Verwante informatie

- [IEEE 802.1x-verificatie gebruiken](#)

Gerelateerde onderwerpen:

- [Certificaten configureren voor een veilig apparaat](#)

¹ De verificatie van de algemene naam vergelijkt de algemene naam van het servercertificaat met de tekenreeks die geconfigureerd werd voor het **Server-id**. Voor u deze methode gebruikt, neemt u contact op met uw systeembeheerder voor de algemene naam van het servercertificaat en configureert u vervolgens naast de CA-betrouwbaarheid van het servercertificaat ook de waarde voor **Server-id**.

IEEE 802.1x-verificatiemethodes

Gerelateerde modellen: DCP-L2620DW/DCP-L2622DW/DCP-L2627DW/DCP-L2627DWXL/DCP-L2627DWE/DCP-L2640DN/DCP-L2660DW/DCP-L2665DW/MFC-L2802DN/MFC-L2800DW/MFC-L2802DW/MFC-L2827DWXL/MFC-L2827DW/MFC-L2835DW/MFC-L2860DWE/MFC-L2860DW/MFC-L2862DW/MFC-L2922DW

EAP-FAST

Cisco Systems, Inc. heeft Extensible Authentication Protocol-Flexible Authentication via Secured Tunneling (EAP-FAST) ontwikkeld. Dit systeem gebruikt een gebruikers-ID en een wachtwoord voor de verificatie en symmetrische sleutelalgoritmes voor het verkrijgen van een getunneld verificatieproces.

Het Brother-apparaat biedt ondersteuning voor de volgende interne verificatiemethoden:

- EAP-FAST/NONE
- EAP-FAST/MS-CHAPv2
- EAP-FAST/GTC

EAP-MD5 (bedraad netwerk)

Extensible Authentication Protocol-Message Digest Algorithm 5 (EAP-MD5) maakt gebruik van een gebruikers-ID en een wachtwoord voor vraag-antwoordverificatie.

PEAP

Protected Extensible Authentication Protocol (PEAP) is een versie van de EAP-methode die door Cisco Systems, Inc., Microsoft Corporation en RSA Security is ontwikkeld. PEAP maakt een versleutelde Secure Sockets Layer (SSL)/Transport Layer Security (TLS)-tunnel tussen een client en een verificatieserver voor de verzending van een gebruikers-ID en wachtwoord. PEAP biedt wederzijdse verificatie tussen de server en de client.

Het Brother-apparaat biedt ondersteuning voor de volgende interne verificatiemethoden:

- PEAP/MS-CHAPv2
- PEAP/GTC

EAP-TTLS

Extensible Authentication Protocol-Tunneled Transport Layer Security (EAP-TTLS) werd ontwikkeld door Funk Software en Certicom. EAP-TTLS maakt een soortgelijke versleutelde SSL-tunnel naar PEAP tussen een client en een verificatieserver voor de verzending van een gebruikers-ID en wachtwoord. EAP-TTLS zorgt voor een wederzijdse verificatie van de server en de client.

Het Brother-apparaat biedt ondersteuning voor de volgende interne verificatiemethoden:

- EAP-TTLS/CHAP
- EAP-TTLS/MS-CHAP
- EAP-TTLS/MS-CHAPv2
- EAP-TTLS/PAP

EAP-TLS

Extensible Authentication Protocol-Transport Layer Security (EAP-TLS) vereist verificatie van het digitale certificaat bij zowel een client als een verificatieserver.



Verwante informatie

- [IEEE 802.1x-verificatie gebruiken](#)

Active Directory-verificatie gebruiken

Gerelateerde modellen: MFC-L2922DW

- [Inleiding tot Active Directory-verificatie](#)
- [Active Directory-verificatie configureren met Beheer via een webbrowser](#)
- [Aanmelden om de instellingen van het apparaat te wijzigen via het bedieningspaneel van het apparaat \(Active Directory-verificatie\)](#)

Inleiding tot Active Directory-verificatie

Gerelateerde modellen: MFC-L2922DW

Met Verificatie actieve directory kunt u het gebruik van uw apparaat beperken. Wanneer Active Directory-verificatie ingeschakeld is, is het bedieningspaneel van het apparaat vergrendeld. U kunt de instellingen van het apparaat pas wijzigen als u een gebruikers-ID en wachtwoord invoert.

Active Directory-verificatie biedt de volgende functies:

- Binnenkomende afdrukgegevens opslaan
- Binnenkomende faxgegevens opslaan (Voor MFC-modellen)
- Verkrijgt het e-mailadres van de Active Directory op basis van uw gebruikers-ID tijdens het verzenden van gescande gegevens naar een e-mailserver.

Om deze functie te gebruiken, selecteert u de optie **Aan** voor de instelling **E-mailadres ophalen en verificatiemethode LDAP + kerberos of LDAP + NTLMv2**. Uw e-mailadres wordt ingesteld als de afzender als het apparaat gescande gegevens naar een e-mailserver verzendt, of als de ontvanger als u de gescande gegevens naar uw e-mailadres wilt verzenden.

Wanneer Active Directory-verificatie ingeschakeld is, slaat uw apparaat alle binnenkomende faxgegevens op. Als u zich hebt aangemeld, drukt het apparaat alle opgeslagen faxgegevens af. (Voor MFC-modellen)

U kunt de instellingen voor Verificatie actieve directory wijzigen met Beheer via een webbrowser.



Verwante informatie

- [Active Directory-verificatie gebruiken](#)

Active Directory-verificatie configureren met Beheer via een webbrowser

Gerelateerde modellen: MFC-L2922DW

Active Directory-verificatie biedt ondersteuning voor Kerberos-verificatie en NTLMv2-verificatie. U moet het SNTP-protocol (netwerktijdserver) en de DNS Server-configuratie configureren voor verificatie.

1. Start uw webbrowser.
2. Voer "https://IP-adres van apparaat" in de adresbalk van uw browser in (waarbij "IP-adres van apparaat" staat voor het IP-adres van het apparaat).
Bijvoorbeeld:
https://192.168.1.2
3. Voer zo nodig het wachtwoord in in het veld **Log in** en klik vervolgens op **Log in**.



Het standaardwachtwoord voor het beheer van de apparaatinstellingen vindt u op de achterzijde van het apparaat bij "**Pwd**". Wijzig het standaardwachtwoord aan de hand van de aanwijzingen op het scherm wanneer u zich voor het eerst aanmeldt.

4. Klik op **Beheerder > Functie gebruikersbeperking** of **Beperkingsbeheer** in de linkernavigatiebalk.



Als de linkernavigatiebalk niet zichtbaar is, begint u te navigeren bij .

5. Selecteer **Active Directory Authenticatie**.
6. Klik op **Indienen**.
7. Klik op **Active Directory Authenticatie**.
8. Configureer de volgende instellingen:

Optie	Beschrijving
Opslag fax-RX-gegevens	Selecteer deze optie om binnenkomende faxgegevens op te slaan. U kunt alle binnenkomende faxgegevens afdrukken nadat u zich hebt aangemeld bij het apparaat.
Gebruikers-ID onthouden	Selecteer deze optie om uw gebruikers-ID op te slaan.
Serveradres voor Active Directory	Voer het IP-adres of de servernaam (bijvoorbeeld: ad.voorbeeld.com) van de Active Directory-server in.
Active Directory-domeinnaam	Vul de Active Directory-domeinnaam in.
Protocol en verificatiemethode	Selecteer het protocol en de verificatiemethode.
SSL/TLS	Selecteer de optie SSL/TLS .
LDAP-serverpoort	Typ het poortnummer in om de Active Directory-server te verbinden via LDAP (alleen beschikbaar voor de verificatiemethode LDAP + kerberos of LDAP + NTLMv2).
LDAP-zoekbasis	Voer de LDAP-zoekroot in (alleen beschikbaar voor verificatiemethode LDAP + kerberos of LDAP + NTLMv2).

Optie	Beschrijving
E-mailadres ophalen	Selecteer deze optie om het aangemelde e-mailadres van de gebruiker te verkrijgen via de Active Directory-server. (alleen beschikbaar voor verificatiemethode LDAP + kerberos of LDAP + NTLMv2)
Basismap van gebruiker ophalen	Selecteer deze optie om de basismap op te halen die wordt gebruikt als bestemming van Scannen naar netwerk. (alleen beschikbaar voor verificatiemethode LDAP + kerberos of LDAP + NTLMv2)

9. Klik op **Indienen**.



Verwante informatie

- [Active Directory-verificatie gebruiken](#)
-

Aanmelden om de instellingen van het apparaat te wijzigen via het bedieningspaneel van het apparaat (Active Directory-verificatie)

Gerelateerde modellen: MFC-L2922DW

Wanneer Active Directory-verificatie ingeschakeld is, is het bedieningspaneel van het apparaat vergrendeld tot u een gebruikers-ID en wachtwoord invoert via het bedieningspaneel van het apparaat.

1. Voer uw gebruikers-ID en wachtwoord in via het touchscreen op het bedieningspaneel van het apparaat.
2. Druk op [OK].
3. Wanneer de verificatie goed verloopt, wordt het bedieningspaneel van het apparaat ontgrendeld en wordt het beginscherm weergegeven op het LCD-scherm.



Verwante informatie

- [Active Directory-verificatie gebruiken](#)

LDAP-verificatie gebruiken

Gerelateerde modellen: MFC-L2922DW

- [Inleiding tot LDAP-verificatie](#)
- [LDAP-verificatie configureren met Beheer via een webbrowser](#)
- [Aanmelden om de instellingen van het apparaat te wijzigen via het bedieningspaneel van het apparaat \(LDAP-verificatie\)](#)

Inleiding tot LDAP-verificatie

Gerelateerde modellen: MFC-L2922DW

Met LDAP-verificatie kunt u het gebruik van uw apparaat beperken. Wanneer LDAP-verificatie ingeschakeld is, is het bedieningspaneel van het apparaat vergrendeld. U kunt de instellingen van het apparaat pas wijzigen als u een gebruikers-ID en wachtwoord invoert.

LDAP-verificatie biedt de volgende functies:

- Binnenkomende afdrukgegevens opslaan
- Binnenkomende faxgegevens opslaan (Voor MFC-modellen)
- Verkrijgt het e-mailadres van de LDAP-server op basis van uw gebruikers-ID tijdens het verzenden van gescande gegevens naar een e-mailserver.

Om deze functie te gebruiken, selecteert u de optie **Aan** voor de instelling **E-mailadres ophalen**. Uw e-mailadres wordt ingesteld als de afzender als het apparaat gescande gegevens naar een e-mailserver verzendt, of als de ontvanger als u de gescande gegevens naar uw e-mailadres wilt verzenden.

Wanneer LDAP-verificatie ingeschakeld is, slaat uw apparaat alle binnenkomende faxgegevens op. Als u zich hebt aangemeld, drukt het apparaat alle opgeslagen faxgegevens af. (Voor MFC-modellen)

U kunt de instellingen voor LDAP-verificatie wijzigen met Beheer via een webbrowser.



Verwante informatie

- [LDAP-verificatie gebruiken](#)

LDAP-verificatie configureren met Beheer via een webbrowser

Gerelateerde modellen: MFC-L2922DW

1. Start uw webbrowser.
2. Voer "https://IP-adres van apparaat" in de adresbalk van uw browser in (waarbij "IP-adres van apparaat" staat voor het IP-adres van het apparaat).
Bijvoorbeeld:
https://192.168.1.2
3. Voer zo nodig het wachtwoord in in het veld **Log in** en klik vervolgens op **Log in**.



Het standaardwachtwoord voor het beheer van de apparaatinstellingen vindt u op de achterzijde van het apparaat bij "Pwd". Wijzig het standaardwachtwoord aan de hand van de aanwijzingen op het scherm wanneer u zich voor het eerst aanmeldt.

4. Klik op **Beheerder > Functie gebruikersbeperking** of **Beperkingsbeheer** in de linkernavigatiebalk.



Als de linkernavigatiebalk niet zichtbaar is, begint u te navigeren bij .

5. Selecteer **LDAP-authenticatie**.
6. Klik op **Indienen**.
7. Klik op het menu **LDAP-authenticatie**.
8. Configureer de volgende instellingen:

Optie	Beschrijving
Opslag fax-RX-gegevens	Selecteer deze optie om binnenkomende faxgegevens op te slaan. U kunt alle binnenkomende faxgegevens afdrucken nadat u zich hebt aangemeld bij het apparaat.
Gebruikers-ID onthouden	Selecteer deze optie om uw gebruikers-ID op te slaan.
Adres LDAP-server	Voer het IP-adres of de servernaam (bijvoorbeeld: ldap.voorbeeld.com) van de LDAP-server in.
SSL/TLS	Selecteer de optie SSL/TLS om LDAP over SSL/TLS te gebruiken.
LDAP-serverpoort	Vul het poortnummer van de LDAP-server in.
LDAP-zoekbasis	Voer de LDAP-zoekrootmap in.
Kenmerk van naam (Zoeksleutel)	Vul het kenmerk in dat u als zoeksleutel wilt gebruiken.
E-mailadres ophalen	Selecteer deze optie om het aangemelde e-mailadres van de gebruiker te verkrijgen via de LDAP-server.
Basismap van gebruiker ophalen	Selecteer deze optie om de basismap op te halen die wordt gebruikt als bestemming van Scannen naar netwerk.

9. Klik op **Indienen**.



Verwante informatie

- [LDAP-verificatie gebruiken](#)

Aanmelden om de instellingen van het apparaat te wijzigen via het bedieningspaneel van het apparaat (LDAP-verificatie)

Gerelateerde modellen: MFC-L2922DW

Wanneer LDAP-verificatie ingeschakeld is, is het bedieningspaneel van het apparaat vergrendeld tot u een gebruikers-ID en wachtwoord invoert via het bedieningspaneel van het apparaat.

1. Voer uw gebruikers-ID in via het bedieningspaneel van het apparaat.
2. Druk op [OK].
3. Voer uw wachtwoord in.
4. Druk op [OK].
5. Druk opnieuw op [OK].
6. Wanneer de verificatie goed verloopt, wordt het bedieningspaneel van het apparaat ontgrendeld en wordt het beginscherm weergegeven op het LCD-scherm.



Verwante informatie

- [LDAP-verificatie gebruiken](#)

Beveiligd functieslot 3.0 gebruiken

Gerelateerde modellen: MFC-L2860DWE/MFC-L2860DW/MFC-L2862DW/MFC-L2922DW

Beveiligd functieslot 3.0 verhoogt de beveiliging door te beperken welke functies op uw apparaat beschikbaar zijn.

- [Voor u Secure Function Lock 3.0 gebruikt](#)
- [Secure Function Lock 3.0 configureren met Beheer via een webbrowser](#)
- [Scannen met Secure Function Lock 3.0](#)
- [De openbare modus configureren voor Secure Function Lock 3.0](#)
- [Extra functies van Secure Function Lock 3.0](#)
- [Een nieuwe identiteitskaart registreren via het bedieningspaneel van het apparaat](#)

Voor u Secure Function Lock 3.0 gebruikt

Gerelateerde modellen: MFC-L2860DWE/MFC-L2860DW/MFC-L2862DW/MFC-L2922DW

Gebruik Beveiligd functieslot om wachtwoorden te configureren, paginalimieten voor bepaalde gebruikers in te stellen en hun toegang te verlenen tot enkele of alle functies die hier worden vermeld.

U kunt de volgende instellingen voor Beveiligd functieslot 3.0 configureren of wijzigen met behulp van Beheer via een webbrowser:

- **Afdrukken**

Hieronder vallen ook afdruktaken die via AirPrint, Brother iPrint&Scan en Brother Mobile Connect worden verzonden.

Als u de aanmeldnaam van gebruikers vooraf registreert, hoeven de gebruikers hun wachtwoorden niet in te voeren wanneer ze de afdrukfunctie gebruiken.

- **Kopie**

- **Scannen**

Hieronder vallen ook scantaken die via Brother iPrint&Scan en Brother Mobile Connect worden verzonden.

- **Ontvangen** (alleen ondersteunde modellen)

- **Verzenden** (alleen ondersteunde modellen)

- **Web Connect** (alleen ondersteunde modellen)

- **Apps** (alleen ondersteunde modellen)

- **Paginalimiet**

- **Paginatellers**

- **Kaartnummer (NFC ID)** (alleen ondersteunde modellen)

Als u de kaart-ID's van gebruikers vooraf registreert, kunnen geregistreerde gebruikers het apparaat activeren door het NFC-symbool op het apparaat aan te raken met hun geregistreerde kaarten.



Modellen met touchscreen-LCD-scherm:

Wanneer Beveiligd functieslot ingeschakeld is, gaat het apparaat automatisch in de openbare modus en wordt een deel van de functionaliteit van het apparaat beperkt tot bevoegde gebruikers. Als u de beperkte functies van het apparaat wilt gebruiken, drukt op , waarna u uw gebruikersnaam selecteert en uw wachtwoord invoert.



Verwante informatie

- [Beveiligd functieslot 3.0 gebruiken](#)

Secure Function Lock 3.0 configureren met Beheer via een webbrowser

Gerelateerde modellen: MFC-L2860DWE/MFC-L2860DW/MFC-L2862DW/MFC-L2922DW

1. Start uw webbrowser.
2. Voer "https://IP-adres van apparaat" in de adresbalk van uw browser in (waarbij "IP-adres van apparaat" staat voor het IP-adres van het apparaat).
Bijvoorbeeld:
https://192.168.1.2
3. Voer zo nodig het wachtwoord in in het veld **Log in** en klik vervolgens op **Log in**.



Het standaardwachtwoord voor het beheer van de apparaatinstellingen vindt u op de achterzijde van het apparaat bij "**Pwd**". Wijzig het standaardwachtwoord aan de hand van de aanwijzingen op het scherm wanneer u zich voor het eerst aanmeldt.

4. Klik op **Beheerder > Functie gebruikersbeperking** of **Beperkingsbeheer** in de linkernavigatiebalk.



Als de linkernavigatiebalk niet zichtbaar is, begint u te navigeren bij .

5. Selecteer **Beveiligd functieslot**.
6. Klik op **Indienen**.
7. Klik op het menu **Beperkte functies**.
8. Typ een groepsnaam of gebruikersnaam in het veld **Gebruikerslijst / Beperkte functies**.
9. Vink in de kolom **Afdrukken** en de andere kolommen een selectievakje aan of uit om de weergegeven functie toe te staan of te beperken.
10. Als u de paginalimiet wilt configureren, schakelt u het selectievakje **Aan** in de kolom **Paginalimiet** in en typt u het maximumaantal in het veld **Max. pagina's**.
11. Klik op **Indienen**.
12. Klik op het menu **Gebruikerslijst**.
13. Voer in het veld **Gebruikerslijst** de gebruikersnaam in.
14. Typ een wachtwoord in het veld **Wachtwoord**.



Hoeveel tekens u kunt gebruiken, hangt af van uw model.

15. (MFC-L2922DW) In het veld **E-mailadres** voert u het e-mailadres van de gebruiker in.
16. Als u de kaart-ID van de gebruiker wilt registreren, voert u het kaartnummer in het veld **Kaartnummer (NFC ID)** in (op bepaalde modellen beschikbaar).
17. Selecteer **Gebruikerslijst / Beperkte functies** in de vervolgkeuzelijst voor elke gebruiker.
18. Klik op **Indienen**.



In het menu **Beveiligd functieslot** kunt u ook de instellingen voor het blokkeren van gebruikers instellen.



Verwante informatie

- [Beveiligd functieslot 3.0 gebruiken](#)

Scannen met Secure Function Lock 3.0

Gerelateerde modellen: MFC-L2860DWE/MFC-L2860DW/MFC-L2862DW/MFC-L2922DW

Scanbeperkingen opgeven (voor beheerders)

Met Beveiligd functieslot 3.0 kan een beheerder bepalen welke gebruikers mogen scannen. Als de scanfunctie is uitgeschakeld voor algemene gebruikers, hebben alleen gebruikers voor wie het selectievakje **Scannen** is ingeschakeld, het recht om te scannen.

De scanfunctie gebruiken (voor gebruikers met beperkte rechten)

- Scannen via het bedieningspaneel van het apparaat:
Gebruikers met beperkte rechten moeten hun wachtwoord invoeren op het bedieningspaneel van het apparaat om de scanmodus te activeren.
- Scannen vanaf een computer:
Gebruikers met beperkte rechten moeten hun wachtwoord invoeren op het bedieningspaneel van het apparaat voordat ze vanaf hun computer kunnen scannen. Als ze dit niet doen, wordt een foutmelding op het computerscherm weergegeven.



Verwante informatie

- [Beveiligd functieslot 3.0 gebruiken](#)

De openbare modus configureren voor Secure Function Lock 3.0

Gerelateerde modellen: MFC-L2860DWE/MFC-L2860DW/MFC-L2862DW/MFC-L2922DW

Gebruik het scherm Secure Function Lock om de openbare modus in te stellen. Deze modus beperkt welke functies beschikbaar zijn voor algemene gebruikers. Algemene gebruikers hoeven geen wachtwoord in te voeren om toegang te krijgen tot functies die via instellingen van openbare modus beschikbaar zijn.



Onder de openbare modus vallen ook afdruktaken die via Brother iPrint&Scan en Brother Mobile Connect worden verzonden.

1. Start uw webbrowser.
2. Voer "https://IP-adres van apparaat" in de adresbalk van uw browser in (waarbij "IP-adres van apparaat" staat voor het IP-adres van het apparaat).

Bijvoorbeeld:

https://192.168.1.2

3. Voer zo nodig het wachtwoord in in het veld **Log in** en klik vervolgens op **Log in**.



Het standaardwachtwoord voor het beheer van de apparaatinstellingen vindt u op de achterzijde van het apparaat bij "Pwd". Wijzig het standaardwachtwoord aan de hand van de aanwijzingen op het scherm wanneer u zich voor het eerst aanmeldt.

4. Klik op **Beheerder > Functie gebruikersbeperking** of **Beperkingsbeheer** in de linkernavigatiebalk.



Als de linkernavigatiebalk niet zichtbaar is, begint u te navigeren bij ☰.

5. Selecteer **Beveiligd functieslot**.
6. Klik op **Indienen**.
7. Klik op het menu **Beperkte functies**.
8. Vink in de rij **Openbare modus** een selectievakje aan of uit om de weergegeven functie toe te staan of te beperken.
9. Klik op **Indienen**.



Verwante informatie

- [Beveiligd functieslot 3.0 gebruiken](#)

Extra functies van Secure Function Lock 3.0

Gerelateerde modellen: MFC-L2860DWE/MFC-L2860DW/MFC-L2862DW/MFC-L2922DW

Configureer de volgende functies in het scherm Secure Function Lock:

Alle tellers resetten

Klik op **Alle tellers resetten** in de kolom **Paginatellers** om de paginateller te resetten.

Exporteren als CSV-bestand

Klik op **Exporteren als CSV-bestand** om de teller voor de actuele pagina en de laatste pagina inclusief **Gebruikerslijst / Beperkte functies** als een CSV-bestand te exporteren.

Kaartnummer (NFC ID) (alleen ondersteunde modellen)

Klik op het menu **Gebruikerslijst** en voer vervolgens de kaart-ID van een gebruiker in het veld **Kaartnummer (NFC ID)** in. U kunt uw chipkaart gebruiken voor de verificatie.

Laatste tellerstand

Klik op **Laatste tellerstand** als u wilt dat de pagina de paginatelling onthoudt nadat de teller werd gereset.



Verwante informatie

- [Beveiligd functieslot 3.0 gebruiken](#)

Een nieuwe identiteitskaart registreren via het bedieningspaneel van het apparaat

Gerelateerde modellen: MFC-L2922DW

1. Raak het NFC-symbool op het apparaat aan met een geregistreerde chipkaart.
2. Raak uw gebruikers-ID op het apparaat aan.
3. Druk op [Kaart registreren].
4. Raak het NFC-symbool aan met een nieuwe chipkaart.
Het nummer van de nieuwe chipkaart wordt op het apparaat geregistreerd.
5. Druk op [OK].



Verwante informatie

- [Beveiligd functieslot 3.0 gebruiken](#)

E-mailberichten veilig verzenden of ontvangen

Gerelateerde modellen: DCP-L2620DW/DCP-L2622DW/DCP-L2627DW/DCP-L2627DWXL/DCP-L2627DWE/DCP-L2640DN/DCP-L2660DW/DCP-L2665DW/MFC-L2802DN/MFC-L2800DW/MFC-L2802DW/MFC-L2827DWXL/MFC-L2827DW/MFC-L2835DW/MFC-L2860DWE/MFC-L2860DW/MFC-L2862DW/MFC-L2922DW

- [Verzenden of ontvangen van e-mailberichten configureren via Beheer via een webbrowser](#)
- [E-mailberichten verzenden met gebruikersverificatie](#)
- [E-mailberichten veilig verzenden of ontvangen met behulp van SSL/TLS](#)

Verzenden of ontvangen van e-mailberichten configureren via Beheer via een webbrowser

Gerelateerde modellen: DCP-L2620DW/DCP-L2622DW/DCP-L2627DW/DCP-L2627DWXL/DCP-L2627DWE/DCP-L2640DN/DCP-L2660DW/DCP-L2665DW/MFC-L2802DN/MFC-L2800DW/MFC-L2802DW/MFC-L2827DWXL/MFC-L2827DW/MFC-L2835DW/MFC-L2860DWE/MFC-L2860DW/MFC-L2862DW/MFC-L2922DW

We bevelen aan om Beheer via een webbrowser te gebruiken voor de configuratie van het veilig verzenden van e-mailberichten met gebruikersverificatie, of het verzenden en ontvangen van e-mailberichten met behulp van SSL/TLS.

1. Start uw webbrowser.
2. Voer "https://IP-adres van apparaat" in de adresbalk van uw browser in (waarbij "IP-adres van apparaat" staat voor het IP-adres van het apparaat).
Bijvoorbeeld:
https://192.168.1.2
3. Voer zo nodig het wachtwoord in in het veld **Log in** en klik vervolgens op **Log in**.



Het standaardwachtwoord voor het beheer van de apparaatinstellingen vindt u op de achterzijde van het apparaat bij "**Pwd**". Wijzig het standaardwachtwoord aan de hand van de aanwijzingen op het scherm wanneer u zich voor het eerst aanmeldt.

4. Klik op **Netwerk > Netwerk > Protocol** in de linkernavigatiebalk.



Als de linkernavigatiebalk niet zichtbaar is, begint u te navigeren bij .

5. Klik in het veld **POP3/IMAP4/SMTP-client** op **Geavanceerde instellingen** en controleer of **POP3/IMAP4/SMTP-client** de status **Ingeschakeld** heeft.



Als het keuzeschermbild **Verificatiemethode** verschijnt, selecteert u uw verificatiemethode, waarna u de aanwijzingen op het scherm volgt.

6. Configureer de **POP3/IMAP4/SMTP-client**-instellingen.
 - Controleer of de e-mailinstellingen juist zijn door na het configureren een test-e-mail te verzenden.
 - Raadpleeg uw netwerkbeheerder of internetprovider (ISP) als u niet weet wat de instellingen van de POP3-/IMAP4-/SMTP-server zijn.
7. Klik op **Indienen** wanneer u klaar bent.
Het dialoogvenster **Configuratie voor e-mail verzenden/ontvangen testen** verschijnt.
8. Volg de instructies in het dialoogvenster om de huidige instellingen te testen.



Verwante informatie

- [E-mailberichten veilig verzenden of ontvangen](#)

E-mailberichten verzenden met gebruikersverificatie

Gerelateerde modellen: DCP-L2620DW/DCP-L2622DW/DCP-L2627DW/DCP-L2627DWXL/DCP-L2627DWE/DCP-L2640DN/DCP-L2660DW/DCP-L2665DW/MFC-L2802DN/MFC-L2800DW/MFC-L2802DW/MFC-L2827DWXL/MFC-L2827DW/MFC-L2835DW/MFC-L2860DWE/MFC-L2860DW/MFC-L2862DW/MFC-L2922DW

Uw apparaat verzendt e-mail via een e-mailserver die gebruikersverificatie vereist. Deze methode voorkomt dat onbevoegde gebruikers toegang krijgen tot de e-mailserver.

U kunt e-mailmelding, e-mailrapporten en I-Fax verzenden met behulp van gebruikersverificatie. (Voor MFC-modellen)



U kunt het beste Beheer via een webbrowser gebruiken om de SMTP-verificatie te configureren.

Instellingen van de e-mailserver

U moet de SMTP-verificatiemethode van uw apparaat instellen in overeenstemming met de verificatiemethode die door uw e-mailserver wordt gebruikt. Neem contact op met uw netwerkbeheerder of internetprovider (ISP) voor meer informatie over de instellingen van uw e-mailserver.



Om SMTP-serververificatie in te schakelen met Beheer via een webbrowser, selecteert u uw verificatiemethode onder **Serververificatiemethode** in het scherm **POP3/IMAP4/SMTP-client**.



Verwante informatie

- [E-mailberichten veilig verzenden of ontvangen](#)

E-mailberichten veilig verzenden of ontvangen met behulp van SSL/TLS

Gerelateerde modellen: DCP-L2620DW/DCP-L2622DW/DCP-L2627DW/DCP-L2627DWXL/DCP-L2627DWE/DCP-L2640DN/DCP-L2660DW/DCP-L2665DW/MFC-L2802DN/MFC-L2800DW/MFC-L2802DW/MFC-L2827DWXL/MFC-L2827DW/MFC-L2835DW/MFC-L2860DWE/MFC-L2860DW/MFC-L2862DW/MFC-L2922DW

Uw apparaat ondersteunt SSL/TLS-communicatie. Om een e-mailserver te gebruiken die met SSL/TLS-communicatie werkt, moet u de volgende instellingen configureren.



U kunt het beste Beheer via een webbrowser gebruiken om SSL/TLS te configureren.

Servercertificaat verifiëren

Als u onder **SSL/TLS** de optie **SSL** of **TLS** selecteert, wordt het selectievakje **Servercertificaat verifiëren** automatisch aangevinkt.



- Voordat u het servercertificaat verifieert, moet u het CA-certificaat importeren dat is uitgegeven door de certificeringsinstantie die het servercertificaat heeft ondertekend. Neem contact op met uw netwerkbeheerder of internetprovider (ISP) om na te vragen of het importeren van een CA-certificaat noodzakelijk is.
- Als u het servercertificaat niet hoeft te verifiëren, schakelt u het selectievakje **Servercertificaat verifiëren** uit.

Poortnummer

Als u **SSL** of **TLS** selecteert, wordt de **Poort**-waarde afgestemd op het protocol. Als u het poortnummer handmatig wilt wijzigen, voert u het poortnummer in nadat u **SSL/TLS**-instellingen hebt geselecteerd.

U moet de communicatiemethode van uw apparaat instellen in overeenstemming met de methode die door uw e-mailserver wordt gebruikt. Neem contact op met uw netwerkbeheerder of internetprovider voor meer informatie over de instellingen van uw e-mailserver.

In de meeste gevallen zijn de volgende instellingen vereist voor de beveiligde webmailservices:

SMTP	Poort	587
	Serververificatiemethode	SMTP-VERIF
	SSL/TLS	TLS
POP3	Poort	995
	SSL/TLS	SSL
IMAP4	Poort	993
	SSL/TLS	SSL



Verwante informatie

- [E-mailberichten veilig verzenden of ontvangen](#)

Gerelateerde onderwerpen:

- [Certificaten configureren voor een veilig apparaat](#)

Afdruklogboek op netwerk opslaan

Gerelateerde modellen: MFC-L2922DW

- [Afdruklogboek opslaan in netwerkoverzicht](#)
- [De instellingen voor "Afdruklogboek op Netwerk opslaan" configureren met Beheer via een webbrowser](#)
- [De instelling voor foutdetectie van Afdruklogboek op netwerk opslaan](#)
- ["Afdruklogboek op netwerk opslaan" gebruiken met Secure Function Lock 3.0](#)

Afdruklogboek opslaan in netwerkoverzicht

Gerelateerde modellen: MFC-L2922DW

Met de functie Afdruklogboek op netwerk opslaan kunt u het bestand met het afdruklogboek van uw apparaat op een netwerkserver opslaan via Common Internet File System (CIFS). U kunt het ID, het type afdruktaak, de naam van de taak, de gebruikersnaam, de datum, de tijd en het aantal afgedrukte pagina's voor elke afdruktaak bijhouden. CIFS is een protocol dat werkt via TCP/IP en waarmee computers op een netwerk bestanden kunnen delen via een intranet of het internet.

De volgende afdrukfuncties worden bijgehouden in het afdruklogboek:

- Afdruktaken van uw computer
- Kopiëren
- Ontvangen fax (alleen ondersteunde modellen)
- Afdrukken via Web Connect (alleen ondersteunde modellen)



- De functie Afdruklogboek op netwerk opslaan ondersteunt Kerberos-verificatie en NTLMv2-verificatie. U moet het SNTF-protocol configureren (netwerktijdserver) of u moet de datum, tijd en tijdzone correct instellen met behulp van het bedieningspaneel voor verificatie.
- U kunt het bestandstype voor het opslaan van een bestand op de server instellen op TXT of CSV.



Verwante informatie

- [Afdruklogboek op netwerk opslaan](#)

De instellingen voor "Afdruklogboek op Netwerk opslaan" configureren met Beheer via een webbrowser

Gerelateerde modellen: MFC-L2922DW

1. Start uw webbrowser.
2. Voer "https://IP-adres van apparaat" in de adresbalk van uw browser in (waarbij "IP-adres van apparaat" staat voor het IP-adres van het apparaat).
Bijvoorbeeld:
https://192.168.1.2
3. Voer zo nodig het wachtwoord in in het veld **Log in** en klik vervolgens op **Log in**.



Het standaardwachtwoord voor het beheer van de apparaatinstellingen vindt u op de achterzijde van het apparaat bij "Pwd". Wijzig het standaardwachtwoord aan de hand van de aanwijzingen op het scherm wanneer u zich voor het eerst aanmeldt.

4. Klik op **Beheerder > Afdruklog op Netwerk opslaan** in de linkernavigatiebalk.



Als de linkernavigatiebalk niet zichtbaar is, begint u te navigeren bij ☰.

5. Klik in het veld **Afdrukrapport** op **Aan**.
6. Configureer de volgende instellingen:

Optie	Beschrijving
Netwerkmappnaam	Voer de bestemmingsmap in voor het opslaan van uw afdruklogboek op de CIFS-server (bijvoorbeeld: \\Computernaam\Gedeeldemap).
Bestandsnaam	Voer de bestandsnaam in die u wilt gebruiken voor het afdruklogboek (maximaal 32 tekens).
Type bestand	Selecteer de optie TXT of CSV als bestandstype voor het afdruklogboek.
Tijdbron voor logboek	Selecteer de tijdbron voor het afdruklogboek.
Verificatiemethode	<p>Selecteer de verificatiemethode voor toegang tot de CIFS-server: Automatisch, Kerberos of NTLMv2. Kerberos is een verificatieprotocol waarmee apparaten of individuen veilig hun identiteit kunnen aantonen aan netwerkservern zonder zich telkens opnieuw te moeten aanmelden. NTLMv2 is de verificatiemethode die wordt gebruikt door Windows om aan te melden bij servers.</p> <ul style="list-style-type: none">• Automatisch: als u Automatisch selecteert, wordt NTLMv2 gebruikt als verificatiemethode.• Kerberos: Selecteer de optie Kerberos om alleen Kerberos-verificatie te gebruiken.• NTLMv2: Selecteer de optie NTLMv2 om alleen NTLMv2-verificatie te gebruiken. <p> Voor Kerberos- en NTLMv2-verificatie moet u ook de Datum&tijd-instellingen of het SNTP-protocol (netwerktijdserver) en de DNS-server configureren.</p> <ul style="list-style-type: none">• U kunt de instellingen voor Datum en tijd ook configureren via het bedieningspaneel van het apparaat.
Gebruikersnaam	Voer de gebruikersnaam in voor de verificatie (maximaal 96 tekens).

Optie	Beschrijving
	 Als de gebruikersnaam een onderdeel is van een domein, voert u de gebruikersnaam als volgt in: gebruiker@domein of domein\gebruiker.
Wachtwoord	Voer het wachtwoord in voor de verificatie (maximaal 32 tekens).
Kerberos-serveradres (indien nodig)	Voer het KDC-hostadres (Key Distribution Center) (bijvoorbeeld: kerberos.voorbeeld.com; tot 64 tekens) of het IP-adres (bijvoorbeeld: 192.168.56.189) in.
Instelling foutdetectie	Kies welke actie moet worden ondernomen wanneer het afdruklogboek niet op de server kan worden opgeslagen wegens een netwerkfout.

7. In het veld **Verbindingsstatus** controleert u de laatste logboekstatus.



U kunt ook de foutstatus controleren op de LCD van het apparaat.

8. Klik op **Indienen** om de pagina **Log afdrukken naar netwerk testen** weer te geven.

Om uw instellingen te testen, klikt u op **Ja** en gaat u vervolgens naar de volgende stap.

Klik op **Nee** om de test over te slaan. De instellingen worden automatisch ingediend.

9. Het apparaat test de instellingen.

10. Als de instellingen goedgekeurd zijn, wordt **Test OK** weergegeven op het scherm.

Als **Testfout** weergegeven wordt, controleert u alle instellingen en klikt u op **Indienen** om de testpagina opnieuw weer te geven.



Verwante informatie

- [Afdruklogboek op netwerk opslaan](#)

De instelling voor foutdetectie van Afdruklogboek op netwerk opslaan

Gerelateerde modellen: MFC-L2922DW

Gebruik de instellingen van foutdetectie om te selecteren welke actie er wordt ondernomen wanneer het afdruklogboek niet kan worden opgeslagen op de server wegens een netwerkfout.

1. Start uw webbrowser.
2. Voer "https://IP-adres van apparaat" in de adresbalk van uw browser in (waarbij "IP-adres van apparaat" staat voor het IP-adres van het apparaat).

Bijvoorbeeld:

https://192.168.1.2

3. Voer zo nodig het wachtwoord in in het veld **Log in** en klik vervolgens op **Log in**.



Het standaardwachtwoord voor het beheer van de apparaatinstellingen vindt u op de achterzijde van het apparaat bij "**Pwd**". Wijzig het standaardwachtwoord aan de hand van de aanwijzingen op het scherm wanneer u zich voor het eerst aanmeldt.

4. Klik op **Beheerder > Afdruklog op Netwerk opslaan** in de linkernavigatiebalk.



Als de linkernavigatiebalk niet zichtbaar is, begint u te navigeren bij .

5. Selecteer in het hoofdstuk **Instelling foutdetectie** de optie **Afdr. annuleren** of **Log negeren en afdr.**.

Optie	Beschrijving
Afdr. annuleren	Als u de optie Afdr. annuleren selecteert, worden de afdruktaken geannuleerd wanneer het afdruklogboek niet kan worden opgeslagen op de server.  Zelfs als u de optie Afdr. annuleren selecteert, zal uw apparaat een ontvangen fax afdrukken. (Voor MFC-modellen)

Log negeren en afdr.	Als u de optie Log negeren en afdr. selecteert, drukt het apparaat het document af, ook al kan het afdruklogboek niet worden opgeslagen op de server. Wanneer de functie voor het opslaan van het afdruklogboek opnieuw werkt, wordt het afdruklogboek als volgt bijgehouden:
-----------------------------	---

```
Id, Type, Job Name, User Name, Date, Time, Print Pages
```

```
1, Print(xxxxxxx), "Document01.doc", "user01", 03/03/20xx, 14:01:32, 52
```

```
2, Print(xxxxxxx), "Document02.doc", "user01", 03/03/20xx, 14:45:30, ?
```

```
3, <ERROR>, ?, ?, ?, ?, ?
```

```
4, Print(xxxxxxx), "Report01.xls", "user02", 03/03/20xx, 19:30:40, 4
```

- a. Als het logboek niet kon worden opgeslagen na het afdrukken, wordt het aantal afgedrukte pagina's niet bijgehouden.
- b. Als het afdruklogboek niet kon worden opgeslagen voor en na het afdrukken, wordt het afdruklogboek van de afdruktaak niet bijgehouden. Wanneer de functie opnieuw werkt, wordt de fout weergegeven in het logboek.

6. Klik op **Indienen** om de pagina **Log afdrukken naar netwerk testen** weer te geven.
Om uw instellingen te testen, klikt u op **Ja** en gaat u vervolgens naar de volgende stap.
Klik op **Nee** om de test over te slaan. De instellingen worden automatisch ingediend.
7. Het apparaat test de instellingen.

8. Als de instellingen goedgekeurd zijn, wordt **Test OK** weergegeven op het scherm.

Als **Testfout** weergegeven wordt, controleert u alle instellingen en klikt u op **Indienen** om de testpagina opnieuw weer te geven.



Verwante informatie

- [Afdruklogboek op netwerk opslaan](#)

"Afdruklogboek op netwerk opslaan" gebruiken met Secure Function Lock 3.0

Gerelateerde modellen: MFC-L2922DW

Wanneer Secure Function Lock 3.0 geactiveerd is, worden de namen van de geregistreerde gebruikers voor de functies kopiëren, Fax RX (voor MFC-modellen) en afdrukken met Web Connect bijgehouden in het rapport Afdruklogboek op netwerk opslaan. Wanneer Active Directory-verificatie is ingeschakeld, wordt de gebruikersnaam opgeslagen in het rapport Afdruklogboek op netwerk opslaan:

```
Id, Type, Job Name, User Name, Date, Time, Print Pages
1, Copy, -, -, 04/04/20xx, 09:05:12, 3
2, Fax, -, -, 04/04/20xx, 09:45:30, 5
3, Copy, -, "BOB", 04/04/20xx, 10:20:30, 4
4, Fax, -, "BOB", 04/04/20xx, 10:35:12, 3
```



Verwante informatie

- [Afdruklogboek op netwerk opslaan](#)

De instellingen van het apparaat blokkeren op het bedieningspaneel

Voordat u Setting Lock inschakelt, moet u uw wachtwoord noteren en ergens bewaren. Als u het wachtwoord vergeet, moet u alle wachtwoorden in het apparaat resetten door contact op te nemen met uw beheerder of de klantenservice van Brother.

- [Overzicht instelslot](#)

Overzicht instelslot

Gerelateerde modellen: MFC-L2802DN/MFC-L2800DW/MFC-L2802DW/MFC-L2827DWXL/MFC-L2827DW/MFC-L2835DW/MFC-L2860DWE/MFC-L2860DW/MFC-L2862DW/MFC-L2922DW

Gebruik het instelslot om ongeoorloofde toegang tot het apparaat-instellingen te blokkeren.

Wanneer Instelslot is ingesteld op Aan heeft u geen toegang tot het apparaat-instellingen zonder dat u het wachtwoord invoert.

- [Het wachtwoord van Setting Lock instellen](#)
- [Het wachtwoord van Instelslot wijzigen](#)
- [Instelslot inschakelen](#)

Het wachtwoord van Setting Lock instellen



Gerelateerde modellen: MFC-L2802DN/MFC-L2800DW/MFC-L2802DW/MFC-L2827DWXL/MFC-L2827DW/MFC-L2835DW/MFC-L2860DWE/MFC-L2860DW/MFC-L2862DW/MFC-L2922DW

>> [MFC-L2802DN/MFC-L2800DW/MFC-L2802DW/MFC-L2827DWXL/MFC-L2827DW/MFC-L2835DW](#)
>> [MFC-L2860DWE/MFC-L2860DW/MFC-L2862DW/MFC-L2922DW](#)

MFC-L2802DN/MFC-L2800DW/MFC-L2802DW/MFC-L2827DWXL/MFC-L2827DW/MFC-L2835DW

1. Druk op **Menu**.
2. Druk op ▲ of ▼ om de optie [Standaardinst.] weer te geven en druk vervolgens op **OK**.
3. (MFC-L2802DN/MFC-L2800DW/MFC-L2802DW/MFC-L2827DWXL/MFC-L2827DW/MFC-L2835DW) Druk op ▲ of ▼ om de optie [Beveiliging] weer te geven en druk vervolgens op **OK**.
4. Druk op ▲ of ▼ om de optie [Instelblokk.] weer te geven en druk vervolgens op **OK**.
5. Voer een nummer van vier cijfers in voor het wachtwoord.
Om elk cijfer in te voeren, drukt u op ▲ of ▼ om een cijfer te selecteren en drukt u vervolgens op **OK**.
6. Wanneer op de LCD [Verifieer:] wordt weergegeven, voert u het wachtwoord opnieuw in.
7. Druk op **OK**.
8. Druk op **Stop/Exit (Stop/Eindigen)**.

MFC-L2860DWE/MFC-L2860DW/MFC-L2862DW/MFC-L2922DW

1. Druk op  [Instell.] > [Alle instell.] > [Standaardinst.] > [Instelblokk.].
2. Voer een nummer van vier cijfers in voor het wachtwoord.
3. Druk op [OK].
4. Wanneer op de LCD [Verifieer:] wordt weergegeven, voert u het wachtwoord opnieuw in.
5. Druk op [OK].
6. Druk op .

Verwante informatie

- [Overzicht instelslot](#)

Gerelateerde onderwerpen:

- [Tekst invoeren op uw apparaat](#)

Het wachtwoord van Instelslot wijzigen



Gerelateerde modellen: MFC-L2802DN/MFC-L2800DW/MFC-L2802DW/MFC-L2827DWXL/MFC-L2827DW/MFC-L2835DW/MFC-L2860DWE/MFC-L2860DW/MFC-L2862DW/MFC-L2922DW

>> MFC-L2802DN/MFC-L2800DW/MFC-L2802DW/MFC-L2827DWXL/MFC-L2827DW/MFC-L2835DW
>> MFC-L2860DWE/MFC-L2860DW/MFC-L2862DW/MFC-L2922DW

MFC-L2802DN/MFC-L2800DW/MFC-L2802DW/MFC-L2827DWXL/MFC-L2827DW/MFC-L2835DW

1. Druk op **Menu**.
2. Druk op ▲ of ▼ om de optie [Standaardinst.] weer te geven en druk vervolgens op **OK**.
3. (MFC-L2802DN/MFC-L2800DW/MFC-L2802DW/MFC-L2827DWXL/MFC-L2827DW/MFC-L2835DW) Druk op ▲ of ▼ om de optie [Beveiliging] weer te geven en druk vervolgens op **OK**.
4. Druk op ▲ of ▼ om de optie [Instelblokk.] weer te geven en druk vervolgens op **OK**.
5. Druk op ▲ of ▼ om de optie [Wachtw. inst.] te selecteren en druk vervolgens op **OK**.
6. Voer het huidige wachtwoord van vier cijfers in.
7. Druk op **OK**.
8. Voer een nieuw wachtwoord van vier cijfers in.
9. Druk op **OK**.
10. Wanneer op de LCD [Verifieer:] wordt weergegeven, voert u het wachtwoord opnieuw in.
11. Druk op **OK**.
12. Druk op **Stop/Exit (Stop/Eindigen)**.

MFC-L2860DWE/MFC-L2860DW/MFC-L2862DW/MFC-L2922DW

1. Druk op  [Instell.] > [Alle instell.] > [Standaardinst.] > [Instelblokk.] > [Wachtw. inst.].
2. Voer het huidige wachtwoord van vier cijfers in.
3. Druk op [OK].
4. Voer een nieuw wachtwoord van vier cijfers in.
5. Druk op [OK].
6. Wanneer op de LCD [Verifieer:] wordt weergegeven, voert u het wachtwoord opnieuw in.
7. Druk op [OK].
8. Druk op .

Verwante informatie

- [Overzicht instelslot](#)

Instelslot inschakelen

Gerelateerde modellen: MFC-L2802DN/MFC-L2800DW/MFC-L2802DW/MFC-L2827DWXL/MFC-L2827DW/MFC-L2835DW/MFC-L2860DWE/MFC-L2860DW/MFC-L2862DW/MFC-L2922DW

>> [MFC-L2802DN/MFC-L2800DW/MFC-L2802DW/MFC-L2827DWXL/MFC-L2827DW/MFC-L2835DW](#)
>> [MFC-L2860DWE/MFC-L2860DW/MFC-L2862DW/MFC-L2922DW](#)

MFC-L2802DN/MFC-L2800DW/MFC-L2802DW/MFC-L2827DWXL/MFC-L2827DW/MFC-L2835DW

1. Druk op **Menu**.
2. Druk op ▲ of ▼ om de optie [Standaardinst.] weer te geven en druk vervolgens op **OK**.
3. (MFC-L2802DN/MFC-L2800DW/MFC-L2802DW/MFC-L2827DWXL/MFC-L2827DW/MFC-L2835DW) Druk op ▲ of ▼ om de optie [Beveiliging] weer te geven en druk vervolgens op **OK**.
4. Druk op ▲ of ▼ om de optie [Instelblokk.] weer te geven en druk vervolgens op **OK**.
5. Druk op **OK** wanneer de LCD [Aan] weergeeft.
6. Voer het huidige wachtwoord van vier cijfers in.
7. Druk op **OK**.

MFC-L2860DWE/MFC-L2860DW/MFC-L2862DW/MFC-L2922DW

1. Druk op  [Instell.] > [Alle instell.] > [Standaardinst.] > [Instelblokk.] > [Slot Uit⇒Aan].
2. Voer het huidige wachtwoord van vier cijfers in.
3. Druk op [OK].



Om het instelslot uit te zetten, drukt u op  op de LCD, voert u het huidige wachtwoord van vier cijfers in en drukt u vervolgens op [OK].

✓ Verwante informatie

- [Overzicht instelslot](#)

Functionies voor detectie van het wereldwijde netwerk gebruiken

Wanneer u uw apparaat gebruikt in een privénetwerk, gebruik dan de functie Wereldwijd netwerk detecteren om schadelijke aanvallen vanuit het wereldwijde netwerk te voorkomen.

- [Detectie van wereldwijde IP-adressen inschakelen](#)
- [Communicatie vanaf het wereldwijde netwerk blokkeren](#)

Detectie van wereldwijde IP-adressen inschakelen

Gerelateerde modellen: DCP-L2620DW/DCP-L2622DW/DCP-L2627DW/DCP-L2627DWXL/DCP-L2627DWE/DCP-L2640DN/DCP-L2660DW/DCP-L2665DW/MFC-L2802DN/MFC-L2800DW/MFC-L2802DW/MFC-L2827DWXL/MFC-L2827DW/MFC-L2835DW/MFC-L2860DWE/MFC-L2860DW/MFC-L2862DW/MFC-L2922DW



Met deze functie kunt u het IP-adres van uw apparaat controleren. Wanneer uw apparaat een wereldwijd IP-adres toegewezen krijgt, wordt een waarschuwing weergegeven op het apparaat.

>> [DCP-L2620DW/DCP-L2622DW/DCP-L2627DW/DCP-L2627DWXL/DCP-L2627DWE/DCP-L2640DN/MFC-L2802DN/MFC-L2800DW/MFC-L2802DW/MFC-L2827DWXL/MFC-L2827DW/MFC-L2835DW](#)
>> [DCP-L2660DW/DCP-L2665DW/MFC-L2860DWE/MFC-L2860DW/MFC-L2862DW/MFC-L2922DW](#)

**DCP-L2620DW/DCP-L2622DW/DCP-L2627DW/DCP-L2627DWXL/DCP-L2627DWE/
DCP-L2640DN/MFC-L2802DN/MFC-L2800DW/MFC-L2802DW/MFC-L2827DWXL/
MFC-L2827DW/MFC-L2835DW**

1. Druk op **Menu**.
2. Druk op ▲ of ▼ om de optie [Netwerk] te selecteren en druk vervolgens op **OK**.
3. Druk op ▲ of ▼ om de optie [GlobalNW dtct.] te selecteren en druk vervolgens op **OK**.
4. Druk op ▲ of ▼ om de optie [Detect. toest.] te selecteren en druk vervolgens op **OK**.
5. Druk op ▲ of ▼ om [Aan] te selecteren en druk vervolgens op **OK**.

**DCP-L2660DW/DCP-L2665DW/MFC-L2860DWE/MFC-L2860DW/MFC-L2862DW/
MFC-L2922DW**

1. Druk op  [Instell.] > [Alle instell.] > [Netwerk] > [GlobalNW dtct.] > [Detectie toestaan] > [Aan].
2. Druk op .

Verwante informatie

- [Functies voor detectie van het wereldwijde netwerk gebruiken](#)

Communicatie vanaf het wereldwijde netwerk blokkeren

Gerelateerde modellen: DCP-L2620DW/DCP-L2622DW/DCP-L2627DW/DCP-L2627DWXL/DCP-L2627DWE/DCP-L2640DN/DCP-L2660DW/DCP-L2665DW/MFC-L2802DN/MFC-L2800DW/MFC-L2802DW/MFC-L2827DWXL/MFC-L2827DW/MFC-L2835DW/MFC-L2860DWE/MFC-L2860DW/MFC-L2862DW/MFC-L2922DW





Wanneer u deze functie inschakelt, wordt de ontvangst van taken van apparaten met een wereldwijd IP-adres geblokkeerd.

>> DCP-L2620DW/DCP-L2622DW/DCP-L2627DW/DCP-L2627DWXL/DCP-L2627DWE/DCP-L2640DN/MFC-L2802DN/MFC-L2800DW/MFC-L2802DW/MFC-L2827DWXL/MFC-L2827DW/MFC-L2835DW
>> DCP-L2660DW/DCP-L2665DW/MFC-L2860DWE/MFC-L2860DW/MFC-L2862DW/MFC-L2922DW

**DCP-L2620DW/DCP-L2622DW/DCP-L2627DW/DCP-L2627DWXL/DCP-L2627DWE/
DCP-L2640DN/MFC-L2802DN/MFC-L2800DW/MFC-L2802DW/MFC-L2827DWXL/
MFC-L2827DW/MFC-L2835DW**

1. Druk op **Menu**.
2. Druk op ▲ of ▼ om de optie [Netwerk] te selecteren en druk vervolgens op **OK**.
3. Druk op ▲ of ▼ om de optie [GlobalNW dtct.] te selecteren en druk vervolgens op **OK**.
4. Druk op ▲ of ▼ om de optie [Toeg. afwijz.] te selecteren en druk vervolgens op **OK**.
5. Druk op ▲ of ▼ om [Aan] te selecteren en druk vervolgens op **OK**.

**DCP-L2660DW/DCP-L2665DW/MFC-L2860DWE/MFC-L2860DW/MFC-L2862DW/
MFC-L2922DW**

1. Druk op  [Instell.] > [Alle instell.] > [Netwerk] > [GlobalNW dtct.] > [Toegang afwijzen] > [Aan].
2. Druk op .

Verwante informatie

- [Functies voor detectie van het wereldwijde netwerk gebruiken](#)

Mobiel/Web Connect

- [Brother Web Connect](#)
- [AirPrint](#)
- [Mopria™ Print Service en Mopria™ Scan](#)
- [Brother Mobile Connect](#)

Brother Web Connect

Gerelateerde modellen: DCP-L2660DW/DCP-L2665DW/MFC-L2860DWE/MFC-L2860DW/MFC-L2862DW/MFC-L2922DW

- [Overzicht Brother Web Connect](#)
- [Onlineservices bij Brother Web Connect](#)
- [Brother Web Connect instellen](#)
- [Documenten scannen en uploaden met Brother Web Connect](#)
- [Documenten downloaden en afdrukken met Brother Web Connect](#)
- [FaxForward naar Cloud of E-mail](#)

Overzicht Brother Web Connect

Gerelateerde modellen: DCP-L2660DW/DCP-L2665DW/MFC-L2860DWE/MFC-L2860DW/MFC-L2862DW/MFC-L2922DW

Bepaalde websites bieden services waarmee gebruikers afbeeldingen en bestanden naar de betreffende website kunnen uploaden en bekijken. Met uw Brother-apparaat kunt u afbeeldingen scannen en naar deze services uploaden. Daarnaast kunt u afbeeldingen die al naar deze services zijn geüpload downloaden en afdrukken.

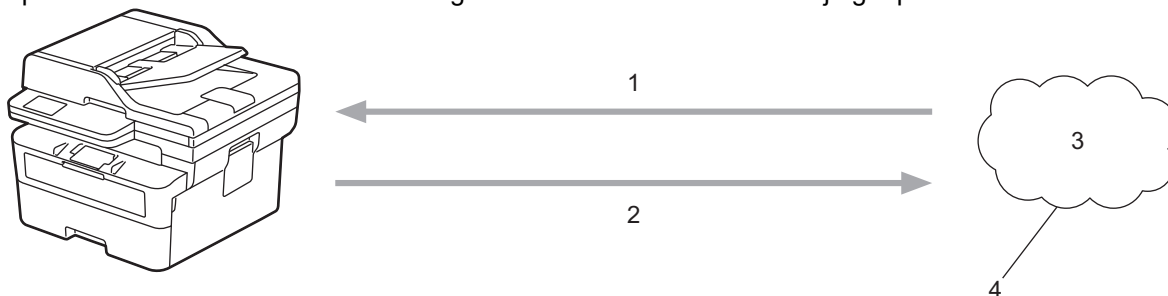

1. Afdrukken
2. Scannen
3. Foto's, afbeeldingen, documenten en andere bestanden
4. Webservice

U kunt Brother Web Connect alleen gebruiken als uw Brother-apparaat verbonden is met een netwerk dat toegang heeft tot internet (via een draadloze of kabelverbinding).

Voor netwerken waarop een proxyserver wordt gebruikt, moet het apparaat ook voor het gebruik van een proxyserver zijn geconfigureerd. Neem contact op met uw netwerkbeheerder als u twijfels hebt over uw netwerkconfiguratie.



Een proxyserver is een computer die bemiddelt tussen computers zonder een rechtstreekse internetverbinding enerzijds en het internet anderzijds.



Verwante informatie



- [Brother Web Connect](#)
 - [De instellingen van de proxyserver configureren via het bedieningspaneel van het apparaat](#)

De instellingen van de proxyserver configureren via het bedieningspaneel van het apparaat

Gerelateerde modellen: DCP-L2660DW/DCP-L2665DW/MFC-L2860DWE/MFC-L2860DW/MFC-L2862DW/MFC-L2922DW

Als uw netwerk een proxyserver gebruikt, moeten de volgende proxyservergegevens op het apparaat worden geconfigureerd:

- Adres van proxyserver
- Poortnummer
- Gebruikersnaam
- Wachtwoord

1. Druk op  [Instell.] > [Alle instellingen] > [Netwerk] > [Web Connect-instellingen] > [Proxy-instell.] > [Proxy-verbinding] > [Aan].
2. Druk op de informatie van de proxyserver en voer vervolgens de optie in die u wilt instellen.
3. Druk op .

Verwante informatie

- [Overzicht Brother Web Connect](#)

Gerelateerde onderwerpen:

- [De instellingen van de proxyserver configureren met Beheer via een webbrowser](#)

Onlineservices bij Brother Web Connect

Gerelateerde modellen: DCP-L2660DW/DCP-L2665DW/MFC-L2860DWE/MFC-L2860DW/MFC-L2862DW/MFC-L2922DW

Gebruik Brother Web Connect om services te openen vanaf uw Brother-apparaat:

Om Brother Web Connect te kunnen gebruiken, moet u een account hebben bij de onlineservice die u wilt gebruiken. Als u nog geen account hebt, maakt u er een door op een computer naar de website van de desbetreffende service te gaan.

Als u al een account hebt, hoeft u er niet nog een te maken.

Google Drive™

Een onlineservice voor het opslaan, bewerken, delen en synchroniseren van bestanden.

Website: drive.google.com

Evernote®

Een onlineservice voor het opslaan en beheren van bestanden.

Website: www.evernote.com

Dropbox

Een onlineservice voor het opslaan, delen en synchroniseren van bestanden.

Website: www.dropbox.com

OneDrive

Een onlineservice voor het opslaan, delen en beheren van bestanden.

Website: onedrive.live.com

Box

Een onlineservice voor het bewerken en delen van documenten.

Website: www.box.com

OneNote

Een onlineservice voor het bewerken en delen van documenten.

Website: www.onenote.com

SharePoint Online

Een onlineservice voor het opslaan, delen en beheren van content.

Raadpleeg de website van de desbetreffende service voor meer informatie over een van deze services.

In de volgende tabel wordt beschreven welke bestandstypen u met de functie Brother Web Connect kunt gebruiken:

Toegankelijke services	Google Drive™ Evernote® Dropbox OneDrive Box OneNote SharePoint Online
Afbeeldingen downloaden en afdrukken ¹	JPEG PDF DOCX XLSX

Toegankelijke services	Google Drive™ Evernote® Dropbox OneDrive Box OneNote SharePoint Online
	PPTX
Gescande afbeeldingen uploaden	JPEG PDF ² DOCX XLSX PPTX TIFF XPS
FaxForward naar de onlineservices (op bepaalde modellen beschikbaar)	JPEG PDF TIFF

¹ DOC/XLS/PPT-formaten zijn ook beschikbaar om beelden te downloaden en af te drukken.

² waaronder Searchable PDF, Signed PDF, Secure PDF, PDF/A en High Compression PDF.



(Alleen voor Hongkong, Taiwan en Korea)

Brother Web Connect ondersteunt alleen bestandsnamen in het Engels. Bestandsnamen in de lokale taal kunnen niet worden gedownload.



Verwante informatie

- [Brother Web Connect](#)

Brother Web Connect instellen

Gerelateerde modellen: DCP-L2660DW/DCP-L2665DW/MFC-L2860DWE/MFC-L2860DW/MFC-L2862DW/MFC-L2922DW

- [Overzicht van de instellingen voor Brother Web Connect](#)
- [Een account voor elke onlineservice maken voordat u Brother Web Connect gebruikt](#)
- [Toegang aanvragen voor Brother Web Connect](#)
- [Een account op uw Brother-apparaat registreren voor Brother Web Connect](#)

Overzicht van de instellingen voor Brother Web Connect

Gerelateerde modellen: DCP-L2660DW/DCP-L2665DW/MFC-L2860DWE/MFC-L2860DW/MFC-L2862DW/MFC-L2922DW

Configureer de instellingen voor Brother Web Connect aan de hand van de volgende procedure:

Stap 1: maak een account aan bij de service die u wilt gebruiken.

Ga op een computer naar de website van de service en maak een account aan. (Als u al een account hebt, hoeft u er niet nog een te maken.)

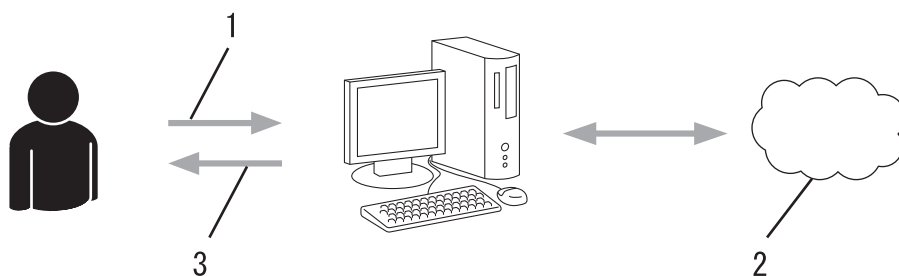

1. Gebruikersregistratie
2. Webservice
3. Account verkrijgen

Stap 2: vraag toegang aan voor Brother Web Connect.

Start Brother Web Connect op een computer en vraag een tijdelijke id aan.

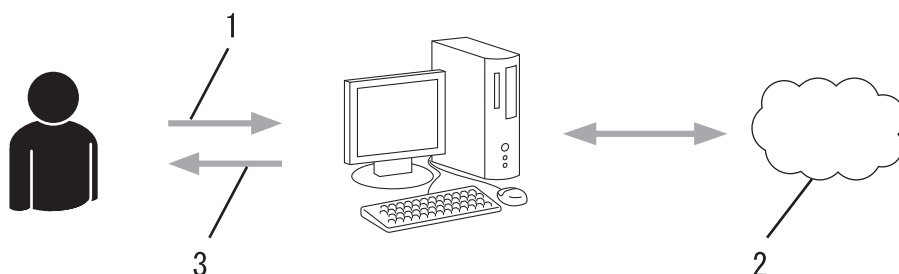

1. Accountinformatie invoeren
2. Brother Web Connect-programmapagina
3. Tijdelijk id verkrijgen

Stap 3: registreer uw accountinformatie bij uw apparaat zodat u toegang krijgt tot de service die u wilt gebruiken.

Voer het tijdelijke id in om de service op uw apparaat in te schakelen. Geef de accountnaam op zoals deze op het apparaat moet worden weergegeven en voer een pincode in als u er een wilt gebruiken.

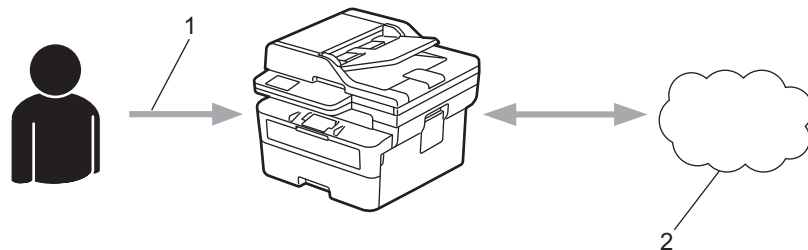

1. Tijdelijk id invoeren
2. Webservice

Uw Brother-apparaat kan nu gebruikmaken van de service.



Verwante informatie

- [Brother Web Connect instellen](#)

Een account voor elke onlineservice maken voordat u Brother Web Connect gebruikt

Gerelateerde modellen: DCP-L2660DW/DCP-L2665DW/MFC-L2860DWE/MFC-L2860DW/MFC-L2862DW/MFC-L2922DW

Een account bij de gewenste service is vereist voor toegang tot een onlineservice met Brother Web Connect. Als u nog geen account hebt, maakt u er een door op een computer naar de website van de desbetreffende service te gaan. Meld u na het maken van een account aan en gebruik de account eenmaal met een computer voordat u de functie Brother Web Connect gebruikt. Als u dit niet doet, krijgt u mogelijk geen toegang tot de service met Brother Web Connect.

Als u al een account hebt, hoeft u er niet nog een te maken.

Wanneer u een account hebt aangemaakt bij de onlineservice die u wilt gebruiken, vraagt u toegang aan tot Brother Web Connect.



Verwante informatie

- [Brother Web Connect instellen](#)

Toegang aanvragen voor Brother Web Connect

Gerelateerde modellen: DCP-L2660DW/DCP-L2665DW/MFC-L2860DWE/MFC-L2860DW/MFC-L2862DW/MFC-L2922DW

Om met Brother Web Connect toegang te kunnen krijgen tot online services, moet u eerst toegang tot Brother Web Connect aanvragen op een computer waarop de software van Brother is geïnstalleerd.

1. Open de website van het programma Brother Web Connect:

Optie	Beschrijving
Windows	Klik op  (Brother Utilities) en vervolgens op de vervolgkeuzelijst en selecteer uw modelnaam (indien nog niet geselecteerd). Klik in de linkernavigatiebalk op Doe meer en klik vervolgens op Brother Web Connect .  U kunt de website ook rechtstreeks openen: Type bwc.brother.com in de adresbalk van de webbrowser.
Mac	Type bwc.brother.com in de adresbalk van de webbrowser.

De pagina Brother Web Connect wordt weergegeven.

2. Selecteer de service die u wilt gebruiken.
3. Volg de aanwijzingen op het scherm en vraag toegang aan.

 Als u SharePoint Online gebruikt, volgt u de aanwijzingen op het scherm om een documentbibliotheek te maken.

Wanneer u klaar bent, wordt uw tijdelijke id weergegeven.

Blijf in contact met Brother Web Connect

Registratie voltooid.

Voer de volgende tijdelijke id in op het display van uw apparaat.

Tijdelijke id (11 tekens)

XXX XXXX XXXX

OPMERKING: De tijdelijke id blijft slechts 24 uur geldig.

4. Noteer uw tijdelijke id. U hebt deze nodig om accounts voor het apparaat te registreren. De tijdelijke id is 24 uur geldig.
5. Sluit de webbrowser.

Nu u een toegangs-id voor Brother Web Connect hebt, moet u deze op uw apparaat registreren en vervolgens vanaf uw apparaat naar de gewenste webservice gaan.



Verwante informatie

- [Brother Web Connect instellen](#)

Gerelateerde onderwerpen:

- [Een account op uw Brother-apparaat registreren voor Brother Web Connect](#)
-

Een account op uw Brother-apparaat registreren voor Brother Web Connect

Gerelateerde modellen: DCP-L2660DW/DCP-L2665DW/MFC-L2860DWE/MFC-L2860DW/MFC-L2862DW/MFC-L2922DW

Voer uw accountgegevens voor Brother Web Connect in en configureer uw apparaat zodat deze via Brother Web Connect toegang tot de gewenste service kan krijgen.

- U moet toegang aanvragen voor Brother Web Connect om een account op uw apparaat te kunnen registreren.
- Controleer voordat u een account registreert of de juiste datum en tijd zijn ingesteld op het apparaat.

1. Druk op ◀ of ▶ om de optie [Web] weer te geven.
2. Druk op [Web].



- Als op het LCD-scherm van het apparaat informatie over de internetverbinding wordt weergegeven, leest u de informatie en drukt u op [OK]. Als u deze informatie nogmaals wilt weergeven, drukt u op [Ja].
- Op het LCD-scherm worden af en toe updates of aankondigingen over Brother Web Connect-functies weergegeven. Lees de informatie en druk dan op [OK].

3. Als informatie over de licentieovereenkomst wordt weergegeven, maakt u een keuze en volgt u de aanwijzingen op het scherm.
4. Druk op ▲ of ▼ om de service weer te geven waarvoor u zich wilt registreren.
5. Druk op de naam van de service.
6. Druk op [OK] als informatie over Brother Web Connect wordt weergegeven.
7. Druk op [Registr./Verw.].
8. Druk op [Account registreren].

Het apparaat laat een bericht zien met het verzoek de tijdelijke id in te voeren die u hebt ontvangen toen u toegang tot Brother Web Connect aanvraag.

9. Druk op [OK].
10. Voer de tijdelijke id in via het LCD-scherm.
11. Druk op [OK].



Als de informatie die u invoert, niet overeenkomt met de tijdelijke id die u hebt ontvangen toen u toegang aanvraag, of als de tijdelijke id is verlopen, wordt er een foutmelding op het LCD-scherm weergegeven. Voer het tijdelijke id correct in of vraag opnieuw toegang aan voor een nieuw tijdelijk id.

Het apparaat laat een bericht zien met het verzoek om de naam van de account in te voeren zoals deze op het LCD-scherm moet worden weergegeven.

12. Druk op [OK].
13. Voer de naam in via het LCD-scherm.
14. Druk op [OK].
15. Voer een van de volgende handelingen uit:
 - Druk op [Ja] om een pincode voor de account in te stellen. (Een pincode beschermt de account tegen ongeoorloofde toegang.) Voer een viercijferig nummer in en druk vervolgens op [OK].
 - Druk op [Nee] als u geen pincode wilt instellen.
16. Wanneer de door u ingevoerde accountgegevens worden weergegeven, controleert u of deze correct zijn.

17. Druk op [Ja] om de door u ingevoerde gegevens te registreren.

18. Druk op [OK].

19. Druk op .

De registratie is voltooid en uw apparaat heeft nu toegang tot de service.



Verwante informatie

- [Brother Web Connect instellen](#)

Gerelateerde onderwerpen:

- [Tekst invoeren op uw apparaat](#)
 - [Toegang aanvragen voor Brother Web Connect](#)
-

Documenten scannen en uploaden met Brother Web Connect

Gerelateerde modellen: DCP-L2660DW/DCP-L2665DW/MFC-L2860DWE/MFC-L2860DW/MFC-L2862DW/MFC-L2922DW

Upload uw gescande foto's en documenten rechtstreeks naar een webservice zonder een computer te gebruiken.

Geüploade documenten worden opgeslagen in het album **From_BrotherDevice**.

Raadpleeg de website van de desbetreffende service voor informatie over beperkingen, zoals het formaat van documenten of het aantal documenten dat kan worden geüpload.

Als u wegens het inschakelen van de functie Beveiligd functieslot (beschikbaar voor bepaalde modellen) beperkt bent in het gebruik van Web Connect, kunt u de gescande gegevens niet uploaden.

1. [Plaats het document](#).
2. Druk op ◀ of ▶ om de optie [Web] weer te geven.
3. Druk op [Web].



- Als op het LCD-scherm van het apparaat informatie over de internetverbinding wordt weergegeven, leest u de informatie en drukt u op [OK]. Als u deze informatie nogmaals wilt weergeven, drukt u op [Ja].
- Op het LCD-scherm worden af en toe updates of aankondigingen over Brother Web Connect-functies weergegeven. Lees de informatie en druk dan op [OK].

4. Druk op ▲ of ▼ om de service weer te geven die de host is van de account waarnaar u wilt uploaden. Druk op de naam van de service.
5. Druk op ▲ of ▼ om uw accountnaam weer te geven en druk er dan op.
6. Volg de aanwijzingen op het scherm om deze bewerking te voltooien.



Verwante informatie

- [Brother Web Connect](#)

Documenten downloaden en afdrukken met Brother Web Connect

Gerelateerde modellen: DCP-L2660DW/DCP-L2665DW/MFC-L2860DWE/MFC-L2860DW/MFC-L2862DW/MFC-L2922DW

Documenten die naar uw account zijn geüpload, kunnen rechtstreeks naar het apparaat worden gedownload en worden afgedrukt. Documenten die andere gebruikers naar hun eigen accounts hebben geüpload om die te delen, kunnen ook naar uw apparaat worden gedownload en worden afgedrukt wanneer u gerechtigd bent om deze documenten weer te geven.

Als u wegens de ingeschakelde functie Beveiligd functieslot (beschikbaar voor bepaalde modellen) een beperkte gebruiker bent voor Brother Web Connect, kunt u de gegevens niet downloaden.

De paginabeperking van Beveiligd functieslot is ook van toepassing op afdruktaken die worden verzonden met Brother Web Connect.



Voor Hongkong, Taiwan en Korea:

Brother Web Connect ondersteunt alleen bestandsnamen in het Engels. Bestandsnamen in de lokale taal kunnen niet worden gedownload.



Verwante informatie

- [Brother Web Connect](#)
 - [Downloaden en afdrukken met webservices](#)

Downloaden en afdrucken met webservices

Gerelateerde modellen: DCP-L2660DW/DCP-L2665DW/MFC-L2860DWE/MFC-L2860DW/MFC-L2862DW/MFC-L2922DW

1. Druk op ◀ of ▶ om de optie [Web] weer te geven.
2. Druk op [Web].



- Als op het LCD-scherm van het apparaat informatie over de internetverbinding wordt weergegeven, leest u de informatie en drukt u op [OK]. Als u deze informatie nogmaals wilt weergegeven, drukt u op [Ja].
- Op het LCD-scherm worden af en toe updates of aankondigingen over Brother Web Connect-functies weergegeven. Lees de informatie en druk dan op [OK].

3. Druk op ▲ of ▼ om de service weer te geven die de host is van het document dat u wilt downloaden en afdrucken. Druk op de naam van de service.
4. Als u zich wilt aanmelden bij de service, drukt u op ▲ of ▼ om uw accountnaam weer te geven en drukt u erop. Als het scherm voor het invoeren van de pincode wordt weergegeven, voert u de viercijferige pincode in en drukt u op [OK].



Afhankelijk van de service moet u mogelijk de accountnaam in een lijst selecteren.

5. Druk op [Download: Print].
6. Druk op ▲ of ▼ om de gewenste map weer te geven en druk erop. Bij bepaalde services hoeven documenten niet in mappen te worden opgeslagen. Selecteer [Ongsrt. Best. Bek.] als u documenten wilt selecteren die niet in mappen zijn opgeslagen.
7. Druk op de miniatuur van het document dat u wilt afdrucken. Controleer het document op het LCD-scherm en druk vervolgens op [OK]. Selecteer nog meer documenten die u wilt afdrucken (maximaal 10 documenten).
8. Druk op [OK] wanneer u klaar bent.
9. Volg de aanwijzingen op het scherm om deze bewerking te voltooien.



Verwante informatie

- [Documenten downloaden en afdrucken met Brother Web Connect](#)

Gerelateerde onderwerpen:

- [Tekst invoeren op uw apparaat](#)

FaxForward naar Cloud of E-mail

Gerelateerde modellen: MFC-L2860DWE/MFC-L2860DW/MFC-L2862DW/MFC-L2922DW

- Gebruik de functie FaxDoorst. n. Cloud om uw inkomende faxen automatisch naar uw accounts door te sturen met de beschikbare onlineservices.

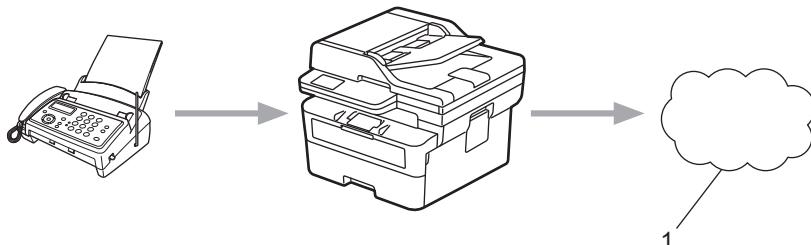

1. Web Service

- Gebruik de functie FaxDoorst. n. e-mail om uw inkomende faxen automatisch als e-mailbijlagen naar een inbox te sturen.

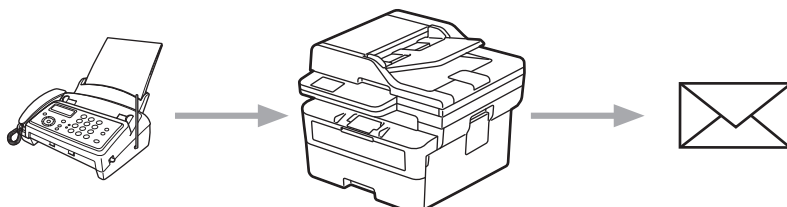

Verwante informatie

- [Brother Web Connect](#)
 - [Fax doorzenden gebruiken om faxberichten door te sturen naar de cloud of naar een e-mailadres](#)
 - [Stoppen met het gebruik van Fax doorzenden voor het doorsturen van faxberichten naar een e-mailadres of cloudlocatie](#)

Fax doorzenden gebruiken om faxberichten door te sturen naar de cloud of naar een e-mailadres

Gerelateerde modellen: MFC-L2860DWE/MFC-L2860DW/MFC-L2862DW/MFC-L2922DW

Schakel de functie Fax doorzenden in om binnenkomende faxen automatisch als e-mailbijlagen door te zenden naar een online service of een inbox.

- Als u wegens de functie Beveiligd functieslot (beschikbaar voor bepaalde modellen) beperkt bent in het gebruik van apps of het ontvangen van faxen, kunt u de binnenkomende faxen niet uploaden.
- Deze functie is alleen beschikbaar voor zwart-witfaxen.
- Als u de functie FaxForward naar Cloud inschakelt, kunt u de volgende opties niet gebruiken:
 - [Fax Doorzenden]
 - [Fax Opslaan]
 - [PC-Fax ontv.]
 - [Doorzenden naar netwerk]

1. Druk op ◀ of ▶ om de optie [Apps] weer te geven.
2. Druk op [Apps].



- Als op het LCD-scherm van het apparaat informatie over de internetverbinding wordt weergegeven, leest u de informatie en drukt u op [OK]. Als u deze informatie nogmaals wilt weergeven, drukt u op [Ja].
- Op het LCD-scherm worden af en toe updates of aankondigingen over Brother Web Connect-functies weergegeven. Lees de informatie en druk dan op [OK].

3. Selecteer [FaxForward naar Cloud/E-mail].



Als informatie over [FaxForward naar Cloud/E-mail] wordt weergegeven, leest u de informatie en drukt u vervolgens op [OK].

4. Druk op [Aan].
5. Druk op [Doorsturen naar cloud] of [Doorsturen naar E-mail].
 - Als u [Doorsturen naar cloud] hebt geselecteerd, selecteert u de online service die u wilt gebruiken om faxen te ontvangen en geeft u uw accountnaam op.
 - Als u [Doorsturen naar E-mail] hebt geselecteerd, geeft u het e-mailadres op dat u wilt gebruiken om faxen als e-mailbijlagen te ontvangen.
6. Volg de aanwijzingen op het scherm om deze bewerking te voltooien.



Verwante informatie

- [FaxForward naar Cloud of E-mail](#)

Stoppen met het gebruik van Fax doorzenden voor het doorsturen van faxberichten naar een e-mailadres of cloudlocatie

Gerelateerde modellen: MFC-L2860DWE/MFC-L2860DW/MFC-L2862DW/MFC-L2922DW

Schakel de functie Fax doorzenden uit als u niet langer wilt dat binnenkomende faxen automatisch als e-mailbijlagen naar een online service of inbox worden doorgezonden.

Als het geheugen van het apparaat nog ontvangen faxen bevat, kunt u de functie FaxForward niet uitschakelen.

1. Druk op ◀ of ▶ om de optie [Apps] weer te geven.
2. Druk op [Apps].



- Als op het LCD-scherm van het apparaat informatie over de internetverbinding wordt weergegeven, leest u de informatie en drukt u op [OK]. Als u deze informatie nogmaals wilt weergeven, drukt u op [Ja].
- Op het LCD-scherm worden af en toe updates of aankondigingen over Brother Web Connect-functies weergegeven. Lees de informatie en druk dan op [OK].

3. Selecteer [FaxForward naar Cloud/E-mail].



Als informatie over [FaxForward naar Cloud/E-mail] wordt weergegeven, leest u de informatie en drukt u vervolgens op [OK].

4. Druk op [Uit].
5. Druk op [OK].



Verwante informatie

- [FaxForward naar Cloud of E-mail](#)

AirPrint

- [Overzicht AirPrint](#)
- [Voordat u AirPrint gebruikt \(macOS\)](#)
- [Afdrukken met AirPrint](#)
- [Scannen met AirPrint \(macOS\)](#)
- [Een fax verzenden met AirPrint \(macOS\)](#)

Overzicht AirPrint

Gerelateerde modellen: DCP-L2620DW/DCP-L2622DW/DCP-L2627DW/DCP-L2627DWXL/DCP-L2627DWE/DCP-L2640DN/DCP-L2660DW/DCP-L2665DW/MFC-L2802DN/MFC-L2800DW/MFC-L2802DW/MFC-L2827DWXL/MFC-L2827DW/MFC-L2835DW/MFC-L2860DWE/MFC-L2860DW/MFC-L2862DW/MFC-L2922DW

AirPrint is een afdrukoplossing voor Apple-besturingssystemen waarmee u draadloos foto's, e-mailberichten, webpagina's en documenten kunt afdrukken vanaf een iPad, iPhone, iPod touch of Mac-computer zonder dat u daarvoor een driver hoeft te installeren.

(MFC-L2802DN/MFC-L2800DW/MFC-L2802DW/MFC-L2827DWXL/MFC-L2827DW/MFC-L2835DW/MFC-L2860DWE/MFC-L2860DW/MFC-L2862DW/MFC-L2922DW)

Bovendien kunt u met AirPrint rechtstreeks vanaf een Mac-computer faxen verzenden zonder ze eerst af te drukken en kunt u documenten naar uw Mac-computer scannen.

(DCP-L2620DW/DCP-L2622DW/DCP-L2627DW/DCP-L2627DWXL/DCP-L2627DWE/DCP-L2640DN/DCP-L2660DW/DCP-L2665DW)

Met AirPrint kunt u ook documenten scannen naar uw Mac-computer.

Ga naar de Apple-website voor meer informatie.

Apparatuur die is voorzien van de Apple-badge, is specifiek ontwikkeld voor gebruik met de technologie die op de badge is aangegeven en door de ontwikkelaar gecertificeerd omdat die voldoet aan de prestatiecriteria van Apple.



✓ **Verwante informatie**

- [AirPrint](#)

Gerelateerde onderwerpen:

- [Problemen met AirPrint](#)

Voordat u AirPrint gebruikt (macOS)

Gerelateerde modellen: DCP-L2620DW/DCP-L2622DW/DCP-L2627DW/DCP-L2627DWXL/DCP-L2627DWE/DCP-L2640DN/DCP-L2660DW/DCP-L2665DW/MFC-L2802DN/MFC-L2800DW/MFC-L2802DW/MFC-L2827DWXL/MFC-L2827DW/MFC-L2835DW/MFC-L2860DWE/MFC-L2860DW/MFC-L2862DW/MFC-L2922DW

Voeg het apparaat op uw Mac-computer aan de lijst met printers toe voordat u met macOS afdrukt.

1. Voer een van de volgende handelingen uit:
 - macOS v13
Selecteer **Systeeminstellingen** in het Apple-menu.
 - macOS v12 en macOS v11
Selecteer **Systeemvoorkeuren** in het Apple-menu.
2. Selecteer **Printers en scanners**.
3. Voer een van de volgende handelingen uit:
 - macOS v13
Klik op **Voeg printer, scanner of fax toe...**
 - macOS v12 en macOS v11
Klik op het pictogram + onder het printerpaneel aan de linkerkant.
Het scherm **Voeg printer toe** verschijnt.
4. Voer een van de volgende handelingen uit:
 - macOS v13 en macOS v12
Selecteer uw apparaat en selecteer vervolgens de naam van uw model in het snelmenu **Gebruik**.
 - macOS v11
Selecteer uw apparaat en selecteer vervolgens **AirPrint** in het snelmenu **Gebruik**.
5. Klik op **Voeg toe**.



Verwante informatie

- [AirPrint](#)



Afdrukken met AirPrint

- [Afdrukken van iPad, iPhone of iPod touch](#)
- [Afdrukken met AirPrint \(macOS\)](#)

Afdrukken van iPad, iPhone of iPod touch

Gerelateerde modellen: DCP-L2620DW/DCP-L2622DW/DCP-L2627DW/DCP-L2627DWXL/DCP-L2627DWE/DCP-L2640DN/DCP-L2660DW/DCP-L2665DW/MFC-L2802DN/MFC-L2800DW/MFC-L2802DW/MFC-L2827DWXL/MFC-L2827DW/MFC-L2835DW/MFC-L2860DWE/MFC-L2860DW/MFC-L2862DW/MFC-L2922DW

De afdrukprocedure kan per toepassing variëren. In onderstaand voorbeeld wordt Safari gebruikt.

1. Controleer of het apparaat is ingeschakeld.
2. Plaats het papier in de papierlade en pas de papierlade-instellingen op het apparaat aan.
3. Open vanuit Safari de pagina die u wilt afdrukken.
4. Tik op  of .
5. Tik op **Afdrukken**.
6. Controleer of uw apparaat is geselecteerd.
7. Als een ander apparaat (of geen apparaat) is geselecteerd, tikt u op **Printer**.
Een lijst met beschikbare machines verschijnt.
8. Tik op de naam van uw apparaat.
9. Selecteer de gewenste opties, zoals het aantal af te drukken pagina's of tweezijdig afdrukken (indien ondersteund door uw apparaat).
10. Tik op **Afdrukken**.



Verwante informatie

- [Afdrukken met AirPrint](#)

Afdrukken met AirPrint (macOS)

Gerelateerde modellen: DCP-L2620DW/DCP-L2622DW/DCP-L2627DW/DCP-L2627DWXL/DCP-L2627DWE/DCP-L2640DN/DCP-L2660DW/DCP-L2665DW/MFC-L2802DN/MFC-L2800DW/MFC-L2802DW/MFC-L2827DWXL/MFC-L2827DW/MFC-L2835DW/MFC-L2860DWE/MFC-L2860DW/MFC-L2862DW/MFC-L2922DW

De afdrukprocedure kan per toepassing variëren. In onderstaand voorbeeld wordt Safari gebruikt. Controleer of uw apparaat in de printerlijst op uw Mac-computer wordt vermeld voordat u de afdrukprocedure start.

1. Controleer of het apparaat is ingeschakeld.
2. Plaats het papier in de papierlade en pas de papierlade-instellingen op het apparaat aan.
3. Gebruik Safari op uw Mac-computer om de pagina te openen die u wilt afdrukken.
4. Klik op het **Archief**-menu en selecteer vervolgens **Druk af**.
5. Controleer of uw apparaat is geselecteerd. Als een ander apparaat (of geen apparaat) is geselecteerd, klikt u op het pop-upmenu **Printer** en selecteert u uw apparaat.
6. Geef de gewenste opties op, zoals het aantal af te drukken pagina's of tweezijdig afdrukken (indien ondersteund door uw apparaat).
7. Klik op **Druk af**.



Verwante informatie

- [Afdrukken met AirPrint](#)

Gerelateerde onderwerpen:

- [Voordat u AirPrint gebruikt \(macOS\)](#)

Scannen met AirPrint (macOS)

Gerelateerde modellen: DCP-L2620DW/DCP-L2622DW/DCP-L2627DW/DCP-L2627DWXL/DCP-L2627DWE/DCP-L2640DN/DCP-L2660DW/DCP-L2665DW/MFC-L2802DN/MFC-L2800DW/MFC-L2802DW/MFC-L2827DWXL/MFC-L2827DW/MFC-L2835DW/MFC-L2860DWE/MFC-L2860DW/MFC-L2862DW/MFC-L2922DW

Controleer of uw apparaat in de scannerlijst op uw Mac-computer wordt vermeld voordat u de scanprocedure start.

1. [Plaats het document.](#)
2. Voer een van de volgende handelingen uit:
 - macOS v13
Selecteer **Systeeminstellingen** in het Apple-menu.
 - macOS v12 en macOS v11
Selecteer **Systeemvoorkeuren** in het Apple-menu.
3. Selecteer **Printers en scanners**.
4. Selecteer uw apparaat in de scannerlijst.
5. Voer een van de volgende handelingen uit:
 - macOS v13
Klik op de knop **Open scanner....**
 - macOS v12 en macOS v11
Klik op het tabblad **Scan** en klik vervolgens op de knop **Open scanner....**Het scannervenster verschijnt.
6. Als u het document in de ADF (automatische documentinvoer) plaatst, vinkt u het selectievakje **Gebruik documentlade** aan en bepaalt u het formaat van uw document in het snelmenu voor het instellen van de scangrootte.
7. Selecteer de bestemmingsmap of bestemmingstoepassing in het snelmenu voor het instellen van de bestemming.
8. Klik op **Toon details** om indien nodig de scaninstellingen te wijzigen.
U kunt de afbeelding handmatig bijsnijden door de muisaanwijzer over het gedeelte dat u wilt scannen te slepen wanneer u vanaf de glasplaat scant.
9. Klik op **Scan**.



Verwante informatie

- [AirPrint](#)

Gerelateerde onderwerpen:

- [Voordat u AirPrint gebruikt \(macOS\)](#)

Een fax verzenden met AirPrint (macOS)

Gerelateerde modellen: MFC-L2802DN/MFC-L2800DW/MFC-L2802DW/MFC-L2827DWXL/MFC-L2827DW/MFC-L2835DW/MFC-L2860DWE/MFC-L2860DW/MFC-L2862DW/MFC-L2922DW

Controleer of uw apparaat in de printerlijst op uw Mac-computer wordt vermeld. Apple TextEdit wordt in onderstaand voorbeeld gebruikt.



AirPrint ondersteunt alleen faxdocumenten in zwart-wit.

1. Controleer of het apparaat is ingeschakeld.
2. Open op uw Mac-computer het bestand dat u als fax wilt verzenden.
3. Klik op het **Archief**-menu en selecteer vervolgens **Druk af**.
4. Klik op het snelmenu **Printer** en selecteer vervolgens uw model met - **Fax** in de naam.
5. Voer de gegevens van geadresseerde van de fax in.
6. Klik op **Fax**.



Verwante informatie

- [AirPrint](#)

Gerelateerde onderwerpen:

- [PC-FAX voor Mac](#)
- [Voordat u AirPrint gebruikt \(macOS\)](#)

Mopria™ Print Service en Mopria™ Scan

Gerelateerde modellen: DCP-L2620DW/DCP-L2622DW/DCP-L2627DW/DCP-L2627DWXL/DCP-L2627DWE/DCP-L2640DN/DCP-L2660DW/DCP-L2665DW/MFC-L2802DN/MFC-L2800DW/MFC-L2802DW/MFC-L2827DWXL/MFC-L2827DW/MFC-L2835DW/MFC-L2860DWE/MFC-L2860DW/MFC-L2862DW/MFC-L2922DW

Mopria™ Print Service is een afdrukfunctie en Mopria™ is een scanfunctie op mobiele apparaten met Android™ die is ontwikkeld door de Mopria™ Alliance. Met deze service kunt u verbinding maken met hetzelfde netwerk als waarop uw apparaat is aangesloten en afdrukken en scannen zonder verdere configuratietaken te hoeven uitvoeren.

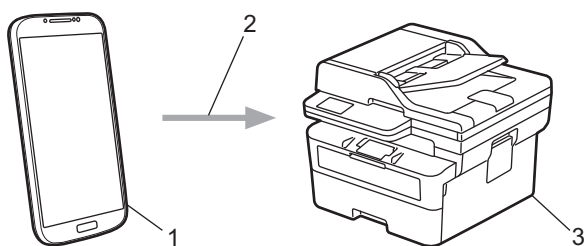

1. Mobiele Android™-apparaten
2. Wi-Fi®-verbinding
3. Uw apparaat

U moet de Mopria™ Print Service of Mopria™ Scan downloaden via Google Play™ en op uw Android™-apparaat installeren. Voordat u deze Mopria™-functies gebruikt, moet u deze eerst inschakelen op uw mobiele apparaat.



Verwante informatie

- [Mobiël/Web Connect](#)

Brother Mobile Connect

Gerelateerde modellen: DCP-L2620DW/DCP-L2622DW/DCP-L2627DW/DCP-L2627DWXL/DCP-L2627DWE/DCP-L2640DN/DCP-L2660DW/DCP-L2665DW/MFC-L2802DN/MFC-L2800DW/MFC-L2802DW/MFC-L2827DWXL/MFC-L2827DW/MFC-L2835DW/MFC-L2860DWE/MFC-L2860DW/MFC-L2862DW/MFC-L2922DW

Gebruik Brother Mobile Connect om af te drukken en te scannen vanaf een mobiel apparaat.

- Voor Android™-apparaten:
Met Brother Mobile Connect kunt u de functies van het Brother-apparaat rechtstreeks gebruiken vanaf uw Android™-apparaat.
Download en installeer Brother Mobile Connect via Google Play™.
- Voor alle iOS- of iPadOS-apparaten, waaronder iPhone, iPad en iPod touch:
Met Brother Mobile Connect kunt u de functies van het Brother-apparaat rechtstreeks gebruiken vanaf uw iOS- of iPadOS-apparaat.
Download en installeer Brother Mobile Connect via de App Store.



Verwante informatie

- [Mobiël/Web Connect](#)

Gerelateerde onderwerpen:

- [Brother iPrint&Scan openen \(Windows/Mac\)](#)

Problemen oplossen

Gebruik dit hoofdstuk om typische problemen op te lossen die u bij gebruik van uw apparaat kunt tegenkomen. U kunt de meeste problemen zelf oplossen.

BELANGRIJK

Voor technisch hulp neemt u contact op met de klantenservice van Brother of met uw lokale Brother-reseller. (MFC-L2802DN/MFC-L2800DW/MFC-L2802DW/MFC-L2827DWXL/MFC-L2827DW/MFC-L2835DW)

Om te voorkomen dat u de ontvangen faxgegevens in het geheugen van het apparaat verliest, brengt u de gegevens over naar een ander faxapparaat of naar uw computer voordat u het apparaat uitschakelt.



Ga voor aanvullende informatie naar support.brother.com.

Controleer eerst de volgende punten:

- Het netsnoer van het apparaat is correct aangesloten en het apparaat is ingeschakeld. >> *Installatiehandleiding*
- Alle beschermingsmateriaal werd verwijderd. >> *Installatiehandleiding*
- Het papier zit correct in de papierlade.
- De interfacekabels zijn goed aangesloten op het apparaat en de computer, of de draadloze verbinding is zowel op het apparaat als uw computer ingesteld.
- Onderhouds- en foutmeldingen

Als uw probleem na het controleren van de punten niet is opgelost, bepaalt u de aard van het probleem en vervolgens >> *Verwante informatie*



Verwante informatie

- Fout- en onderhoudsmeldingen
- Foutmeldingen bij het gebruik van de functie Brother Web Connect
- Vastgelopen documenten
- Vastgelopen papier
- Afdrukproblemen
- De afdrukkwaliteit verbeteren
- Telefoon- en faxproblemen
- Netwerkproblemen
- Problemen met AirPrint
- Overige problemen
- De gegevens van het apparaat controleren
- De firmware van uw apparaat bijwerken
- Uw apparaat resetten

Fout- en onderhoudsmeldingen

Zoals bij alle geavanceerde kantoorproducten, kunnen fouten voorvallen en moeten verbruiksartikelen mogelijk worden vervangen. Als dit gebeurt, identificeert uw apparaat de fout of het vereiste routineonderhoud en toont hij het geschikte bericht. De meest voorkomende meldingen met betrekking tot fouten en onderhoud staan in de tabel.

Volg de instructies in de kolom **Actie** om de fout op te lossen en het bericht te verwijderen.

De meeste meldingen over fouten en algemene onderhoudswerkzaamheden kunt u zelf afhandelen. Ga voor meer tips naar support.brother.com/faqs.

>> [DCP-L2600D/DCP-L2620DW/DCP-L2622DW/DCP-L2627DW/DCP-L2627DWXL/DCP-L2627DWE/DCP-L2640DN/MFC-L2802DN/MFC-L2800DW/MFC-L2802DW/MFC-L2827DWXL/MFC-L2827DW/MFC-L2835DW](#)



>> [DCP-L2660DW/DCP-L2665DW/MFC-L2860DWE/MFC-L2860DW/MFC-L2862DW/MFC-L2922DW](#)

DCP-L2600D/DCP-L2620DW/DCP-L2622DW/DCP-L2627DW/DCP-L2627DWXL/ DCP-L2627DWE/DCP-L2640DN/MFC-L2802DN/MFC-L2800DW/MFC-L2802DW/ MFC-L2827DWXL/MFC-L2827DW/MFC-L2835DW

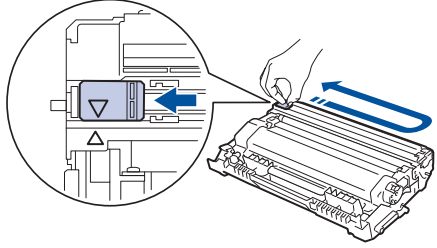
Foutmelding	Oorzaak	Actie
2-zijdig uitg.	De achterklep van het apparaat is niet volledig gesloten.	Sluit het achterdeksel van het apparaat tot het vergrendeld is.
	De dubbelzijdige lade is niet correct geïnstalleerd.	Installeer de dubbelzijdige lade stevig in het apparaat.
Afgebroken	De andere partij of het faxapparaat van de andere partij heeft de oproep afgebroken.	Probeer de fax opnieuw te verzenden of te ontvangen. Als oproepen geregeld worden onderbroken en u een VoIP-systeem (Voice over IP) gebruikt, kunt u proberen de compatibiliteit te wijzigen naar Basis (voor VoIP).
Afkoelen	De temperatuur in het apparaat is te hoog. Het apparaat onderbreekt de huidige afdruktaak en gaat naar de afkoelingsstand. Terwijl het apparaat afkoelt, draait de koelventilator en staat Afkoelen op het LCD-scherm.	Wacht tot het apparaat volledig is afgekoeld. Zorg dat de ventilatieopeningen van het apparaat niet worden geblokkeerd. Zodra het apparaat is afgekoeld, wordt de afdruktaak hervat. Als de ventilator niet draait, koppelt u het apparaat enkele minuten los van de stroom en sluit u deze vervolgens opnieuw aan.
Cartridgefout Plaats de zwart (BK) tonercartridge weer.	De tonercartridge is niet juist geïnstalleerd.	Haal de module met de drumeenheid en tonercartridge uit het apparaat, verwijder de tonercartridge en plaats deze opnieuw in de drumeenheid. Plaats de module met de drumeenheid en tonercartridge terug in het apparaat. Als u het probleem niet kunt verhelpen, neemt u contact op met de klantenservice van Brother of met uw lokale Brother-reseller.
Communicatiefout	Een slechte telefoonverbinding heeft een communicatiefout veroorzaakt.	Verzend de fax opnieuw of sluit het apparaat op een andere telefoonlijn aan. Als het probleem nog niet is verholpen, neemt u contact op met

Foutmelding	Oorzaak	Actie
		het telefoonbedrijf en vraagt u of ze de telefoonlijn willen controleren.
Documentstor.	Het document is niet goed geplaatst of ingevoerd, of het document dat via de ADF is gescand, is te lang.	Verwijder het vastgelopen papier uit de ADF (automatische documentinvoer). Verwijder alle vuil of stukjes papier van het papierpad van de ADF. Druk op Stop/Exit (Stop/Eindigen) .
Drum ! Verschuif het groene lipje op de drum.	De primaire corona op de drumeenheid moet worden schoongemaakt.	Maak de primaire corona van de drumeenheid schoon. 
	De drumeenheid of de module met de tonercartridge is niet correct geïnstalleerd.	Plaats de tonercartridge in de drumeenheid. Plaats vervolgens de module met de drumeenheid en tonercartridge opnieuw in het apparaat.
Drum bijna op	De drumeenheid is aan het einde van zijn gebruiksduur.	Schaf een nieuwe drumeenheid aan voordat het bericht <code>Drum vervangen</code> wordt weergegeven.
Drum vervangen	De drumeenheid moet worden vervangen.	Vervang de drumeenheid. »» <i>Verwante informatie: De drumeenheid vervangen</i>
	Als dit bericht ook wordt weergegeven nadat u de drumeenheid hebt vervangen door een nieuwe, dan hebt u de drumteller niet gereset.	Reset de drumteller. »» <i>Verwante informatie: De drumteller resetten</i>
Formaatfout DX	Het papierformaat dat opgegeven is in de printerdriver en de instelling voor het papierformaat in het apparaat zijn niet geschikt voor automatisch tweezijdig afdrukken.	Druk op Stop/Exit (Stop/Eindigen) . Kies een papierformaat dat geschikt is voor tweezijdig afdrukken. Het papierformaat dat geschikt is voor automatisch tweezijdig afdrukken is A4.
	Het papier in de lade heeft niet het juiste formaat en is niet geschikt voor automatisch tweezijdig afdrukken.	Plaats papier met het juiste formaat in de lade en pas het papierformaat voor de lade aan. Het papierformaat dat geschikt is voor automatisch tweezijdig afdrukken is A4.
Geen antw/Bezet	Het gebelde nummer antwoordt niet of is bezet.	Controleer het nummer en probeer opnieuw.
Geen Beller ID	Er is geen overzicht van inkomende oproepen beschikbaar. Er zijn geen oproepen binnengekomen of u bent niet geabonneerd op de nummerweergavedienst van uw telefoonbedrijf.	Neem contact op met uw telefoonbedrijf als u nummerweergave (Beller ID) wilt gebruiken.

Foutmelding	Oorzaak	Actie
Geen papier L1	Het apparaat heeft geen papier meer of het papier is niet correct in de papierlade geplaatst.	<ul style="list-style-type: none"> • Vul de papierladen bij met papier. Zorg ervoor dat de papiergeleiders op het correcte formaat ingesteld zijn. • Als er papier aanwezig is in de lade, verwijdert u het en plaatst u het vervolgens terug. Zorg ervoor dat de papiergeleiders op het correcte formaat ingesteld zijn. • Plaats nooit te veel papier in de papierlade.
Geen toner	De tonercartridge of de module met de tonercartridge en drumeenheid is niet correct geïnstalleerd.	<p>Verwijder de module met de tonercartridge en drumeenheid. Verwijder de tonercartridge uit de drumeenheid en plaats de tonercartridge terug in de drumeenheid. Plaats de module met de tonercartridge en drumeenheid terug in het apparaat. Als het probleem zich blijft voordoen, vervangt u de tonercartridge door een nieuwe.</p> <p>➤➤ <i>Verwante informatie: De tonercartridge vervangen</i></p>
Geheugen vol	Het geheugen van het apparaat is vol.	<p>Als er een fax wordt verzonden of een kopieertaak bezig is</p> <p>Voer een van de volgende handelingen uit:</p> <ul style="list-style-type: none"> • Druk op Start om de gescande pagina's te verzenden of te kopiëren. • Druk op Stop/Exit (Stop/Eindigen) en wacht tot andere taken zijn voltooid en probeer het vervolgens opnieuw. • Druk de faxen in het geheugen af. • Wis de gegevens in het geheugen. Om extra geheugen vrij te maken, kunt u de functie Ontvangst uit het geheugen uitschakelen. <p>Als er afgedrukt wordt</p> <p>Voer een van de volgende handelingen uit:</p> <ul style="list-style-type: none"> • Verlaag de resolutie. • Wis faxen uit het geheugen.
Handinvoer	Handmatig was geselecteerd als papierbron in de printerdriver, maar er is geen papier aanwezig in de sleuf voor handmatige invoer.	Plaats papier in de sleuf voor handmatige invoer.
Kan niet afdrukken ##	Het apparaat heeft een mechanisch probleem.	<ul style="list-style-type: none"> • (MFC-L2802DN/MFC-L2800DW/ MFC-L2802DW/ MFC-L2827DWXL/ MFC-L2827DW/MFC-L2835DW) <p>Om te voorkomen dat u de ontvangen faxgegevens in het geheugen van het apparaat verliest, brengt u de gegevens over naar een ander faxapparaat</p>



Foutmelding	Oorzaak	Actie
		<p>of naar uw computer voordat u het apparaat uitschakelt.</p> <ul style="list-style-type: none"> Houd  ingedrukt om het apparaat uit te schakelen, wacht enkele minuten en schakel hem weer in. Als u het probleem niet kunt verhelpen, neemt u contact op met de klantenservice van Brother of met uw lokale Brother-reseller.
Kan niet detect.	Uw apparaat kan de drumeenheid niet detecteren.	<p>Verwijder de module met de tonercartridge en drumeenheid.</p> <p>Verwijder de tonercartridge uit de drumeenheid en plaats de tonercartridge terug in de drumeenheid. Plaats de module met de tonercartridge en drumeenheid terug in het apparaat.</p>
	Uw apparaat kan de tonercartridge niet detecteren.	
Kan niet scannen ##	Het apparaat heeft een mechanisch probleem.	<ul style="list-style-type: none"> (MFC-L2802DN/MFC-L2800DW/ MFC-L2802DW/ MFC-L2827DWXL/ MFC-L2827DW/MFC-L2835DW) <p>Om te voorkomen dat u de ontvangen faxgegevens in het geheugen van het apparaat verliest, brengt u de gegevens over naar een ander faxapparaat of naar uw computer voordat u het apparaat uitschakelt.</p> <ul style="list-style-type: none"> Verwijder het document. <p>Houd  ingedrukt om het apparaat uit te schakelen en schakel deze vervolgens opnieuw in.</p> <ul style="list-style-type: none"> Als u het probleem niet kunt verhelpen, neemt u contact op met de klantenservice van Brother of met uw lokale Brother-reseller.
Klep is open	Het frontdeksel is niet volledig gesloten.	Open en sluit het frontdeksel van het apparaat goed.
	De fuserklep is niet volledig gesloten of er is papier vastgelopen in de achterzijde van het apparaat toen u deze inschakelde.	Sluit de fuserklep die zich binnenin de achterklep van het apparaat bevindt.
	Het ADF-deksel is niet volledig gesloten.	<p>Sluit het ADF-deksel.</p> <p>Houd  ingedrukt om het apparaat uit te schakelen, wacht enkele minuten en schakel hem weer in.</p> <p>Als u het probleem niet kunt verhelpen, neemt u contact op met de klantenservice van Brother of met uw lokale Brother-reseller.</p>
Ongeldig formaat	Het papier in de lade heeft niet het juiste formaat.	Plaats papier met het juiste formaat in de lade en pas het papierformaat aan de lade aan.

Foutmelding	Oorzaak	Actie
Onjuiste toner	De geïnstalleerde tonercartridge is niet de juiste voor uw apparaat.	Verwijder de tonercartridge uit de drumeenheid en plaats een tonercartridge met de juiste productcode. >> Verwante informatie: De tonercartridge vervangen
Strijdige media	Het mediatype dat opgegeven is in de printerdriver is niet gelijk aan het papierstype dat opgegeven is in het machinemenu.	Plaats het correcte papier in de lade die aangegeven wordt op het LCD-scherm, of selecteer het correcte mediatype bij de instelling Papiertype op het apparaat.
Toner is op	De tonercartridge is aan het einde van zijn gebruiksduur. Het apparaat stopt alle afdruktaken.	Vervang de tonercartridge door een nieuwe.
Toner vervangen	De tonercartridge is aan het einde van zijn gebruiksduur. Het apparaat stopt alle afdruktaken. Zolang het geheugen beschikbaar is, worden faxen in het geheugen bewaard.	Vervang de tonercartridge door een nieuwe. >> Verwante informatie: De tonercartridge vervangen
Vast 2-zijdig	Er is papier vastgelopen in de dubbelzijdige papierlade.	Trek de papierlade en de dubbelzijdige lade volledig naar buiten, open het achterdeksel en verwijder al het vastgelopen papier. Sluit het achterdeksel en plaats de papierlade en de dubbelzijdige lade correct terug in het apparaat.
Vast achter	Het papier is vastgelopen aan de achterkant van het apparaat.	Open het fuserdeksel en verwijder al het vastgelopen papier. Sluit het fuserdeksel. Als de foutmelding niet verdwijnt, drukt u op Start .
Vast in ladel	Het papier is vastgelopen in de aangegeven papierlade.	Trek de papierlade volledig naar buiten en verwijder voorzichtig al het vastgelopen papier. Druk de papierlade stevig terug in het apparaat.
Vast intern	Het papier is vastgelopen in het apparaat.	Open het frontdeksel en verwijder de module met de tonercartridge en drumeenheid. Verwijder al het vastgelopen papier. Sluit het frontdeksel. Als de foutmelding niet verdwijnt, drukt u op Start .
Vervang toner	Als dit bericht weergegeven wordt op het LCD-scherm, kunt u nog steeds afdrukken. De tonercartridge is bijna aan het einde van zijn gebruiksduur.	Bestel nu een nieuwe tonercartridge zodat u over een vervangende tonercartridge beschikt wanneer de LCD Toner vervangen weergeeft.
Zelfdiagnose/Zet de machine uit en weer aan. Laat de machine 15 minuten staan.	De fuseereenheid werkt niet goed. De fuseereenheid is te heet.	<ul style="list-style-type: none"> (MFC-L2802DN/MFC-L2800DW/ MFC-L2802DW/ MFC-L2827DWXL/ MFC-L2827DW/MFC-L2835DW) Om te voorkomen dat u de ontvangen faxgegevens in het geheugen van het apparaat verliest, brengt u de gegevens over naar een ander faxapparaat of naar uw computer voordat u het apparaat uitschakelt.



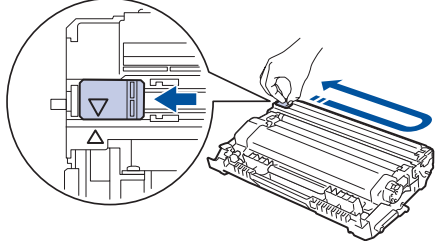

Foutmelding	Oorzaak	Actie
		<ul style="list-style-type: none"> Houd  ingedrukt om het apparaat uit te schakelen, wacht enkele seconden en schakel hem weer in. Laat het apparaat gedurende 15 minuten inactief maar ingeschakeld.



**DCP-L2660DW/DCP-L2665DW/MFC-L2860DWE/MFC-L2860DW/MFC-L2862DW/
MFC-L2922DW**

Foutmelding	Oorzaak	Wat te doen
2-zijd. vastgel.	Er is papier vastgelopen in de dubbelzijdige papierlade.	Trek de papierlade en de dubbelzijdige lade volledig naar buiten, open het achterdeksel en verwijder al het vastgelopen papier. Sluit het achterdeksel en plaats de papierlade en de dubbelzijdige lade correct terug in het apparaat.
2-zijdig uitgeschakeld	De achterklep van het apparaat is niet volledig gesloten.	Sluit het achterdeksel van het apparaat tot het vergrendeld is.
	De dubbelzijdige lade is niet correct geïnstalleerd.	Installeer de dubbelzijdige lade stevig in het apparaat.
Afdrukgegevens vol	Het geheugen van het apparaat is vol.	Druk op  en verwijder de eerder opgeslagen beveiligde afdrukgegevens.
Afgebroken	De andere partij of het faxapparaat van de andere partij heeft de oproep afgebroken.	Probeer de fax opnieuw te verzenden of te ontvangen. Als oproepen geregeld worden onderbroken en u een VoIP-systeem (Voice over IP) gebruikt, kunt u proberen de compatibiliteit te wijzigen naar Basis (voor VoIP).
Afkoelen	De temperatuur in het apparaat is te hoog. Het apparaat onderbreekt de huidige afdruktaak en schakelt over naar de afkoelingsstand. Tijdens het afkoelen hoort u de koelventilator draaien terwijl Afkoelen wordt weergegeven op de LCD.	Wacht tot het apparaat volledig is afgekoeld. Zorg dat de ventilatieopeningen van het apparaat niet worden geblokkeerd. Zodra het apparaat is afgekoeld, wordt de afdruktaak hervat. Als de ventilator niet draait, koppelt u het apparaat enkele minuten los van de stroom en sluit u deze vervolgens opnieuw aan.
Cartridgefout Plaats tonercartridge terug.	De tonercartridge is niet juist geïnstalleerd.	Haal de module met de drumeenheid en tonercartridge uit het apparaat, verwijder de tonercartridge en plaats deze opnieuw in de drumeenheid. Plaats de module met de drumeenheid en tonercartridge terug in het apparaat. Als u het probleem niet kunt verhelpen, neemt u contact op met de klantenservice van Brother of met uw lokale Brother-reseller.
Communicatiefout	Een slechte telefoonverbinding heeft een communicatiefout veroorzaakt.	Verzend de fax opnieuw of sluit het apparaat op een andere telefoonlijn aan. Als het probleem nog niet is

Foutmelding	Oorzaak	Wat te doen
		verholpen, neemt u contact op met het telefoonbedrijf en vraagt u of ze de telefoonlijn willen controleren.
Document vast	Het document is niet goed geplaatst of ingevoerd, of het document dat via de ADF is gescand, is te lang.	Verwijder het vastgelopen papier uit de ADF (automatische documentinvoer). Verwijder alle vuil of stukjes papier van het papierpad van de ADF. Druk op  .
Drum bijna op	De drumeenheid is aan het einde van zijn gebruiksduur.	Schaf een nieuwe drumeenheid aan voordat het bericht <code>Drum vervangen</code> wordt weergegeven.
Drum vervangen	De drumeenheid moet worden vervangen.	Vervang de drumeenheid. »» <i>Verwante informatie: De drumeenheid vervangen</i>
	Als dit bericht ook wordt weergegeven nadat u de drumeenheid hebt vervangen door een nieuwe, dan hebt u de drumteller niet gereset.	Reset de drumteller. »» <i>Verwante informatie: De drumteller resetten</i>
Drumeenheid !	De primaire corona op de drumeenheid moet worden schoongemaakt.	Maak de primaire corona van de drumeenheid schoon. 
	De drumeenheid of de module met de tonercartridge is niet correct geïnstalleerd.	Plaats de tonercartridge in de drumeenheid. Plaats vervolgens de module met de drumeenheid en tonercartridge opnieuw in het apparaat.
Formaatfout	De door u geselecteerde papierlade ondersteunt het in de printerdriver opgegeven papierformaat niet.	Wijzig de instelling in de printerdriver of de instelling van de lade van het apparaat zodat het in de printerdriver geselecteerde papierformaat overeenstemt met het in de geselecteerde lade geplaatste papierformaat.
Formaatfout tweezijdig	Het papierformaat dat opgegeven is in de printerdriver en de instelling voor het papierformaat in het apparaat zijn niet geschikt voor automatisch tweezijdig afdrukken.	Druk op  . Kies een papierformaat dat geschikt is voor tweezijdig afdrukken. Het papierformaat dat geschikt is voor automatisch tweezijdig afdrukken is A4.
	Het papier in de lade heeft niet het juiste formaat en is niet geschikt voor automatisch tweezijdig afdrukken.	Plaats papier met het juiste formaat in de lade en pas het papierformaat voor de lade aan. Het papierformaat dat geschikt is voor automatisch tweezijdig afdrukken is A4.

Foutmelding	Oorzaak	Wat te doen
Geen antw/Bezet	Het gebelde nummer antwoordt niet of is bezet.	Controleer het nummer en probeer opnieuw.
Geen Beller ID	Er is geen overzicht van inkomende oproepen beschikbaar. Er zijn geen oproepen binnengekomen of u bent niet geabonneerd op de nummerweergavedienst van uw telefoonbedrijf.	Neem contact op met uw telefoonbedrijf als u nummerweergave (Beller ID) wilt gebruiken.
Geen papier Ladel	Het apparaat heeft geen papier meer of het papier is niet correct in de papierlade geplaatst.	<ul style="list-style-type: none"> • Vul de papierladen bij met papier. Zorg ervoor dat de papiergeleiders op het correcte formaat ingesteld zijn. • Als er papier aanwezig is in de lade, verwijdert u het en plaatst u het vervolgens terug. Zorg ervoor dat de papiergeleiders op het correcte formaat ingesteld zijn. • Plaats nooit te veel papier in de papierlade.
Geen toner	De tonercartridge of de module met de tonercartridge en drumeenheid is niet correct geïnstalleerd.	<p>Verwijder de module met de tonercartridge en drumeenheid. Verwijder de tonercartridge uit de drumeenheid en plaats de tonercartridge terug in de drumeenheid. Plaats de module met de tonercartridge en drumeenheid terug in het apparaat. Als het probleem zich blijft voordoen, vervangt u de tonercartridge door een nieuwe.</p> <p>➤➤ <i>Verwante informatie: De tonercartridge vervangen</i></p>
Geheugen vol	Het geheugen van het apparaat is vol.	<p>Als er een fax wordt verzonden of een kopieertaak bezig is</p> <p>Voer een van de volgende handelingen uit:</p> <ul style="list-style-type: none"> • Druk op  of Stoppen en wacht tot andere taken voltooid zijn en probeer het vervolgens opnieuw. • Druk op Nu verzenden om de dusver gescande pagina's te verzenden. • Wis de gegevens in het geheugen. Om meer geheugen vrij te maken, kunt u de functie Ontvangst uit het geheugen uitschakelen. • Druk de faxen in het geheugen af. <p>Als er afgedrukt wordt</p> <p>Voer een van de volgende handelingen uit:</p> <ul style="list-style-type: none"> • Verlaag de resolutie. • Wis faxen uit het geheugen.
Handinvoer	Handmatig was geselecteerd als papierbron in de printerdriver, maar er is geen papier aanwezig in de sleuf voor handmatige invoer.	Plaats papier in de sleuf voor handmatige invoer.

Foutmelding	Oorzaak	Wat te doen
Initial. aanraakscherm mislukt	Er werd op het touchscreen gedrukt vooraleer het initialiseren ervan voltooid was.	Zorg ervoor dat er niets het touchscreen aanraakt of ertegen steunt.
	Mogelijk is er vuil aanwezig tussen de onderste rand van het touchscreen en het kader eromheen.	Steek een stuk hard papier tussen de onderste rand van het touchscreen en het kader eromheen en schuif het heen en weer om het vuil te verwijderen.
Kan niet afdrukken ##	Het apparaat heeft een mechanisch probleem.	<ul style="list-style-type: none"> Houd  ingedrukt om het apparaat uit te schakelen, wacht enkele minuten en schakel hem weer in. Als u het probleem niet kunt verhelpen, neemt u contact op met de klantenservice van Brother of met uw lokale Brother-reseller.
Kan niet detect.	Uw apparaat kan de drumeenheid niet detecteren.	Verwijder de module met de tonercartridge en drumeenheid. Verwijder de tonercartridge uit de drumeenheid en plaats de tonercartridge terug in de drumeenheid. Plaats de module met de tonercartridge en drumeenheid terug in het apparaat.
	Uw apparaat kan de tonercartridge niet detecteren.	
Kan niet scannen	Het document is te lang voor tweezijdig scannen.	Druk op  . Gebruik papier dat geschikt is voor tweezijdig scannen.
Kan niet scannen ##	Het apparaat heeft een mechanisch probleem.	<ul style="list-style-type: none"> Houd  ingedrukt om het apparaat uit te schakelen en schakel deze vervolgens opnieuw in. Als u het probleem niet kunt verhelpen, neemt u contact op met de klantenservice van Brother of met uw lokale Brother-reseller.
Klep is open	Het frontdeksel is niet volledig gesloten.	Open en sluit het frontdeksel van het apparaat goed.
	De fuserklep is niet volledig gesloten of er is papier vastgelopen in de achterzijde van het apparaat toen u deze inschakelde.	Sluit de fuserklep die zich binnenin de achterklep van het apparaat bevindt.
	Het ADF-deksel is niet volledig gesloten.	Sluit het ADF-deksel. Houd  ingedrukt om het apparaat uit te schakelen, wacht enkele minuten en schakel hem weer in. Als u het probleem niet kunt verhelpen, neemt u contact op met de klantenservice van Brother of met uw lokale Brother-reseller.
Limiet overschreden	De afdrukbeperking die in Secure Function Lock 3.0 werd ingesteld, is bereikt.	Neem contact op met uw beheerder om uw instellingen voor Secure Function Lock te controleren.
Ongeldig formaat	Het papier in de lade heeft niet het juiste formaat.	Plaats papier met het juiste formaat in de lade en pas het papierformaat aan de lade aan.

Foutmelding	Oorzaak	Wat te doen
Onjuiste tonercartridge	De geïnstalleerde tonercartridge is niet de juiste voor uw apparaat.	Verwijder de tonercartridge uit de drumeenheid en plaats een tonercartridge met de juiste productcode. >> Verwante informatie: De tonercartridge vervangen
Onvoldoende faxgeh.	Het faxgeheugen van het apparaat is vol.	Als u de functie Faxvoorbeeld gebruikt, verwijdert u ongewenste ontvangen faxgegevens. Om faxgegevens af te drukken, drukt u op  Instell. > Alle instell. > Fax > Fax afdrukken.
Strijdig mediatype	Het mediatype dat opgegeven is in de printerdriver is niet gelijk aan het papierstype dat opgegeven is in het machinemenu.	Plaats het correcte papier in de lade die aangegeven wordt op het LCD-scherm, of selecteer het correcte mediatype bij de instelling Papiertype op het apparaat.
ToegangGeweigerd	De functie die u wilt gebruiken is beperkt door Secure Function Lock 3.0.	Neem contact op met uw beheerder om uw Beveiligd functieslot-instellingen te controleren.
Toner is op	De tonercartridge is aan het einde van zijn gebruiksduur.	Vervang de tonercartridge door een nieuwe.
Toner vervangen	De tonercartridge is aan het einde van zijn gebruiksduur. Het apparaat stopt alle afdruktaken. Zolang het geheugen beschikbaar is, worden faxen in het geheugen bewaard.	Vervang de tonercartridge door een nieuwe. >> Verwante informatie: De tonercartridge vervangen
Vast achter	Het papier is vastgelopen aan de achterkant van het apparaat.	Open het fuserdeksel en verwijder al het vastgelopen papier. Sluit het fuserdeksel. Als de foutmelding niet verdwijnt, drukt u op Opnieuw.
Vast in ladel	Het papier is vastgelopen in de aangegeven papierlade.	Trek de papierlade volledig naar buiten en verwijder voorzichtig al het vastgelopen papier. Druk de papierlade stevig terug in het apparaat.
Vast intern	Het papier is vastgelopen in het apparaat.	Open het frontdeksel en verwijder de module met de tonercartridge en drumeenheid. Trek het vastgelopen papier naar buiten. Sluit het frontdeksel.
Vervang toner	Als dit bericht weergegeven wordt op het LCD-scherm, kunt u nog steeds afdrukken. De tonercartridge is bijna aan het einde van zijn gebruiksduur.	Bestel nu een nieuwe tonercartridge zodat u over een vervangende tonercartridge beschikt wanneer de LCD Toner vervangen weergeeft.
Zelfdiagnose	De fuseereenheid werkt niet goed. De fuseereenheid is te heet.	Houd  ingedrukt om het apparaat uit te schakelen, wacht enkele seconden en schakel hem weer in. Laat het apparaat gedurende 15 minuten inactief maar ingeschakeld.



Verwante informatie

- Problemen oplossen
 - Kan niet afdrucken of scannen - zet uw faxberichten over

Gerelateerde onderwerpen:

- De tonercartridge vervangen
- De drumeenheid vervangen
- De coronadraad schoonmaken
- Een fax in het geheugen van het apparaat afdrucken
- Papier plaatsen
- De drumteller resetten

Kan niet afdrukken of scannen - zet uw faxberichten over

Gerelateerde modellen: MFC-L2802DN/MFC-L2800DW/MFC-L2802DW/MFC-L2827DWXL/MFC-L2827DW/MFC-L2835DW/MFC-L2860DWE/MFC-L2860DW/MFC-L2862DW/MFC-L2922DW

Als de LCD het volgende weergeeft:

- [Kan niet afdrukken] ##
- [Kan niet scannen] ##

In dat geval raden we u aan om de faxen naar een ander faxapparaat of naar uw computer over te zetten.

U kunt ook het faxjournaal overzetten om te controleren of er faxen zijn die u moet overzetten.



Als er een foutmelding op de LCD wordt weergegeven nadat de faxen zijn overgebracht, koppelt u het Brother-apparaat enkele minuten los van de stroombron en sluit u het vervolgens opnieuw aan.



Verwante informatie

- [Fout- en onderhoudsmeldingen](#)
 - [Faxberichten naar een ander apparaat overzetten](#)
 - [Faxberichten naar uw computer overzetten](#)
 - [Het faxjournaal naar een ander faxapparaat overzetten](#)

Faxberichten naar een ander apparaat overzetten

Gerelateerde modellen: MFC-L2802DN/MFC-L2800DW/MFC-L2802DW/MFC-L2827DWXL/MFC-L2827DW/MFC-L2835DW/MFC-L2860DWE/MFC-L2860DW/MFC-L2862DW/MFC-L2922DW

U moet uw stations-ID instellen voordat u faxberichten naar een ander faxapparaat verzendt.

>> [MFC-L2802DN/MFC-L2800DW/MFC-L2802DW/MFC-L2827DWXL/MFC-L2827DW/MFC-L2835DW](#)

>> [MFC-L2860DWE/MFC-L2860DW/MFC-L2862DW/MFC-L2922DW](#)

MFC-L2802DN/MFC-L2800DW/MFC-L2802DW/MFC-L2827DWXL/MFC-L2827DW/MFC-L2835DW

1. Druk op **Menu**.
2. Druk op ▲ of ▼ om de optie [Service] weer te geven en druk vervolgens op **OK**.
3. Druk op **OK** om [Dataoverdracht] te selecteren.
4. Druk op ▲ of ▼ om de optie [Fax overdracht] weer te geven en druk vervolgens op **OK**.
5. Voer een van de volgende handelingen uit:
 - Als de LCD [Geen dataopslag] toont, zijn er geen faxen meer in het geheugen van het apparaat. Druk op **Stop/Exit (Stop/Eindigen)**.
 - Voer het faxnummer in naar waar faxen worden doorgestuurd. Druk op **Start**.

MFC-L2860DWE/MFC-L2860DW/MFC-L2862DW/MFC-L2922DW

1. Druk op  [Instell.] > [Alle instell.] > [Service] > [Dataoverdracht] > [Fax overdracht].
2. Voer een van de volgende handelingen uit:
 - Als de LCD [Geen dataopslag] toont, zijn er geen faxen meer in het geheugen van het apparaat. Druk op [Sluiten].
 - Voer het faxnummer in naar waar faxen worden doorgestuurd.
3. Druk op [Fax start].

Verwante informatie

- [Kan niet afdrukken of scannen - zet uw faxberichten over](#)

Gerelateerde onderwerpen:

- [Uw stations-ID instellen](#)

Faxberichten naar uw computer overzetten



Gerelateerde modellen: MFC-L2802DN/MFC-L2800DW/MFC-L2802DW/MFC-L2827DWXL/MFC-L2827DW/MFC-L2835DW/MFC-L2860DWE/MFC-L2860DW/MFC-L2862DW/MFC-L2922DW

>> [MFC-L2802DN/MFC-L2800DW/MFC-L2802DW/MFC-L2827DWXL/MFC-L2827DW/MFC-L2835DW](#)
>> [MFC-L2860DWE/MFC-L2860DW/MFC-L2862DW/MFC-L2922DW](#)

MFC-L2802DN/MFC-L2800DW/MFC-L2802DW/MFC-L2827DWXL/MFC-L2827DW/MFC-L2835DW

1. Controleer of de software en drivers op uw computer zijn geïnstalleerd.
2. Klik op  (**Brother Utilities**) en vervolgens op de vervolgkeuzelijst en selecteer uw modelnaam (indien nog niet geselecteerd). Klik in de linkernavigatiebalk op **PC-FAX** en klik vervolgens op **Ontvangen**. Het venster **PC-FAX Receive (PC-Fax Ontvangen)** verschijnt.
3. Zorg ervoor dat u [PC-Fax ontv.] op het apparaat hebt ingesteld.
Als er zich faxen in het geheugen van het apparaat bevinden wanneer u PC-Fax Ontvangen installeert, geeft de LCD [Fax|21H,D2H|PC zenden?] weer.
4. Voer een van de volgende handelingen uit:
 - Om alle faxen naar uw computer over te zetten, drukt u op ▲ of ▼ om [Ja] te selecteren, waarna u op **OK** drukt.
 - Om te sluiten en de faxen in het geheugen te houden, drukt u op ▲ of ▼ om [Nee] te selecteren, waarna u op **OK** drukt.
5. Druk op **Stop/Exit (Stop/Eindigen)**.

MFC-L2860DWE/MFC-L2860DW/MFC-L2862DW/MFC-L2922DW

1. Controleer of de software en drivers op uw computer zijn geïnstalleerd.
2. Klik op  (**Brother Utilities**) en vervolgens op de vervolgkeuzelijst en selecteer uw modelnaam (indien nog niet geselecteerd). Klik in de linkernavigatiebalk op **PC-FAX** en klik vervolgens op **Ontvangen**. Het venster **PC-FAX Receive (PC-Fax Ontvangen)** verschijnt.
3. Zorg ervoor dat u [PC-Fax ontv.] op het apparaat hebt ingesteld.
Als er zich faxen in het geheugen van het apparaat bevinden wanneer u PC-Fax Ontvangen installeert, geeft de LCD [Fax⇒PC zenden?] weer.
4. Voer een van de volgende handelingen uit:
 - Om alle faxen naar uw computer over te brengen, drukt u op [Ja].
 - Om af te sluiten en de faxen in het geheugen te bewaren, drukt u op [Nee].
5. Druk op .

Verwante informatie

- [Kan niet afdrukken of scannen - zet uw faxberichten over](#)

Het faxjournaal naar een ander faxapparaat overzetten

Gerelateerde modellen: MFC-L2802DN/MFC-L2800DW/MFC-L2802DW/MFC-L2827DWXL/MFC-L2827DW/MFC-L2835DW/MFC-L2860DWE/MFC-L2860DW/MFC-L2862DW/MFC-L2922DW

U moet uw stations-ID instellen voordat u het faxjournaal naar een ander faxapparaat verzendt.

>> [MFC-L2802DN/MFC-L2800DW/MFC-L2802DW/MFC-L2827DWXL/MFC-L2827DW/MFC-L2835DW](#)

>> [MFC-L2860DWE/MFC-L2860DW/MFC-L2862DW/MFC-L2922DW](#)

MFC-L2802DN/MFC-L2800DW/MFC-L2802DW/MFC-L2827DWXL/MFC-L2827DW/MFC-L2835DW

1. Druk op **Menu**.
2. Druk op ▲ of ▼ om de optie [Service] weer te geven en druk vervolgens op **OK**.
3. Druk op **OK** om [Dataoverdracht] te selecteren.
4. Druk op ▲ of ▼ om de optie [Report overdr.] weer te geven en druk vervolgens op **OK**.
5. Voer het faxnummer van de bestemming voor het faxjournaal in.
6. Druk op **Start**.

MFC-L2860DWE/MFC-L2860DW/MFC-L2862DW/MFC-L2922DW

1. Druk op  [Instell.] > [Alle instell.] > [Service] > [Dataoverdracht] > [Rapporttransfer].
2. Voer het faxnummer van de bestemming voor het faxjournaal in.
3. Druk op [Fax start].

Verwante informatie

- [Kan niet afdrukken of scannen - zet uw faxberichten over](#)

Gerelateerde onderwerpen:

- [Uw stations-ID instellen](#)
- [De datum en tijd configureren met Beheer via een webbrowser](#)

Foutmeldingen bij het gebruik van de functie Brother Web Connect

Gerelateerde modellen: DCP-L2660DW/DCP-L2665DW/MFC-L2860DWE/MFC-L2860DW/MFC-L2862DW/MFC-L2922DW

Uw apparaat geeft een foutmelding weer als er zich een fout voordoet. De meest voorkomende foutmeldingen vindt u in de tabel.

U kunt de meeste fouten zelf oplossen. Wanneer u deze tabel hebt gelezen en toch hulp nodig hebt, raadpleegt u de meest recente tips op support.brother.com/faqs.

Verbindingsfout

Foutmeldingen	Oorzaak	Handelwijze
Verbindingsfout 02 Netwerkverbinding mislukt. Controleer of de netwerkverbinding goed is.	Het apparaat is niet verbonden met een netwerk.	<ul style="list-style-type: none"> • Zorg dat het geschikte IP-adres aan uw apparaat is toegewezen. • Controleer of uw toegangspunt/router actief is en of de verbinding met het internet tot stand is gebracht. • Zorg ervoor dat de/het draadloze router/toegangspunt aan staat. • Als de knop Web kort na het inschakelen van het apparaat is ingedrukt, is er mogelijk nog geen netwerkverbinding tot stand gebracht. Wacht even en probeer het opnieuw.
Verbindingsfout 03 Verbinding met server mislukt. Controleer de netwerkinstellingen.	<ul style="list-style-type: none"> • De netwerk- of serverinstellingen zijn incorrect. • Er is een probleem met het netwerk of de server. 	<ul style="list-style-type: none"> • Controleer of de netwerkinstellingen correct zijn, of wacht even en probeer het later opnieuw. • Als de knop Web kort na het inschakelen van het apparaat is ingedrukt, is er mogelijk nog geen netwerkverbinding tot stand gebracht. Wacht even en probeer het opnieuw. <p>➤➤ <i>Verwante informatie: De datum en tijd configureren met Beheer via een webbrowser</i></p>
Verbindingsfout 07 Verbinding met server mislukt. Foute datum&tijd.	De instellingen voor datum en tijd zijn incorrect.	Geef de juiste instellingen voor datum en tijd op. Houd er rekening mee dat de fabrieksinstellingen van datum en tijd mogelijk zijn hersteld als het netsnoer van het apparaat is ontkoppeld.

Verificatiefout

Foutmeldingen	Oorzaak	Handelwijze
Verificatiefout 01 Onjuiste pincode. Voer de juiste pincode in.	De door u ingevoerde pincode om toegang te krijgen tot de account, is onjuist. De pincode is het viercijferige nummer dat u hebt ingevoerd toen u de account voor het apparaat registreerde.	Voer de juiste pincode in.

Foutmeldingen	Oorzaak	Handelwijze
Verificatiefout 02 Id onjuist of verlopen, of deze tijdelijke id is al in gebruik. Voer de juiste id in of vraag een nieuwe tijdelijke id aan. Tijdelijke id blijft 24 uur geldig.	U hebt een onjuiste tijdelijke id ingevoerd.	Voer de juiste tijdelijke id in.
	De tijdelijke id die u hebt ingevoerd, is verlopen. Een tijdelijke id blijft 24 uur geldig.	Probeer nogmaals toegang te verkrijgen via Brother Web Connect. U ontvangt een nieuwe tijdelijke ID die u kunt gebruiken om de account bij het apparaat te registreren.
Verificatiefout 03 Schermnaam is al geregistreerd. Gebruik een andere schermnaam.	De naam die u als schermnaam hebt ingevoerd, is al geregistreerd door een andere gebruiker van de service.	Geef een andere schermnaam op.

Serverfout

Foutmeldingen	Oorzaak	Handelwijze
Serverfout 01 Verificatie mislukt. Ga als volgt te werk: 1. Ga naar http://bwc.brother.com om een nieuwe tijdelijke ID aan te vragen. 2. Druk op 'OK' en voer in het volgende scherm uw tijdelijke ID in.	De verificatiegegevens van het apparaat (om toegang tot de service te krijgen) zijn verlopen of ongeldig.	Probeer nogmaals toegang te verkrijgen via Brother Web Connect. U ontvangt een nieuwe tijdelijke ID die u kunt gebruiken om de account bij het apparaat te registreren.
Serverfout 03 Uploaden mislukt. Niet-ondersteund bestand of beschadigde gegevens. Controleer gegevens.	Het bestand dat u wilt uploaden, kan een van de volgende problemen hebben: <ul style="list-style-type: none"> Het bestand overschrijdt een van de limieten van de service, bijvoorbeeld voor het aantal pixels of de bestandsgrootte. Het bestandstype wordt niet ondersteund. Het bestand is beschadigd. 	<ul style="list-style-type: none"> Controleer de beperkingen voor formaat of indeling van de service. Sla het bestand op als een ander type bestand. Zorg, indien mogelijk, voor een nieuwe, niet beschadigde versie van het bestand.
Serverfout 13 Dienst tijdelijk niet beschikbaar. Probeer het later opnieuw.	Er is een probleem waardoor de service momenteel niet kan worden gebruikt.	Wacht even en probeer het opnieuw. Wanneer de melding opnieuw wordt weergegeven, start u de service via een computer om te controleren of deze al dan niet beschikbaar is.



Verwante informatie

- [Problemen oplossen](#)

Gerelateerde onderwerpen:

- [De datum en tijd configureren met Beheer via een webbrowser](#)

Vastgelopen documenten

Gerelateerde modellen: DCP-L2640DN/DCP-L2660DW/DCP-L2665DW/MFC-L2802DN/MFC-L2800DW/MFC-L2802DW/MFC-L2827DWXL/MFC-L2827DW/MFC-L2835DW/MFC-L2860DWE/MFC-L2860DW/MFC-L2862DW/MFC-L2922DW

- Een document is aan de bovenzijde van de ADF vastgelopen
- Document is vastgelopen onder het documentdeksel
- Verwijder kleine papiersnippers die in de ADF (automatische documentinvoer) zijn vastgelopen

Een document is aan de bovenzijde van de ADF vastgelopen

Gerelateerde modellen: DCP-L2640DN/DCP-L2660DW/DCP-L2665DW/MFC-L2802DN/MFC-L2800DW/MFC-L2802DW/MFC-L2827DWXL/MFC-L2827DW/MFC-L2835DW/MFC-L2860DWE/MFC-L2860DW/MFC-L2862DW/MFC-L2922DW

1. Verwijder al het papier uit de ADF dat niet is vastgelopen.
2. Open het ADF-deksel.
3. Trek het vastgelopen document er naar links uit. Als het document scheurt, zorg er dan voor dat u alle vuil of stukjes papier verwijdert om latere papierstoringen te vermijden.

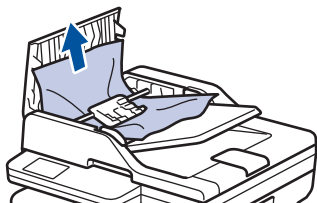

4. Sluit het ADF-deksel.
5. Druk op **Stop/Exit (Stop/Eindigen)** of .



Verwante informatie

- [Vastgelopen documenten](#)

Document is vastgelopen onder het documentdeksel

Gerelateerde modellen: DCP-L2640DN/DCP-L2660DW/DCP-L2665DW/MFC-L2802DN/MFC-L2800DW/MFC-L2802DW/MFC-L2827DWXL/MFC-L2827DW/MFC-L2835DW/MFC-L2860DWE/MFC-L2860DW/MFC-L2862DW/MFC-L2922DW

1. Verwijder al het papier uit de ADF dat niet is vastgelopen.
2. Til het documentdeksel op.
3. Trek het vastgelopen document er naar rechts uit. Als het document scheurt, zorg er dan voor dat u alle vuil of stukjes papier verwijdert om latere papierstoringen te vermijden.

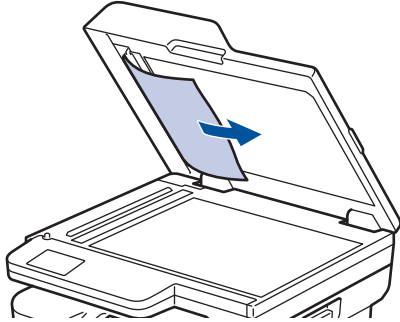

4. Sluit het documentdeksel.
5. Druk op **Stop/Exit (Stop/Eindigen)** of .



Verwante informatie

- [Vastgelopen documenten](#)

Verwijder kleine papiersnippers die in de ADF (automatische documentinvoer) zijn vastgelopen

Gerelateerde modellen: DCP-L2640DN/DCP-L2660DW/DCP-L2665DW/MFC-L2802DN/MFC-L2800DW/MFC-L2802DW/MFC-L2827DWXL/MFC-L2827DW/MFC-L2835DW/MFC-L2860DWE/MFC-L2860DW/MFC-L2862DW/MFC-L2922DW

1. Til het documentdeksel op.
2. Steek een stuk stevig papier, bijvoorbeeld een briefkaart, in de ADF om kleine stukjes papier los te duwen.
(DCP-L2600D/DCP-L2620DW/DCP-L2622DW/DCP-L2627DW/DCP-L2627DWXL/DCP-L2627DWE/DCP-L2640DN/DCP-L2660DW/DCP-L2665DW/MFC-L2802DN/MFC-L2800DW/MFC-L2802DW/MFC-L2827DWXL/MFC-L2827DW/MFC-L2835DW/MFC-L2860DWE/MFC-L2860DW/MFC-L2862DW)

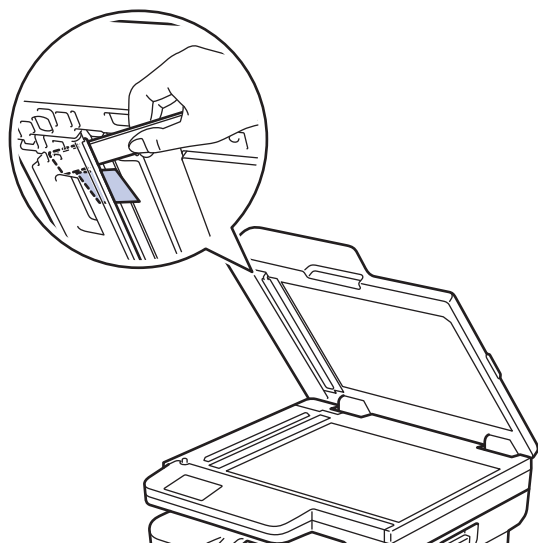

(MFC-L2922DW)

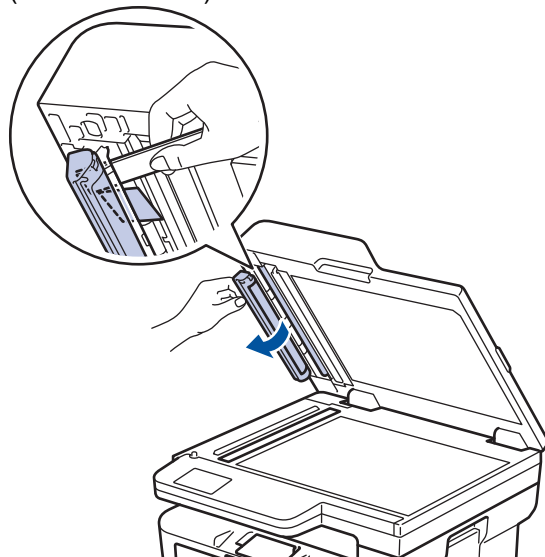

3. Sluit het documentdeksel.
4. Druk op **Stop/Exit (Stop/Eindigen)** of .

✓ **Verwante informatie**

- [Vastgelopen documenten](#)

Vastgelopen papier

Verwijder altijd het resterende papier uit de papierlade en waaier het papier los en maak de stapel recht wanneer u nieuw papier toevoegt. Dit helpt om papierstoringen te voorkomen.

- [Vastgelopen papier verwijderen](#)
- [Er is papier vastgelopen in de papierlade](#)
- [Er is papier vastgelopen in de uitvoerlade](#)
- [Papier is achter in het apparaat vastgelopen](#)
- [Er is papier in het apparaat vastgelopen](#)
- [Er is papier vastgelopen in de dubbelzijdige lade](#)

Vastgelopen papier verwijderen

Indien papier is vastgelopen of regelmatig meerdere vellen tegelijk worden ingevoerd, doet u het volgende:

- Maak de papierdoorvoerrollen en het separatorblok van de papierlades schoon.
 - *Verwante informatie: De papierdoorvoerrollen reinigen*
- Plaats het papier correct in de lade.
 - *Verwante informatie: Papier plaatsen*
- Stel het correcte papierformaat en -type in op uw apparaat.
 - *Verwante informatie: Papierinstellingen*
- Stel het correcte papierformaat en -type in op uw computer.
 - *Verwante informatie: Documenten afdrukken (Windows)*
 - *Verwante informatie: Afdrukken met AirPrint*
- Gebruik het aanbevolen papier.
 - *Verwante informatie: Speciaal papier gebruiken*
 - *Verwante informatie: Aanbevolen afdrukmedia*



Verwante informatie

- [Vastgelopen papier](#)

Gerelateerde onderwerpen:

- [De papierdoorvoerrollen reinigen](#)
- [Papier plaatsen](#)
- [Papierinstellingen](#)
- [Documenten afdrukken \(Windows\)](#)
- [Afdrukken met AirPrint](#)
- [Speciaal papier gebruiken](#)
- [Aanbevolen afdrukmedia](#)

Er is papier vastgelopen in de papierlade

Als het bedieningspaneel van het apparaat of Status Monitor aangeeft dat er papier vastgelopen is in de papierlade, volgt u deze stappen:

1. Trek de papierlade volledig uit het apparaat.

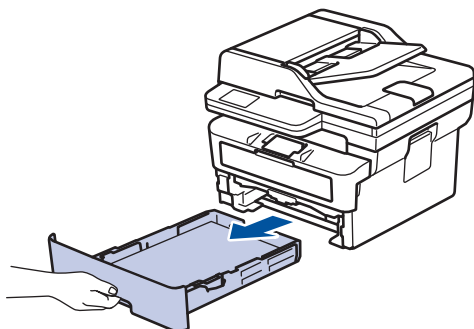

2. Trek het vastgelopen papier er traag uit.

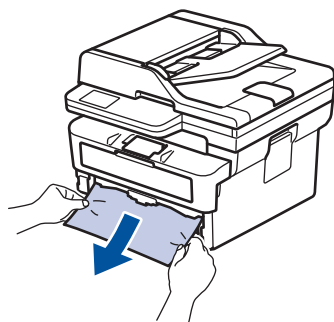

Als u het vastgelopen papier met beide handen omlaag trekt, kunt u het papier eenvoudiger verwijderen.

3. Waai de stapel papier goed door om te voorkomen dat het papier nog vastloopt en stel de papiergeleiders af op het gebruikte papierformaat. Plaats papier in de papierlade.

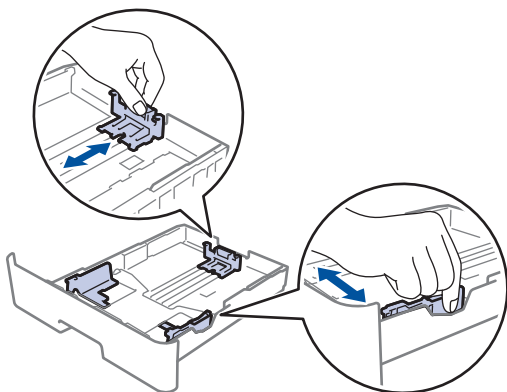

4. Zorg ervoor dat het papier zich onder de maximaanduiding bevindt (▼▼▼).

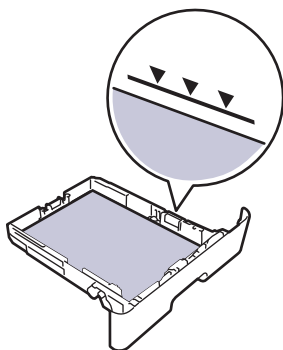

5. Druk de papierlade stevig terug in het apparaat.



Verwante informatie

- [Vastgelopen papier](#)

Er is papier vastgelopen in de uitvoerlade

Wanneer het papier in de uitvoerpapierlade is vastgelopen, volgt u deze stappen:

1. Gebruik beide handen om de scanner te openen.

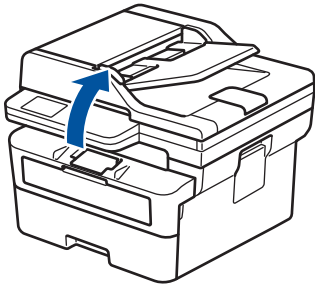

2. Verwijder het papier.

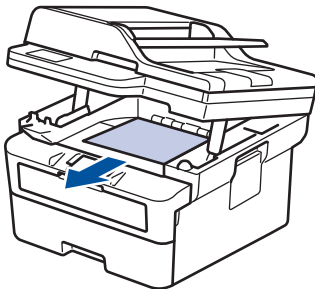

3. Druk de scanner met beide handen omlaag om hem te sluiten.

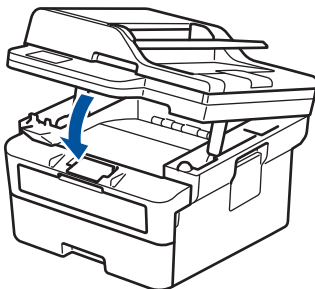

✓ Verwante informatie

- [Vastgelopen papier](#)

Papier is achter in het apparaat vastgelopen

Als het bedieningspaneel van het apparaat of de Status Monitor aangeeft dat er papier in de achterkant van het apparaat is vastgelopen (Storing achter), voert u de volgende stappen uit:

1. Laat het apparaat 10 minuten ingeschakeld zodat de interne ventilator de hete onderdelen binnen in het apparaat kan afkoelen.
2. Maak de achterklep open.

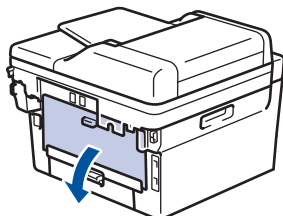

3. Trek de blauwe lipjes aan de linker- en rechterzijde naar u toe om het fuserdeksel los te maken.

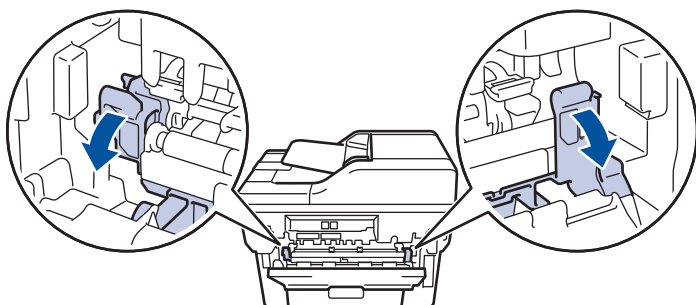

⚠ WAARSCHUWING

HEET OPPERVLAK

De interne onderdelen van het apparaat zijn ontzettend heet. Raak ze pas aan wanneer het apparaat afgekoeld is.

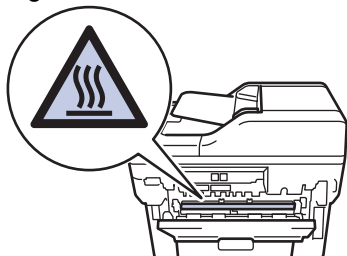

Als de groene envelophendels in het achterdeksel naar beneden, in de envelopstand, staan, moet u deze hendels in de originele stand zetten voordat u aan de blauwe lipjes trekt.

4. Gebruik beide handen om het vastgelopen papier voorzichtig uit het apparaat te trekken.

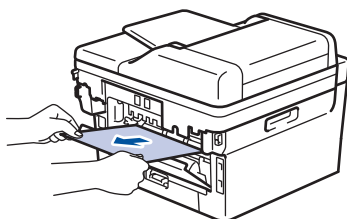

5. Sluit het fuserdeksel.

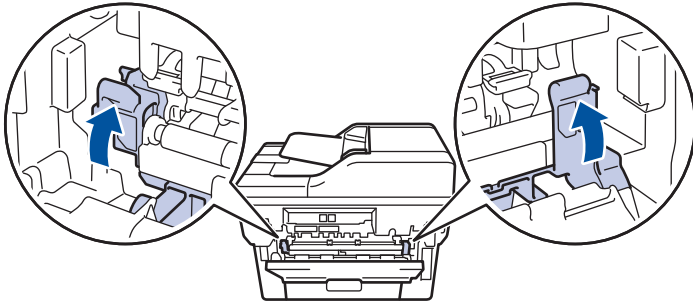

Als u afdrukt op enveloppen, trekt u de groene envelophendels opnieuw naar beneden, in de envelopstand, voordat u het achterdeksel sluit.

6. Sluit de achterklep tot deze in de gesloten positie klikt.



Verwante informatie

- [Vastgelopen papier](#)
-

Er is papier in het apparaat vastgelopen

Als het bedieningspaneel van het apparaat of Status Monitor aangeeft dat er papier vastgelopen is in het apparaat, volgt u deze stappen:

1. Laat het apparaat 10 minuten ingeschakeld zodat de interne ventilator de hete onderdelen binnen in het apparaat kan afkoelen.
2. Open het frontdeksel.

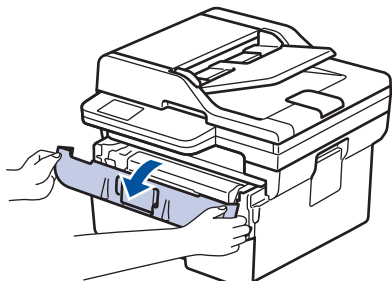

3. Verwijder de module met de tonercartridge en drumeenheid.

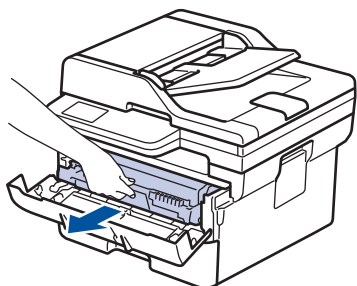

⚠ WAARSCHUWING

WARM OPPERVLAK

De interne onderdelen van het apparaat zijn ontzettend heet. Raak ze pas aan wanneer het apparaat afgekoeld is.



4. Trek het vastgelopen papier voorzichtig naar buiten.

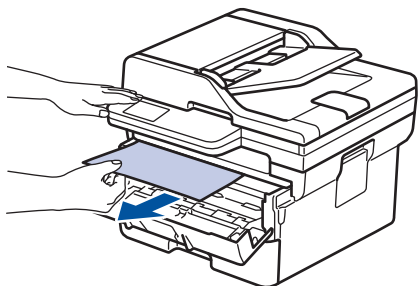

5. Plaats de module met de drumseenheid en tonercartridge in het apparaat.

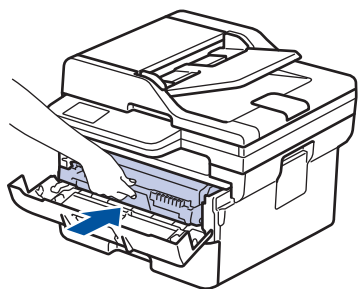

6. Sluit het frontdeksel.



Verwante informatie

- [Vastgelopen papier](#)

Er is papier vastgelopen in de dubbelzijdige lade

Als het bedieningspaneel van het apparaat of Status Monitor aangeeft dat er papier vastgelopen is in de dubbelzijdige lade, volgt u deze stappen:

1. Laat het apparaat 10 minuten ingeschakeld zodat de interne ventilator de hete onderdelen binnen in het apparaat kan afkoelen.
2. Trek de papierlade volledig uit het apparaat.

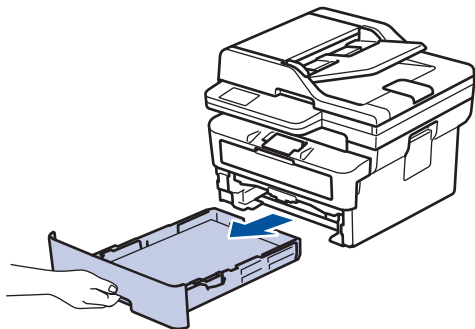

3. Trek aan de achterkant van het apparaat de dubbelzijdige lade volledig uit het apparaat.

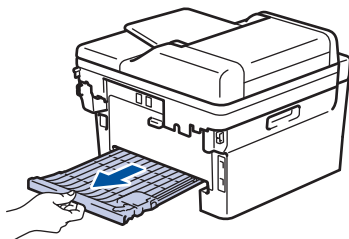

4. Trek het vastgelopen papier uit het apparaat of uit de dubbelzijdige lade.

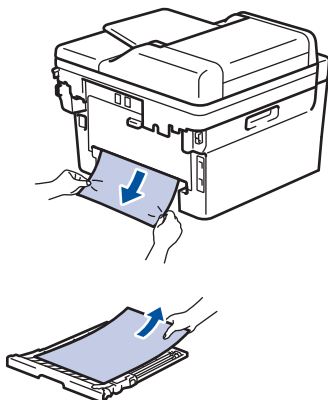

5. Verwijder papier dat onder het apparaat is vastgelopen wegens statische elektriciteit.

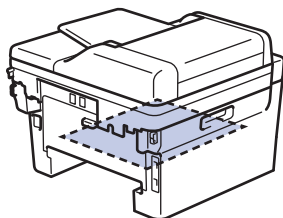

6. Als het papier niet in de dubbelzijdige lade vastzit, open dan het achterdeksel.

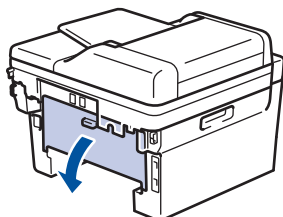

7. Trek de blauwe lipjes aan de linker- en rechterzijde naar u toe om het fuserdeksel los te maken.

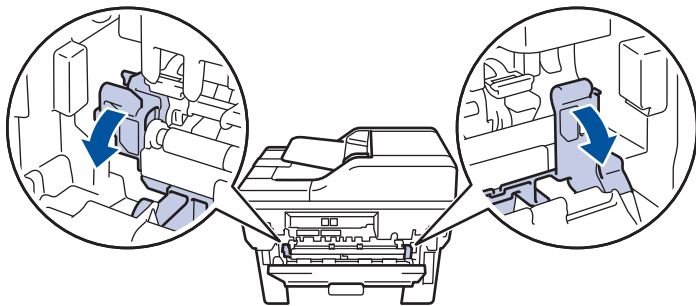

Als de groene envelophendels in het achterdeksel naar beneden, in de envelopstand, staan, moet u deze hendels in de originele stand zetten voordat u aan de blauwe lipjes trekt.

⚠ WAARSCHUWING

HEET OPPERVLAK

De interne onderdelen van het apparaat zijn ontzettend heet. Raak ze pas aan wanneer het apparaat afgekoeld is.

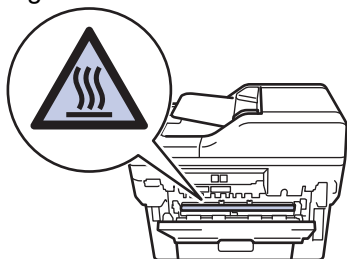

8. Gebruik beide handen om het vastgelopen papier voorzichtig uit de achterkant van het apparaat te trekken.

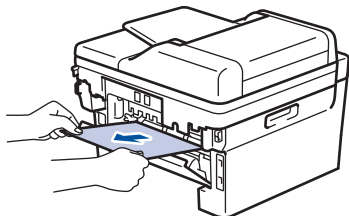

9. Sluit het fuserdeksel.

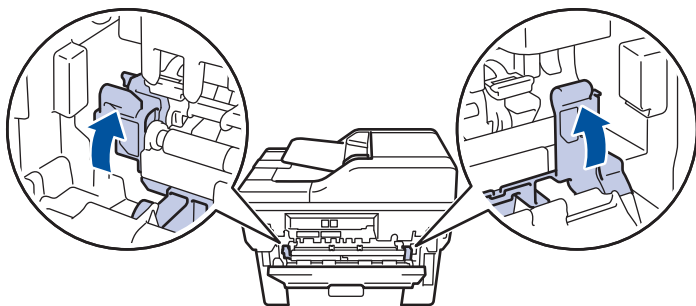

Als u afdrukt op enveloppen, trekt u de groene envelophendels opnieuw naar beneden, in de envelopstand, voordat u het achterdeksel sluit.

10. Sluit de achterklep tot deze in de gesloten positie klikt.

11. Duw de dubbelzijdige papierlade correct terug in de achterzijde van het apparaat.



12. Duw de papierlade correct terug in de voorzijde van het apparaat.

✓ Verwante informatie

- [Vastgelopen papier](#)

Afdrukproblemen

Wanneer u de informatie in deze tabel hebt gelezen en toch assistentie nodig hebt, raadpleegt u de meest recente tips op support.brother.com/faqs.

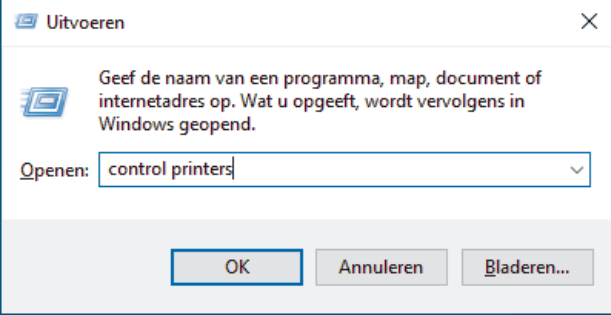
Probleem	Suggesties
Er kan niet worden afgedrukt	<p>Controleer of het apparaat zich niet in Stroom uit-modus bevindt.</p> <p>Als het apparaat zich in Stroom uit-modus bevindt, druk dan op  en verzend de afdrukgegevens daarna opnieuw.</p> <p>Controleer of de correcte printerdriver is geïnstalleerd en geselecteerd.</p> <p>Controleer of de Status Monitor of het bedieningspaneel van het apparaat een foutmelding weergeeft.</p> <p>Controleer of het apparaat online is:</p> <p>Windows:</p> <ol style="list-style-type: none"> Houd de toets  ingedrukt en druk op de  toets op het toetsenbord van de computer om Uitvoeren te starten. Typ "control printers" in het veld Openen: en klik op OK.  <ol style="list-style-type: none"> Klik met de rechtermuisknop op het pictogram van uw model en klik vervolgens op Afdruktaken weergeven. Als de opties voor de printerdriver verschijnen, selecteert u uw printerdriver. Klik in de menubalk op Printer en zorg ervoor dat Printer offline gebruiken niet is geselecteerd. <p>Mac:</p> <p>Klik op het menu Systeemvoorkeuren of Systeeminstellingen en selecteer vervolgens de optie Printers en scanners. Wanneer het apparaat offline is, verwijdert u het en voegt u het vervolgens opnieuw toe.</p>
Het apparaat drukt niet af of is gestopt met afdrukken.	<p>Annuleer de afdruktaak en wis deze uit het geheugen van het apparaat. De afdruk kan onvolledig zijn. Verzend de afdrukgegevens opnieuw.</p> <p>➤➤ <i>Verwante informatie: Een afdruktaak annuleren</i></p>
De kop- en voettekst van mijn document verschijnt wel op het scherm, maar wordt niet afgedrukt.	<p>Er is een onbedrukbaar gebied boven en onder aan de pagina. Pas de boven- en ondermarge van uw document navenant aan.</p>
Het apparaat drukt onverwachts af of drukt zinloze tekst af.	<p>Annuleer de afdruktaak en wis deze uit het geheugen van het apparaat. De afdruk kan onvolledig zijn. Verzend de afdrukgegevens opnieuw.</p>

Probleem	Suggesties
	<p>➤➤ <i>Verwante informatie: Een afdruktaak annuleren</i></p> <p>Controleer de instellingen in uw toepassingen om er zeker van te zijn dat ze zijn ingesteld om met uw apparaat te werken.</p> <p>Controleer of de Brother-printerdriver is geselecteerd in het afdrukvenster van uw toepassing.</p>
Het apparaat drukt de eerste pagina's correct af, vervolgens ontbreekt er tekst op enkele pagina's.	<p>Controleer de instellingen in uw toepassingen om er zeker van te zijn dat ze zijn ingesteld om met uw apparaat te werken.</p> <p>Uw apparaat ontvangt niet alle gegevens die vanaf de computer zijn verzonden. Zorg ervoor dat de interfacekabel goed is aangesloten.</p>
Kan niet enkelzijdig of tweezijdig afdrukken.	<p>(Windows) Wijzig de optie voor tweezijdig afdrukken in de printerdriver.</p> <ul style="list-style-type: none"> Als u een tijdelijke wijziging wilt aanbrengen, selecteer dan Geen of Tweezijdig in de printerdriver vanuit uw toepassing: ➤➤ <i>Verwante informatie: Documenten afdrukken (Windows)</i> Als u een permanente wijziging wilt aanbrengen, wijzig dan de driverinstellingen van de standaardprinter: ➤➤ <i>Verwante informatie: Wijzig de standaard printerinstellingen (Windows)</i>
Het apparaat drukt niet op beide zijden van het papier af, zelfs als de printerdriver op tweezijdig ingesteld is en het apparaat automatisch tweezijdig afdrukken ondersteunt.	Controleer de instelling voor het papierformaat in de printerdriver. U moet A4-papier selecteren. Het ondersteunde papiergewicht is 60 tot 105 g/m ²
Afdruksnelheid is te laag.	<p>Verlaag de resolutie in de printerdriver.</p> <p>Als u de Stille modus hebt ingeschakeld, schakel deze dan uit in de printerdriver of het menu van het apparaat.</p> <p>Wanneer u achter elkaar blijft afdrukken, kan de afdruksnelheid automatisch worden verlaagd om de temperatuur in het apparaat niet te hoog te laten worden.</p>
Het apparaat voert geen papier in.	<p>Als er papier in de lade zit, moet u nagaan of het correct is geplaatst. Wanneer het papier gekruld is, moet u het plat maken. Soms moet u het papier uit de lade halen, de stapel omdraaien en weer in de papierlade plaatsen.</p> <p>Waaier de stapel papier en plaats deze terug in de papierlade.</p> <p>Plaats minder papier in de lade en probeer het opnieuw.</p> <p>(Voor modellen met een sleuf voor handmatige invoer) Zorg ervoor dat Handmatig in de printerdriver niet is geselecteerd voor Papierbron.</p> <p>Maak de papierdoorvoerrollen schoon.</p>
Het apparaat voert geen papier in uit de sleuf voor handmatige invoer. (Voor modellen met een sleuf voor handmatige invoer)	<p>Gebruik beide handen om een vel papier stevig in de sleuf voor handmatige invoer te duwen tot de bovenkant van het papier op de papierinvoerrollen drukt. Blijf het papier tegen de rollen drukken tot het apparaat het papier grijpt en verder naar binnen trekt.</p> <p>Plaats slechts één vel papier in de sleuf voor handmatige invoer.</p> <p>Zorg ervoor dat Handmatig in de printerdriver is geselecteerd voor Papierbron.</p>
Het apparaat voert geen enveloppen in.	Plaats een enveloppe tegelijkertijd in de sleuf voor handmatige invoer. Uw toepassing moet ingesteld zijn om op een enveloppe van de door u gebruikte grootte af te

Probleem	Suggesties
	drukken. Dit wordt doorgaans gedaan in het menu Pagina-instelling of Documentinstelling van uw toepassing.
Afdrukpositie is foutief uitgelijnd met voorbedrukte objecten.	Pas de afdrukpositie met behulp van de instelling Afdrukpositie aan voor elke papierlade.



Verwante informatie

- [Problemen oplossen](#)



Gerelateerde onderwerpen:



- [De status van het apparaat bewaken vanaf uw computer \(Windows\)](#)
 - [Een afdruktaak annuleren](#)
 - [De papierdoorvoerrollen reinigen](#)
 - [Documenten afdrukken \(Windows\)](#)
 - [Wijzig de standaard printerinstellingen \(Windows\)](#)
 - [Papier plaatsen](#)
-



De afdrukkwaliteit verbeteren

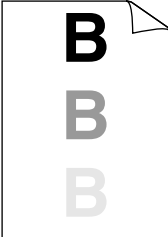

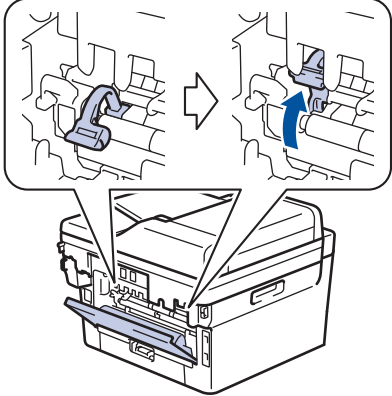
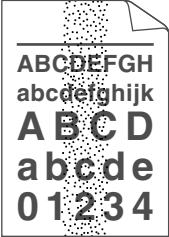
Als u een probleem met de afdrukkwaliteit hebt, druk dan eerst een testpagina af. Als de afdruk er goed uitziet, ligt het probleem waarschijnlijk niet bij het apparaat. Controleer de aansluitingen van de interfacekabel en probeer om een ander document af te drukken. Als de afdruk of de testpagina die is afgedrukt met het apparaat niet van een goede kwaliteit is, controleert u de voorbeelden van slechte afdrukkwaliteit en volgt u de aanbevelingen in de tabel.

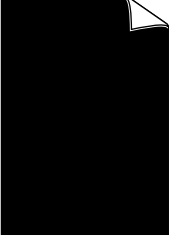
1. Om de beste afdrukkwaliteit te verkrijgen, raden we het gebruik van afdrukmedia aan. Zorg ervoor dat u papier gebruikt dat voldoet aan onze specificaties.
2. Controleer of de tonercartridge en drumeenheid correct zijn geïnstalleerd.

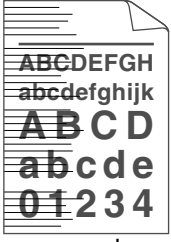
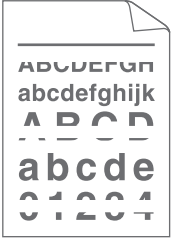
Voorbeelden van slechte afdrukkwaliteit	Aanbeveling
 <p>Vaag</p>	<ul style="list-style-type: none"> • Als het apparaat de status Toner vervangen weergeeft, plaatst u een nieuwe tonercartridge. • Controleer de omgeving van het apparaat. Dit probleem kan worden veroorzaakt door omstandigheden als vochtigheid, hoge temperatuur enz. • Als de hele pagina te licht is, is de modus Toner besparen mogelijk ingeschakeld. Schakel de modus Toner besparen uit in het instellingenmenu van het apparaat of de printerdriver. • Reinig de drumeenheid. • Maak de primaire corona van de drumeenheid schoon. • Vervang de tonercartridge door een nieuwe tonercartridge. • Vervang de drumeenheid door een nieuwe drumeenheid.
 <p>Grijze achtergrond</p>	<ul style="list-style-type: none"> • Controleer de omgeving van het apparaat. Omstandigheden zoals hoge temperaturen en hoge luchtvochtigheid kunnen een geschaduwde achtergrond veroorzaken. • Reinig de drumeenheid. • Vervang de tonercartridge door een nieuwe tonercartridge. • Vervang de drumeenheid door een nieuwe drumeenheid.
 <p>Echobeelden</p>	<ul style="list-style-type: none"> • Controleer de omgeving van het apparaat. Een omgeving met lage vochtigheid en lage temperaturen kan dit probleem met de afdrukkwaliteit veroorzaken. • Selecteer het juiste mediatype in de printerdriver. • Zorg ervoor dat de twee groene hendels binnen het achterdeksel in de bovenste stand staan. Trek de twee groene hendels omhoog tot ze stoppen.

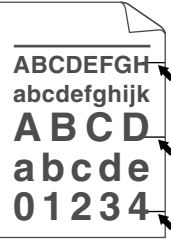
Voorbeelden van slechte afdrukkwaliteit	Aanbeveling
	 <ul style="list-style-type: none"> • Reinig de drumeenheid. • Vervang de drumeenheid door een nieuwe drumeenheid. • Vervang de tonercartridge door een nieuwe tonercartridge. • De fusereenheid is misschien vuil. Neem contact op met de klantenservice van Brother.
 <p data-bbox="277 1077 675 1106">Technische gegevens van de toner</p>	<ul style="list-style-type: none"> • Zorg ervoor dat de mediatype-instelling in de driver overeenstemt met de papiersoort die u gebruikt. • Reinig de drumeenheid. • De tonercartridge is mogelijk beschadigd. Vervang de tonercartridge door een nieuwe tonercartridge. • De drumeenheid is mogelijk beschadigd. Vervang de drumeenheid door een nieuwe drumeenheid. • De fusereenheid is misschien vuil. Neem contact op met de klantenservice van Brother.
 <p data-bbox="397 1491 555 1520">Lege deeltjes</p>	<ul style="list-style-type: none"> • Selecteer Dik papier-modus in de printerdriver of gebruik dunner papier dan wat u nu gebruikt. • Selecteer op het apparaat het correcte mediatype in de opties voor de papiersoort. • Controleer de omgeving van het apparaat. Omstandigheden zoals hoge vochtigheid kunnen lege deeltjes veroorzaken. • De drumeenheid is mogelijk beschadigd. Vervang de drumeenheid door een nieuwe drumeenheid.
 <p data-bbox="411 1850 541 1879">Alles zwart</p>	<ul style="list-style-type: none"> • Maak de primaire corona in de drumeenheid schoon. • De drumeenheid is mogelijk beschadigd. Vervang de drumeenheid door een nieuwe drumeenheid.

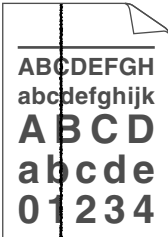
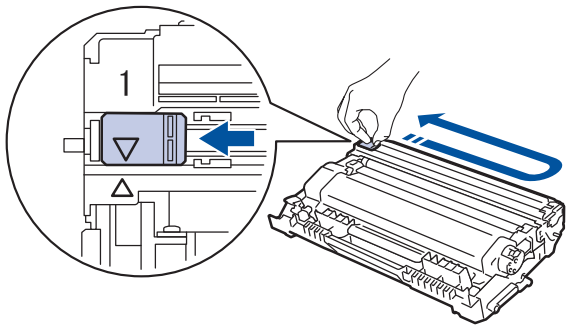
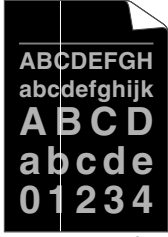
Voorbeelden van slechte afdrukkwaliteit	Aanbeveling
 <p data-bbox="311 407 641 436">Witte strepen over de pagina</p>	<ul data-bbox="817 168 1474 546" style="list-style-type: none"> • Selecteer het juiste mediatype in de printerdriver. • Selecteer op het apparaat het correcte mediatype in de opties voor de papiersoort. • Dit probleem verdwijnt soms vanzelf. Druk enkele blanco pagina's af om dit probleem te verhelpen, met name wanneer u het apparaat een lange tijd niet hebt kunnen gebruiken. • Reinig de drumeenheid. • De drumeenheid is mogelijk beschadigd. Vervang de drumeenheid door een nieuwe drumeenheid.
 <p data-bbox="343 804 609 833">Strepen over de pagina</p>	<ul data-bbox="817 564 1342 703" style="list-style-type: none"> • Reinig de drumeenheid. • De drumeenheid is mogelijk beschadigd. Vervang de drumeenheid door een nieuwe drumeenheid.
 <p data-bbox="175 1084 777 1113">Witte strepen, randen of ribbelpatronen op de pagina</p>	<ul data-bbox="817 844 1426 1104" style="list-style-type: none"> • Controleer de omgeving van het apparaat. Zaken zoals een hoge vochtigheid en hoge temperaturen kunnen de oorzaak zijn van dit kwaliteitsafdrukprobleem. • Reinig de drumeenheid. • Als het probleem na het afdrukken van enkele pagina's niet is opgelost, vervang dan de drumeenheid door een nieuwe drumeenheid.
 <p data-bbox="175 1370 777 1429">Witte stippen op zwarte tekst en afbeeldingen op een afstand van 94 mm</p> <p data-bbox="236 1675 715 1704">Zwarte stippen op een afstand van 94 mm</p>	<ul data-bbox="817 1128 1453 1458" style="list-style-type: none"> • Maak 10-15 kopieën van een blanco, wit blad papier. Als het probleem niet is verholpen na het afdrukken van de blanco pagina's, kan het zijn dat op de drumeenheid een vreemde stof plakt, zoals lijm van een etiket. Reinig de drumeenheid. >> <i>Verwante informatie: De drumeenheid schoonmaken</i> • De drumeenheid is mogelijk beschadigd. Vervang de drumeenheid door een nieuwe drumeenheid.
 <p data-bbox="242 1962 708 1991">Zwarte tonermarkeringen over de pagina</p>	<ul data-bbox="817 1722 1474 2094" style="list-style-type: none"> • Als u etiketbladen voor laserprinters gebruikt, kan de lijm van de vellen soms aan het drumoppervlak blijven plakken. Reinig de drumeenheid. >> <i>Verwante informatie: De drumeenheid schoonmaken</i> • Als u papier met clips of nietjes gebruikte, kan de drumeenheid beschadigd zijn. • Als de niet-verpakte drumeenheid aan direct zonlicht wordt blootgesteld (of langdurig aan kamerlicht), dan kan de eenheid beschadigd zijn. • Reinig de drumeenheid.

Voorbeelden van slechte afdrukkwaliteit	Aanbeveling
	<ul style="list-style-type: none"> De tonercartridge is mogelijk beschadigd. Vervang de tonercartridge door een nieuwe tonercartridge. De drumeenheid is mogelijk beschadigd. Vervang de drumeenheid door een nieuwe drumeenheid.
 <p>Zwarte lijnen op de pagina De afgedrukte pagina's bevatten tonervlekken</p>	<ul style="list-style-type: none"> Reinig de primaire corona in de drumeenheid door de groene lip te verschuiven. <ul style="list-style-type: none"> Controleer of het groene lipje van de coronadraad in de beginstand (1) staat.  Veeg op de strook van de glasplaat van de scanner met een droge, pluisvrije zachte doek. De tonercartridge is mogelijk beschadigd. Vervang de tonercartridge door een nieuwe tonercartridge. De drumeenheid is mogelijk beschadigd. Vervang de drumeenheid door een nieuwe drumeenheid. De fusereenheid is misschien vuil. Neem contact op met de klantenservice van Brother.
 <p>Witte strepen op de pagina</p>	<ul style="list-style-type: none"> Zorg ervoor dat er in het apparaat en rond de tonercartridge en drumeenheid geen vreemd materiaal zoals een verscheurd stuk papier, post-its of stof zit. De tonercartridge is mogelijk beschadigd. Vervang de tonercartridge door een nieuwe tonercartridge. De drumeenheid is mogelijk beschadigd. Vervang de drumeenheid door een nieuwe drumeenheid.
 <p>Scheve afbeelding</p>	<ul style="list-style-type: none"> Plaats het document correct in de ADF (automatische documentinvoer) of op de glasplaat van de scanner als de afdruk enkel slecht is bij het maken van kopieën. Zorg ervoor dat het papier of andere afdrukmedia correct in de papierlade is geplaatst en de geleiders niet te vast of te los tegen de stapel papier zitten. Controleer dat de papiergeleiders goed zijn afgesteld. De papierlade is misschien te vol. Controleer dat u het juiste papiertype en -kwaliteit gebruikt. Controleer of er losse objecten zoals gescheurd papier in het apparaat aanwezig zijn.

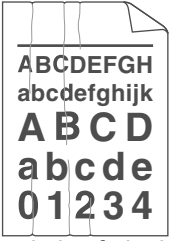
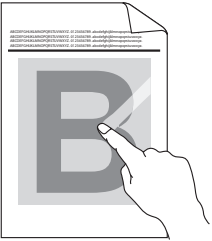
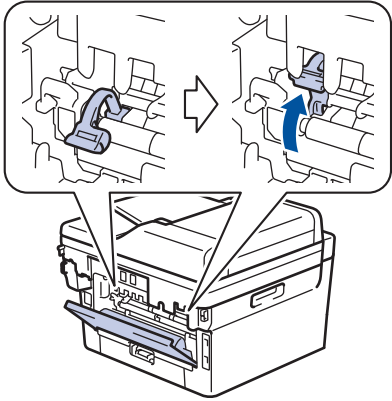
Voorbeelden van slechte afdrukkwaliteit	Aanbeveling
	<ul style="list-style-type: none"> Als het probleem zich alleen voordoet tijdens het automatisch tweezijdig afdrucken, controleert u of er zich gescheurd papier in de tweezijdige lade bevindt. Controleer of de tweezijdige lade correct is geplaatst en of het achterdeksel volledig is gesloten.
 <p data-bbox="296 580 657 611">Gekrulde of gegolfde afbeelding</p>	<ul style="list-style-type: none"> Controleer dat u het juiste papiertype en -kwaliteit gebruikt. Hoge temperaturen en hoge luchtvochtigheid kunnen het papier doen omkrullen. Als u het apparaat niet vaak gebruikt, is het mogelijk dat het papier te lang in de papierlade heeft gelegen. Neem de stapel papier uit de papierlade, draai hem om en leg hem weer terug. Waaier ook met de stapel papier en draai het papier vervolgens 180° in de papierlade. Open het achterdeksel (uitvoerlade met bedrukte zijde naar boven) zodat het afgedrukte papier naar buiten komt in de uitvoerlade met de bedrukte zijde naar boven. Kies Omkrullen van papier voorkomen-modus in de printerdriver wanneer u onze aanbevolen afdrukmedia niet gebruikt.
 <p data-bbox="368 1106 585 1137">Kreukels of plooiën</p>	<ul style="list-style-type: none"> Zorg ervoor dat het papier correct is geplaatst. Controleer dat u het juiste papiertype en -kwaliteit gebruikt. Draai de stapel papier in de papierlade om of draai het papier in de papierlade 180°.
 <p data-bbox="352 1386 600 1417">Toner hecht niet goed</p>	<ul style="list-style-type: none"> Zorg ervoor dat de twee groene hendels binnen het achterdeksel in de bovenste stand staan. Trek de twee groene hendels omhoog tot ze stoppen.  <ul style="list-style-type: none"> Zorg ervoor dat de instelling van het mediatype in de printerdriver overeenstemt met de papiersoort die u gebruikt. Selecteer Tonerhechting verbeteren-modus in de printerdriver. Als deze selectie voor onvoldoende verbetering zorgt, wijzigt u de instelling van de printerdriver in Mediatype naar een dikkere instelling. Als u een envelop afdrukt, selecteert u Env. Dik in de instelling voor het type media.

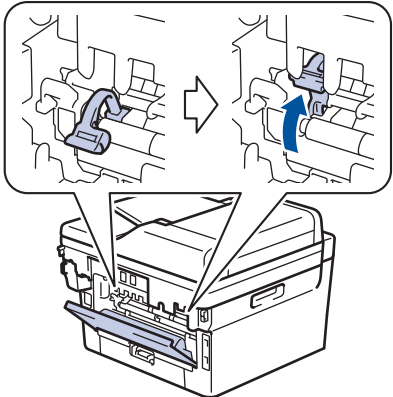
Voorbeelden van slechte afdrukkwaliteit	Aanbeveling
 <p data-bbox="347 510 603 537">Enveloppen kreukelen</p>	<ul data-bbox="817 168 1476 347" style="list-style-type: none"> • Zorg ervoor dat de twee groene hendels binnen het achterdeksel omlaag tot de enveloppestand zijn getrokken wanneer u op enveloppen afdrukt. Zodra u klaar bent met afdrucken, plaatst u de hendels terug naar hun originele stand. Trek de hendels omhoog tot ze stoppen.  <ul data-bbox="817 766 1476 963" style="list-style-type: none"> • Zorg ervoor dat er op enveloppen wordt afgedrukt met het achterdeksel (uitvoerlade met bedrukte zijde naar boven) geopend. • (Voor modellen met een sleuf voor handmatige invoer) Zorg ervoor dat de enveloppen alleen via de sleuf voor handmatige invoer worden ingevoerd.



Verwante informatie

- [Problemen oplossen](#)

Gerelateerde onderwerpen:

- [Een testafdruk maken](#)
- [De drumeenheid schoonmaken](#)
- [Tonerverbruik verminderen](#)
- [De tonercartridge vervangen](#)
- [De drumeenheid vervangen](#)
- [De scanner reinigen](#)

Telefoon- en faxproblemen

Gerelateerde modellen: MFC-L2802DN/MFC-L2800DW/MFC-L2802DW/MFC-L2827DWXL/MFC-L2827DW/MFC-L2835DW/MFC-L2860DWE/MFC-L2860DW/MFC-L2862DW/MFC-L2922DW

Telefoonlijn of -verbindingen

Probleem	Suggesties
Kiezen werkt niet. (Geen kiestoon)	Controleer alle aangesloten snoeren. Controleer of het telefoonsnoer in de telefoonwandaansluiting en in de LINE-aansluiting van het apparaat is gestoken. Als u geabonneerd bent op DSL- of VoIP-diensten, neemt u contact op met uw serviceaanbieder voor informatie over aansluitingen.
	(Alleen voor sommige landen beschikbaar.) Wijzig de Toon/Puls-instelling.
	Als een extern toestel op het apparaat is aangesloten, kunt u handmatig een fax verzenden door de hoorn van de haak te nemen en het nummer op het externe toestel te kiezen. Wacht tot u de faxontvangsttonen hoort voordat u een fax verzendt.
	Als er geen kiestoon is, sluit dan een gegarandeerd werkend toestel en telefoonsnoer op de aansluiting aan. Pak vervolgens de hoorn van de externe telefoon op en luister of u een kiestoon hoort. Als er nog steeds geen kiestoon is, vraag dan uw telefoonbedrijf om het snoer en/of de wandcontactdoos te controleren.
Het apparaat neemt niet op wanneer er wordt gebeld.	Controleer of het apparaat in de juiste ontvangstmodus staat voor uw instelling. Controleer of er een kiestoon hoorbaar is. Bel indien mogelijk uw apparaat om te controleren of deze de oproep aanneemt. Als er nog steeds geen antwoord is, controleert u of het telefoonsnoer in de telefoonwandaansluiting en de LINE-aansluiting van het apparaat steekt. Vraag uw telefoonbedrijf om de lijn te controleren als het apparaat niet overgaat wanneer u deze belt.

Inkomende oproepen beantwoorden

Probleem	Suggesties
Een faxoproep naar het apparaat overzetten.	Als u vanaf een tweede of externe telefoon hebt opgenomen, moet u de code voor activeren op afstand intoetsen (de fabrieksinstelling is *51). Als u vanaf een externe telefoon hebt opgenomen, drukt u op de Startknop om de fax te ontvangen. Hang op zodra uw apparaat opneemt.
Aangepaste functies op een enkele lijn.	Als u Wisselgesprekken, Wisselgesprekken/nummerweergave, Nummerweergave, Voicemail, een antwoordapparaat, een alarmsysteem of een andere aangepaste functie op een enkele telefoonlijn deelt met uw apparaat, kan dit problemen opleveren bij het verzenden of ontvangen van faxen. Bijvoorbeeld: Als u geabonneerd bent op wisselgesprekken of bepaalde andere speciale diensten, en het signaal hiervan op de lijn binnenkomt terwijl uw apparaat een fax verzendt of ontvangt, kan dit signaal de fax tijdelijk onderbreken of verstoren. De ECM-modus (foutencorrectie) van Brother kan helpen om dit probleem te verhelpen. Het probleem heeft betrekking op telefoonsystemen en komt algemeen voor bij apparaten die informatie verzenden en ontvangen op een enkele lijn die gedeeld wordt met aangepaste functies. Als het van belang is dat er zich geen storingen kunnen voordoen, kunt u het best een aparte telefoonlijn zonder aangepaste functies gebruiken.

Faxen ontvangen

Probleem	Suggesties
Kan geen fax ontvangen.	Controleer alle aangesloten snoeren. Controleer of het telefoonsnoer in de telefoonwandaansluiting en in de LINE-aansluiting van het apparaat is gestoken. Als u zich abonneert op DSL- of VoIP-diensten, neemt u contact op met uw serviceaanbieder voor informatie over aansluitingen. Als u een VoIP-systeem gebruikt, kunt u proberen de VoIP-instelling te wijzigen naar <i>Basis (voor VoIP)</i> . Hiermee verlaagt u de modemsnelheid en wordt de ECM-modus (Error Connection Mode) uitgeschakeld.

Probleem	Suggesties
Kan geen fax ontvangen.	<p>Controleer of het apparaat in de juiste ontvangstmodus staat. Dit wordt bepaald door de externe apparaten en telefoondiensten die op dezelfde lijn als het Brother-apparaat zijn aangesloten.</p> <ul style="list-style-type: none"> • Als u een afzonderlijke faxlijn hebt en u wilt dat uw Brother-apparaat automatisch alle inkomende faxen beantwoordt, selecteert u de stand Alleen Fax. • Als uw apparaat van Brother een lijn deelt met een extern antwoordapparaat, selecteert u de stand Extern antwoordapparaat. In de stand Extern antwoordapparaat ontvangt uw Brother-apparaat automatisch inkomende faxen, en bellers kunnen een bericht achterlaten op uw antwoordapparaat. • Als uw Brother-apparaat een lijn deelt met andere telefoontoestellen en u wilt dat het apparaat automatisch alle inkomende faxen beantwoordt, selecteert u de Fax/Tel-modus. In de Fax/Tel-modus ontvangt uw Brother-apparaat automatisch faxen en produceert het een dubbel belsignaal om u op een telefoonoproep te attenderen. • Selecteer de stand Handmatig als u niet wilt dat uw Brother-apparaat automatisch inkomende faxen beantwoordt. In de stand Handmatig moet u elke inkomende oproep beantwoorden en het apparaat activeren om faxen te ontvangen.
	<p>De oproep wordt mogelijk beantwoord door een ander apparaat of een andere dienst op uw locatie voordat uw Brother-apparaat opneemt. Verlaag de instelling voor belvertraging om dit te testen:</p> <ul style="list-style-type: none"> • Als de ontvangstmodus op Alleen Fax of Fax/Tel is ingesteld, vermindert u de belvertraging tot de laagste waarde (behalve 0). ➤➤ Verwante informatie: Stel het aantal keer in dat het apparaat overgaat voordat het de oproep antwoordt (Belvertraging) • Als de ontvangstmodus is ingesteld op Extern antwoordapparaat, vermindert u het aantal keer overgaan dat u hebt ingesteld op uw antwoordapparaat tot twee keer. • Als de ontvangstmodus is ingesteld op Handmatig, past u de belvertraging NIET aan.
	<p>Vraag iemand om u een testfax te sturen:</p> <ul style="list-style-type: none"> • Als u de testfax goed hebt ontvangen, werkt uw apparaat naar behoren. Vergeet niet om de belvertraging of de instelling van het antwoordapparaat weer terug te zetten op de oorspronkelijke instelling. Als het probleem met het ontvangen van faxen zich opnieuw voordoet als u de belvertraging weer op de oorspronkelijke instelling hebt gezet, beantwoordt een persoon, een apparaat of een dienst de faxoproep voordat uw apparaat kan reageren. • Als u de fax niet hebt ontvangen, verstoort wellicht een ander apparaat of een dienst de ontvangst van de fax, of is er een probleem met uw faxlijn.
	<p>Als u een antwoordapparaat (stand Extern antwoordapparaat) op dezelfde lijn gebruikt als het apparaat van Brother, controleert u of uw antwoordapparaat goed is ingesteld.</p> <ol style="list-style-type: none"> 1. Stel het antwoordapparaat in op beantwoorden na één of twee belsignalen. 2. Neem het uitgaande bericht op uw antwoordapparaat op. <ul style="list-style-type: none"> • Neem vijf seconden stilte op aan het begin van uw uitgaande bericht. • Wij adviseren u het bericht te beperken tot 20 seconden. • Beëindig uw uitgaande bericht met uw code voor activeren op afstand voor wie handmatig faxen wil verzenden. Bijvoorbeeld: "Spreek een bericht in na de toon, of druk op *51 en verzend een fax." 3. Stel uw antwoordapparaat in om oproepen te beantwoorden. 4. Stel de ontvangstmodus van uw Brother-apparaat in op Extern antwoordapparaat. ➤➤ Verwante informatie: Kies de juiste ontvangstmodus
	<p>Controleer of de functie Fax Waarnemen van uw Brother-apparaat is ingeschakeld. Met de functie Fax Waarnemen kunt u een fax ook ontvangen wanneer u de oproep op een extern of tweede toestel hebt aangenomen.</p>
	<p>Als u vaak foutmeldingen ontvangt door eventuele storing op de telefoonlijn of als u een VoIP-systeem gebruikt, kunt u proberen de instelling Compatibiliteit op <i>Basis (voor VoIP)</i> te zetten.</p> <p>Neem contact op met uw beheerder om uw instellingen voor Secure Function Lock te controleren.</p>

Faxen verzenden

Probleem	Suggesties
Kan geen fax verzenden.	Controleer alle aangesloten snoeren. Controleer of het telefoonsnoer in de telefoonwandaansluiting en in de LINE-aansluiting van het apparaat is gestoken. Als u zich abonneert op DSL- of VoIP-diensten, neemt u contact op met uw serviceaanbieder voor informatie over aansluitingen.
	Zorg ervoor dat u op Fax hebt gedrukt en dat de Faxmodus geactiveerd is op het apparaat.
	Druk het verzendrapport af en controleer op foutmeldingen.
	Neem contact op met uw beheerder om uw instellingen voor Secure Function Lock te controleren.
	Vraag de andere partij om te controleren of het ontvangende apparaat papier bevat.
Slechte kwaliteit van verzonden faxen.	Stel de resolutie in op Fijn of Superfijn. Maak een kopie om de scanfunctie van het apparaat te controleren. Als de kopieerkwaliteit slecht is, reinigt u de scanner.
Het verzendrapport meldt RESULT:ERROR.	Er is waarschijnlijk even ruis of statische elektriciteit op de lijn geweest. Verzend de fax opnieuw. Als u een bericht via PC-Fax verzendt en in het verzendrapport RESULT:ERROR staat, is het geheugen van het apparaat wellicht vol. Om extra geheugen vrij te maken, kunt u Fax opslaan uitschakelen, faxen afdrucken die in het geheugen zijn opgeslagen of een uitgestelde fax annuleren. Als het probleem nog niet is verholpen, vraagt u het telefoonbedrijf om uw telefoonlijn te controleren.
	Als u vaak foutmeldingen ontvangt door eventuele storing op de telefoonlijn of als u een VoIP-systeem gebruikt, kunt u proberen de instelling Compatibiliteit op Basis (voor VoIP) te zetten.
Verzonden faxen zijn blanco.	Laad het document op de juiste manier. Wanneer u de ADF (automatische documentinvoer) gebruikt, moet het document met de voorkant naar boven zijn gericht. Wanneer u de glasplaat gebruikt, moet het document met de voorkant naar beneden zijn gericht.
Verzonden faxen hebben zwarte verticale lijnen.	Zwarte verticale lijnen op door u verzonden faxen worden doorgaans veroorzaakt door vuil of correctievloeistof op de glazen strook. Reinig de glazen strook.

Ontvangen faxen afdrucken

Probleem	Suggesties
<ul style="list-style-type: none"> Tekst te dicht op elkaar Horizontale strepen Er ontbreken delen van de bovenste en onderste zinnen Ontbrekende lijnen 	Dit is doorgaans te wijten aan een slechte telefoonverbinding. Maak een testkopie; als de kopie er goed uitziet, was de verbinding waarschijnlijk niet goed en was er statische ruis op de lijn. Vraag de andere partij om de fax opnieuw te verzenden.
Ontvangen faxen hebben zwarte verticale lijnen	De coronadraad kan vuil zijn. Maak de coronadraad in de drumeenheid schoon. De scanner van de afzender is mogelijk vuil. Vraag de afzender een kopie te maken om te controleren of het probleem wordt veroorzaakt door het apparaat van de afzender. Probeer of u de fax van een ander faxapparaat kunt ontvangen.
Ontvangen faxen zien eruit als gesplitste of blanco pagina's.	De linker- en rechtermarge ontbreken of een enkele pagina wordt op twee pagina's afgedrukt. Als de ontvangen faxen worden gesplitst en op twee pagina's worden afgedrukt of als u een extra blanco pagina krijgt, is uw papierformaatinstelling mogelijk niet correct voor het gebruikte papier.

Probleem	Suggesties
Ontvangen faxen zien eruit als gesplitste of blanco pagina's.	Schakel Automatische verkleining in.



Verwante informatie

- [Problemen oplossen](#)
 - [Stel de kiestoondetectie in](#)
 - [De compatibiliteit van de telefoonlijn instellen voor interferentie en VoIP-systemen](#)

Gerelateerde onderwerpen:

- [Stel het aantal keer in dat het apparaat overgaat voordat het de oproep antwoordt \(Belvertraging\)](#)
 - [Kies de juiste ontvangstmodus](#)
-

Stel de kiestoondetectie in

Gerelateerde modellen: MFC-L2802DN/MFC-L2800DW/MFC-L2802DW/MFC-L2827DWXL/MFC-L2827DW/MFC-L2835DW/MFC-L2860DWE/MFC-L2860DW/MFC-L2862DW/MFC-L2922DW

Door de kiestoon op [Detectie] in te stellen, wordt de tijd tot de kiestoon wordt waargenomen, verkort.



>> [MFC-L2802DN/MFC-L2800DW/MFC-L2802DW/MFC-L2827DWXL/MFC-L2827DW/MFC-L2835DW](#)

>> [MFC-L2860DWE/MFC-L2860DW/MFC-L2862DW/MFC-L2922DW](#)

MFC-L2802DN/MFC-L2800DW/MFC-L2802DW/MFC-L2827DWXL/MFC-L2827DW/MFC-L2835DW

1. Druk op **Menu**.
2. Druk op **▲** of **▼** om de optie [Stand.instel.] weer te geven en druk vervolgens op **OK**.
3. Druk op **▲** of **▼** om de optie [Kiestoon] weer te geven en druk vervolgens op **OK**.
4. Druk op **▲** of **▼** om de [Detectie] of [Geen detectie] te kiezen en druk vervolgens op **OK**.
5. Druk op **Stop/Exit (Stop/Eindigen)**.

MFC-L2860DWE/MFC-L2860DW/MFC-L2862DW/MFC-L2922DW

1. Druk op  [Instell.] > [Alle instell.] > [Stand.instel.] > [Kiestoon].
2. Druk op [Detectie] of [Geen detectie].
3. Druk op .

Verwante informatie

- [Telefoon- en faxproblemen](#)

De compatibiliteit van de telefoonlijn instellen voor interferentie en VoIP-systemen

Gerelateerde modellen: MFC-L2802DN/MFC-L2800DW/MFC-L2802DW/MFC-L2827DWXL/MFC-L2827DW/MFC-L2835DW/MFC-L2860DWE/MFC-L2860DW/MFC-L2862DW/MFC-L2922DW

Problemen met het verzenden en ontvangen van faxen wegens mogelijke storing op de lijn kunnen worden opgelost door de modemsnelheid te verlagen om fouten bij het verzenden van faxen te minimaliseren. Als u een Voice over IP-dienst (VoIP) gebruikt, raden we aan de compatibiliteit te wijzigen naar Basis (voor VoIP).



- VoIP is een telefoonsysteem dat gebruik maakt van een internetverbinding in plaats van een traditionele telefoonlijn.
- Telefoonbedrijven bieden vaak pakketten met VoIP-, internet- en kabeldiensten.

>> [MFC-L2802DN/MFC-L2800DW/MFC-L2802DW/MFC-L2827DWXL/MFC-L2827DW/MFC-L2835DW](#)
>> [MFC-L2860DWE/MFC-L2860DW/MFC-L2862DW/MFC-L2922DW](#)

MFC-L2802DN/MFC-L2800DW/MFC-L2802DW/MFC-L2827DWXL/MFC-L2827DW/MFC-L2835DW

1. Druk op **Menu**.
2. Druk op **▲** of **▼** om de optie [Stand.instel.] weer te geven en druk vervolgens op **OK**.
3. Druk op **▲** of **▼** om de optie [Compatibel] weer te geven en druk vervolgens op **OK**.
4. Druk op **▲** of **▼** om de optie [Hoog], [Normaal] of [Basic (voorVoIP)] weer te geven en druk vervolgens op **OK**.

Optie	Beschrijving
Hoog	Selecteer Hoog om de modemsnelheid in te stellen op 33.600 bps.
Normaal	Selecteer Normaal om de modemsnelheid in te stellen op 14400 bps.
Basic (voorVoIP)	Selecteer Basic (voorVoIP) om de modemsnelheid te verminderen tot 9600 bps en de ECM-modus (foutcorrectie) uit te schakelen. Gebruik deze instelling alleen indien nodig, bijvoorbeeld als u vaak storing op de telefoonlijn hebt. Om de compatibiliteit met de meeste VoIP-diensten te verbeteren, raden we aan de compatibiliteitsinstelling te wijzigen in Basic (voorVoIP).

5. Druk op **Stop/Exit (Stop/Eindigen)**.

MFC-L2860DWE/MFC-L2860DW/MFC-L2862DW/MFC-L2922DW

1. Druk op  [Instell.] > [Alle instell.] > [Stand.instel.] > [Compatibel].
2. Druk op [Hoog], [Normaal] of [Basic (voorVoIP)].

Optie	Beschrijving
Hoog	Selecteer Hoog om de modemsnelheid in te stellen op 33.600 bps.
Normaal	Selecteer Normaal om de modemsnelheid in te stellen op 14400 bps.
Basic (voorVoIP)	Selecteer Basic (voorVoIP) om de modemsnelheid te verminderen tot 9600 bps en de ECM-modus (foutcorrectie) uit te schakelen. Gebruik deze instelling alleen indien nodig, bijvoorbeeld als u vaak storing op de telefoonlijn hebt.

Optie**Beschrijving**

Om de compatibiliteit met de meeste VoIP-diensten te verbeteren, raden we aan de compatibiliteitsinstelling te wijzigen in `Basic` (voorVoIP).

3. Druk op .

**Verwante informatie**

- [Telefoon- en faxproblemen](#)
-

Netwerkproblemen

Gerelateerde modellen: DCP-L2620DW/DCP-L2622DW/DCP-L2627DW/DCP-L2627DWXL/DCP-L2627DWE/
DCP-L2640DN/DCP-L2660DW/DCP-L2665DW/MFC-L2802DN/MFC-L2800DW/MFC-L2802DW/
MFC-L2827DWXL/MFC-L2827DW/MFC-L2835DW/MFC-L2860DWE/MFC-L2860DW/MFC-L2862DW/
MFC-L2922DW

- [Foutmeldingen](#)
- [Het hulpprogramma voor het herstellen van de netwerkverbinding gebruiken \(Windows\)](#)
- [De netwerkinstellingen van het apparaat controleren](#)
- [Als u problemen hebt met het netwerk van uw apparaat](#)

Foutmeldingen

Gerelateerde modellen: DCP-L2620DW/DCP-L2622DW/DCP-L2627DW/DCP-L2627DWXL/DCP-L2627DWE/
DCP-L2640DN/DCP-L2660DW/DCP-L2665DW/MFC-L2802DN/MFC-L2800DW/MFC-L2802DW/
MFC-L2827DWXL/MFC-L2827DW/MFC-L2835DW/MFC-L2860DWE/MFC-L2860DW/MFC-L2862DW/
MFC-L2922DW

De meest voorkomende foutmeldingen vindt u in de tabel.

>> [DCP-L2620DW/DCP-L2622DW/DCP-L2627DW/DCP-L2627DWXL/DCP-L2627DWE/DCP-L2640DN/
MFC-L2802DN/MFC-L2800DW/MFC-L2802DW/MFC-L2827DWXL/MFC-L2827DW/MFC-L2835DW](#)
>> [DCP-L2660DW/DCP-L2665DW/MFC-L2860DWE/MFC-L2860DW/MFC-L2862DW/MFC-L2922DW](#)

**DCP-L2620DW/DCP-L2622DW/DCP-L2627DW/DCP-L2627DWXL/DCP-L2627DWE/
DCP-L2640DN/MFC-L2802DN/MFC-L2800DW/MFC-L2802DW/MFC-L2827DWXL/
MFC-L2827DW/MFC-L2835DW**

Foutmeldingen	Oorzaak	Wat te doen
Het maximaal aantal verbonden apparaten is bereikt.	Er zijn al vier mobiele apparaten aangesloten op het Wi-Fi Direct-netwerk wanneer het Brother-apparaat de groepseigenaar is.	Na het verbreken van de huidige verbinding tussen uw Brother-apparaat en een ander mobiel apparaat, probeert u de Wi-Fi Direct-instellingen opnieuw te configureren. U kunt de verbindingstatus controleren door het netwerkconfiguratie rapport af te drukken.
Verbindingsfout	Andere apparaten proberen tegelijk verbinding te maken met het Wi-Fi Direct-netwerk.	Zorg ervoor dat er geen andere apparaten verbinding proberen te maken met het Wi-Fi Direct-netwerk en probeer de Wi-Fi Direct-instellingen opnieuw te configureren.
Geen contact	Het Brother-apparaat en uw mobiele apparaat kunnen niet communiceren tijdens de Wi-Fi Direct-netwerkconfiguratie.	<ul style="list-style-type: none"> Plaats het mobiele apparaat dicht bij uw Brother-apparaat. Verplaats uw Brother-apparaat en het mobiele apparaat naar een ruimte zonder obstakels. Ga na of u de correcte pincode ingevoerd hebt als u de PIN-methode van WPS gebruikt.
Geen apparaat	Bij het configureren van het Wi-Fi Direct-netwerk vindt het Brother-apparaat uw mobiele apparaat niet.	<ul style="list-style-type: none"> Zorg ervoor dat de Wi-Fi Direct-modus geactiveerd is op het apparaat en op het mobiele apparaat. Plaats het mobiele apparaat dicht bij uw Brother-apparaat. Verplaats uw Brother-apparaat en het mobiele apparaat naar een ruimte zonder obstakels. Als u het Wi-Fi Direct-netwerk handmatig configureert, dient u ervoor te zorgen dat u het correcte wachtwoord ingevoerd hebt. Als uw mobiele apparaat over een configuratiepagina beschikt voor het verkrijgen van een IP-adres, zorg er dan voor dat het IP-adres van uw mobiele apparaat geconfigureerd is via DHCP.
Onjuiste datum/tijd. Neem contact op met uw beheerder.	Het Brother-apparaat verkrijgt de tijd niet van de SNTP-tijdserver of u hebt de datum en tijd niet geconfigureerd voor het apparaat.	<ul style="list-style-type: none"> Controleer of de instellingen voor het oproepen van de SNTP-tijdserver correct geconfigureerd zijn via Beheer via een webbrowser. Controleer in Beheer via een webbrowser of de instellingen voor Datum&tijd van uw apparaat correct zijn.

**DCP-L2660DW/DCP-L2665DW/MFC-L2860DWE/MFC-L2860DW/MFC-L2862DW/
MFC-L2922DW**

Foutmeldingen	Oorzaak	Wat te doen
Het maximaantal apparaten is al verbonden via Wi-Fi Direct.	Er zijn al vier mobiele apparaten aangesloten op het Wi-Fi Direct-netwerk wanneer het Brother-apparaat de groepseigenaar is.	Na het verbreken van de huidige verbinding tussen uw Brother-apparaat en een ander mobiel apparaat, probeert u de Wi-Fi Direct-instellingen opnieuw te configureren. U kunt de verbindingstatus controleren door het netwerkconfiguratie-rapport af te drukken.
Verificatiefout. Neem contact op met uw beheerder.	De verificatie-instelling voor de functie Afdruklogboek op netwerk opslaan is niet correct.	<ul style="list-style-type: none"> Zorg ervoor dat de Gebruikersnaam en het Wachtwoord bij Verificatie-instelling correct zijn. Als de gebruikersnaam een onderdeel is van een domein, voert u de gebruikersnaam als volgt in: gebruiker@domein of domein\gebruiker. Zorg ervoor dat de tijd van de logbestandserver gelijk is aan de tijd van de SNTP-server of de instellingen voor Datum&tijd. Zorg ervoor dat de instellingen voor de SNTP-tijdserver correct geconfigureerd zijn zodat de tijd gelijk is aan de tijd die wordt gebruikt voor verificatie via Kerberos of NTLMv2. Als er geen SNTP-server wordt gebruikt, controleert u of de instellingen voor Datum&tijd en Tijdzone correct zijn ingesteld via Beheer via een webbrowser of het bedieningspaneel zodat de tijd van het apparaat overeenkomt met de tijd die wordt gebruikt door de server die de verificatie verschaft.
Controleer gebruikers-ID en wachtwoord.	Kerberos-verificatiefout.	Controleer of u een juiste gebruikersnaam en een juist wachtwoord ingevoerd hebt voor de Kerberos-server. Contacteer uw netwerkbeheerder voor meer informatie over de Kerberos-serverinstellingen.
	De instellingen voor de datum, tijd en tijdzone van het Brother-apparaat zijn niet correct.	Controleer de instellingen voor de datum, tijd en tijdzone van het apparaat.
	De DNS-serverconfiguratie is niet correct.	Contacteer uw netwerkbeheerder voor meer informatie over de DNS-serverinstellingen.
	De Kerberos-verificatieconfiguratie is correct, maar de gebruiker kan geen verbinding maken met de LDAP-server.	Contacteer uw netwerkbeheerder voor meer informatie over uw toegangsrechten.
Verbindingsfout	Andere apparaten proberen tegelijk verbinding te maken met het Wi-Fi Direct-netwerk.	Zorg ervoor dat er geen andere apparaten verbinding proberen te maken met het Wi-Fi Direct-netwerk en probeer de Wi-Fi Direct-instellingen opnieuw te configureren.
Geen contact	Het Brother-apparaat en uw mobiele apparaat kunnen niet communiceren tijdens de Wi-Fi Direct-netwerkconfiguratie.	<ul style="list-style-type: none"> Plaats het mobiele apparaat dichterbij uw Brother-apparaat. Verplaats uw Brother-apparaat en het mobiele apparaat naar een ruimte zonder obstakels. Ga na of u de correcte pincode ingevoerd hebt als u de PIN-methode van WPS gebruikt.
Toegangsfout bestand. Neem contact op met de beheerder.	Het Brother-apparaat heeft geen toegang tot de bestemmingsmap voor de functie Afdruklogboek op netwerk opslaan.	<ul style="list-style-type: none"> Zorg ervoor dat de naam van de doelmap correct is. Zorg ervoor dat de doelmap niet tegen schrijven beveiligd is. Zorg ervoor dat het bestand met het afdruklogboek niet vergrendeld is. Neem contact op met uw netwerkbeheerder als dit wel zo is.

Foutmeldingen	Oorzaak	Wat te doen
Toegangsfout logboek	In Beheer via een webbrowser hebt u de optie Afdr. annuleren geselecteerd in het onderdeel Instelling foutdetectie van de functie Afdruklog op Netwerk opslaan .	Wacht ongeveer 60 seconden tot deze melding van de LCD verdwijnt.
Geen apparaat	Bij het configureren van het Wi-Fi Direct-netwerk vindt het Brother-apparaat uw mobiele apparaat niet.	<ul style="list-style-type: none"> • Zorg ervoor dat de Wi-Fi Direct-modus geactiveerd is op het apparaat en op het mobiele apparaat. • Plaats het mobiele apparaat dicht bij uw Brother-apparaat. • Verplaats uw Brother-apparaat en het mobiele apparaat naar een ruimte zonder obstakels. • Als u het Wi-Fi Direct-netwerk handmatig configureert, dient u ervoor te zorgen dat u het correcte wachtwoord ingevoerd hebt. • Als uw mobiele apparaat over een configuratiepagina beschikt voor het verkrijgen van een IP-adres, zorg er dan voor dat het IP-adres van uw mobiele apparaat geconfigureerd is via DHCP.
Servertime-out	Het Brother-apparaat kan geen verbinding maken met de LDAP-server.	<ul style="list-style-type: none"> • Controleer of het serveradres correct is. • Controleer of de server verbonden is met het netwerk. • Controleer of het apparaat verbonden is met het netwerk.
	Het Brother-apparaat kan geen verbinding maken met de Active Directory-server.	<ul style="list-style-type: none"> • Controleer of het serveradres correct is. • Controleer of de server verbonden is met het netwerk. • Controleer of het apparaat verbonden is met het netwerk.
Servertime-out. Neem contact op met uw beheerder.	Het Brother-apparaat kan geen verbinding maken met de server voor de functie Afdruklogboek op netwerk opslaan.	<ul style="list-style-type: none"> • Controleer of het serveradres correct is. • Controleer of de server verbonden is met het netwerk. • Controleer of het apparaat verbonden is met het netwerk.
Onjuiste datum/tijd. Neem contact op met uw beheerder.	Het Brother-apparaat verkrijgt de tijd niet van de SNTP-tijdserver of u hebt de datum en tijd niet geconfigureerd voor het apparaat.	<ul style="list-style-type: none"> • Controleer of de instellingen voor het oproepen van de SNTP-tijdserver correct geconfigureerd zijn via Beheer via een webbrowser. • Controleer in Beheer via een webbrowser of de instellingen voor Datum&tijd van uw apparaat correct zijn.
Interne fout	Het LDAP-protocol op het Brother-apparaat is uitgeschakeld.	Bevestig uw verificatiemethode en schakel vervolgens de vereiste protocolinstelling in Beheer via een webbrowser in.
	Het CIFS-protocol op het Brother-apparaat is uitgeschakeld.	



Verwante informatie

- [Netwerkproblemen](#)

Gerelateerde onderwerpen:

- [Het netwerkconfiguratie rapport afdrukken](#)

Het hulpprogramma voor het herstellen van de netwerkverbinding gebruiken (Windows)

Gerelateerde modellen: DCP-L2620DW/DCP-L2622DW/DCP-L2627DW/DCP-L2627DWXL/DCP-L2627DWE/DCP-L2640DN/DCP-L2660DW/DCP-L2665DW/MFC-L2802DN/MFC-L2800DW/MFC-L2802DW/MFC-L2827DWXL/MFC-L2827DW/MFC-L2835DW/MFC-L2860DWE/MFC-L2860DW/MFC-L2862DW/MFC-L2922DW

Gebruik het hulpprogramma voor het herstellen van de netwerkverbinding om de netwerkinstellingen van het Brother-apparaat te herstellen. Dit hulpprogramma wijst het juiste IP-adres en subnetmasker toe.

Controleer of het apparaat is ingeschakeld en op hetzelfde netwerk als uw computer is aangesloten.

1. Klik op  (**Brother Utilities**) en vervolgens op de vervolgkeuzelijst en selecteer uw modelnaam (indien nog niet geselecteerd).
2. Klik in de linkernavigatiebalk op **Hulpmiddelen** en klik vervolgens op **Netwerkverbinding repareren**.
3. Volg de instructies op uw computerscherm.
4. Controleer de diagnose door het netwerkconfiguratie rapport of de pagina met printerinstellingen af te drukken.



Het hulpprogramma voor het herstellen van netwerkverbindingen wordt automatisch gestart als u de optie **Hulpprogramma voor verbindingsherstel inschakelen** selecteert via de Status Monitor. Klik met de rechtermuisknop in het Status Monitor-venster en klik vervolgens op **Overige instellingen** > **Hulpprogramma voor verbindingsherstel inschakelen**. Dit is niet aan te raden wanneer uw netwerkbeheerder het IP-adres heeft ingesteld op Statisch, aangezien het IP-adres hiermee automatisch wordt gewijzigd.

Als zelfs na het gebruik van het hulpprogramma voor het herstellen van de netwerkverbinding het juiste IP-adres en subnetmasker nog steeds niet zijn toegewezen, vraagt u de netwerkbeheerder om deze informatie.



Verwante informatie

- [Netwerkproblemen](#)

Gerelateerde onderwerpen:

- [Het netwerkconfiguratie rapport afdrukken](#)
- [Mijn apparaat kan niet afdrukken, scannen of de functie PC-FAX Ontvangen gebruiken via het netwerk](#)
- [Ik wil controleren of mijn netwerkapparaten naar behoren werken.](#)

De netwerkinstellingen van het apparaat controleren

Gerelateerde modellen: DCP-L2620DW/DCP-L2622DW/DCP-L2627DW/DCP-L2627DWXL/DCP-L2627DWE/
DCP-L2640DN/DCP-L2660DW/DCP-L2665DW/MFC-L2802DN/MFC-L2800DW/MFC-L2802DW/
MFC-L2827DWXL/MFC-L2827DW/MFC-L2835DW/MFC-L2860DWE/MFC-L2860DW/MFC-L2862DW/
MFC-L2922DW

- [Het netwerkconfiguratie rapport afdrukken](#)

Als u problemen hebt met het netwerk van uw apparaat

Als u denkt dat er een probleem is met de netwerkomgeving van uw apparaat, raadpleegt u de volgende onderwerpen. U kunt de meeste problemen zelf oplossen.

Ga voor aanvullende informatie naar support.brother.com/faqs.

- [Het lukt niet om de configuratie van het draadloze netwerk te voltooien.](#)
- [Mijn apparaat kan niet afdrukken, scannen of de functie PC-FAX Ontvangen gebruiken via het netwerk](#)
- [Ik wil controleren of mijn netwerkapparaten naar behoren werken.](#)

Het lukt niet om de configuratie van het draadloze netwerk te voltooien.

Gerelateerde modellen: DCP-L2620DW/DCP-L2622DW/DCP-L2627DW/DCP-L2627DWXL/DCP-L2627DWE/DCP-L2660DW/DCP-L2665DW/MFC-L2800DW/MFC-L2802DW/MFC-L2827DWXL/MFC-L2827DW/MFC-L2835DW/MFC-L2860DWE/MFC-L2860DW/MFC-L2862DW/MFC-L2922DW

Schakel de draadloze router uit en vervolgens weer in. Probeer de draadloze instellingen vervolgens opnieuw te configureren. Als het niet lukt om het probleem op te lossen, volgt u de onderstaande instructies:

Onderzoek het probleem met behulp van het WLAN-rapport.

Oorzaak	Actie	Interface
Uw beveiligingsinstellingen (SSID/Netwerksleutel) zijn niet juist.	Controleer de beveiligingsinstellingen met Hulp bij draadloze configuratie (Windows). Voor meer informatie en om het hulpprogramma te downloaden gaat u naar de pagina Downloads van uw model op support.brother.com/downloads . Controleer of u de juiste beveiligingsinstellingen gebruikt. <ul style="list-style-type: none">- Raadpleeg de handleiding die u bij uw draadloze LAN-toegangspunt/router hebt ontvangen voor informatie over het achterhalen van de veiligheidsinstellingen.- Het kan ook zijn dat de naam van de fabrikant of het modelnummer van de draadloze LAN-toegangspunt/router als de standaardbeveiligingsinstellingen worden gebruikt.- Neem hierover contact op met de fabrikant van de toegangspunt/router, uw internetprovider of netwerkbeheerder.	Draadloos
Het MAC-adres van uw Brother-apparaat wordt niet toegestaan.	Controleer of het MAC-adres van het Brother-apparaat toegestaan is in de filter. U vindt het MAC-adres via het bedieningspaneel van het Brother-apparaat.	Draadloos
Uw draadloze LAN-toegangspunt/router staat zo ingesteld dat de SSID niet wordt uitgezonden.	<ul style="list-style-type: none">• Voer de juiste SSID of netwerksleutel handmatig in.• Controleer de SSID of de netwerksleutel in de handleiding die u bij uw draadloos LAN-toegangspunt/router hebt ontvangen en configureer de draadloze netwerkinstallatie opnieuw.	Draadloos
Uw apparaat probeert verbinding te maken met een 5GHz-Wi-Fi-netwerk. Het kanaal dat momenteel ingesteld is op uw draadloze LAN-toegangspunt/router wordt niet ondersteund.	Stel het kanaal op uw draadloze LAN-toegangspunt/router in op een kanaal dat door uw apparaat wordt ondersteund. <ol style="list-style-type: none">1. Controleer welke kanalen uw apparaat ondersteunt. Ga naar support.brother.com/g/d/a5m6/, selecteer uw model voor meer informatie.2. Controleer de kanaalinstelling van uw draadloze LAN-toegangspunt/router. U moet een van de kanalen gebruiken die door uw apparaat worden ondersteund, en niet de instelling "Auto" of "Automatisch". Zie voor meer informatie over het wijzigen van het kanaal de gebruikershandleiding die bij uw draadloze LAN-toegangspunt/router is geleverd.3. Probeer uw apparaat opnieuw te verbinden met uw Wi-Fi-netwerk.	Draadloos
De beveiligingsinstellingen (SSID/wachtwoord) zijn niet correct.	Bevestig de SSID en het wachtwoord. Wanneer u het netwerk handmatig configureert, worden de SSID en het wachtwoord op uw apparaat van Brother weergegeven. Als uw mobiele apparaat de handmatige configuratie ondersteunt, worden de SSID en het wachtwoord weergegeven op het scherm van het mobiele apparaat.	Wi-Fi Direct
U maakt gebruik van Android™ 4.0.	Als de verbinding van uw mobiele apparaat (ongeveer zes minuten na gebruik van Wi-Fi Direct) wordt verbroken, probeert u de drukknopconfiguratie met WPS (aanbevolen) en stelt u het apparaat van Brother in als groepseigenaar.	Wi-Fi Direct

Oorzaak	Actie	Interface
Uw Brother-apparaat bevindt zich te ver van uw mobiele apparaat.	Plaats uw Brother-apparaat binnen een afstand van 1 meter van het mobiele apparaat wanneer u de instellingen van het Wi-Fi Direct-netwerk configureert.	Wi-Fi Direct
Er bevinden zich obstakels (muren of meubels bijvoorbeeld) tussen uw apparaat en het mobiele apparaat.	Verplaats uw Brother-apparaat naar een plaats zonder obstakels.	Wi-Fi Direct
Er bevindt zich een draadloze computer, Bluetooth®-apparaat, magnetron of draadloze telefoon in de buurt van uw Brother-apparaat of mobiele apparaat.	Verwijder andere apparaten uit de buurt van het Brother-apparaat of het mobiele apparaat.	Wi-Fi Direct
U hebt al het bovenstaande gecontroleerd en geprobeerd, maar uw Brother-apparaat kan de configuratie van Wi-Fi Direct nog steeds niet voltooien.	<ul style="list-style-type: none"> Schakel uw Brother-apparaat uit en weer in. Probeer vervolgens de Wi-Fi Direct-instellingen opnieuw te configureren. Als u uw Brother-apparaat als een client gebruikt, bevestig dan het aantal apparaten dat tot het huidige Wi-Fi Direct-netwerk is toegelaten en controleer hoeveel apparaten zijn verbonden. 	Wi-Fi Direct

Voor Windows

Als uw draadloze verbinding verbroken is, en u al het bovenstaande hebt gecontroleerd en geprobeerd, raden we u aan het hulpprogramma voor het herstellen van de netwerkverbinding te gebruiken.



Verwante informatie

- [Als u problemen hebt met het netwerk van uw apparaat](#)



Gerelateerde onderwerpen:

- [Uw apparaat configureren voor een draadloos netwerk wanneer de SSID niet wordt uitgezonden](#)
- [Wi-Fi Direct® gebruiken](#)

Mijn apparaat kan niet afdrukken, scannen of de functie PC-FAX Ontvangen gebruiken via het netwerk

Gerelateerde modellen: DCP-L2620DW/DCP-L2622DW/DCP-L2627DW/DCP-L2627DWXL/DCP-L2627DWE/DCP-L2640DN/DCP-L2660DW/DCP-L2665DW/MFC-L2802DN/MFC-L2800DW/MFC-L2802DW/MFC-L2827DWXL/MFC-L2827DW/MFC-L2835DW/MFC-L2860DWE/MFC-L2860DW/MFC-L2862DW/MFC-L2922DW

Oorzaak	Wat te doen
Uw apparaat wordt ontkoppeld van het draadloos netwerk.	<ul style="list-style-type: none"> • DCP-L2620DW/DCP-L2622DW/DCP-L2627DW/DCP-L2627DWXL/DCP-L2627DWE/MFC-L2800DW/MFC-L2802DW/MFC-L2827DWXL/MFC-L2827DW/MFC-L2835DW <ol style="list-style-type: none"> 1. Druk op Wi-Fi. 2. Druk op ▲ of ▼ om de optie WLAN herst. te selecteren en druk vervolgens op OK. 3. Wanneer de verbinding met uw mobiele apparaat tot stand is gebracht, wordt Verbonden weergegeven. • DCP-L2660DW/DCP-L2665DW/MFC-L2860DWE/MFC-L2860DW/MFC-L2862DW/MFC-L2922DW <ol style="list-style-type: none"> 1. Druk op  > WLAN herstellen. 2. Wanneer de verbinding met uw mobiele apparaat tot stand is gebracht, wordt Verbonden weergegeven.
De toegang tot het netwerk wordt door uw beveiligingssoftware geblokkeerd. (De functie Scannen naar netwerk werkt niet.)	<ul style="list-style-type: none"> • Windows Configureer de beveiligings-/firewallsoftware van derden om netwerkscannen toe te staan. Om poort 54925 toe te voegen voor netwerkscannen, voert u onderstaande informatie in: <ul style="list-style-type: none"> - Bij Naam: Voer een beschrijving in, bijvoorbeeld Brother NetScan. - Bij Poortnummer: Voer 54925 in. - Bij Protocol: Selecteer UDP. Raadpleeg de gebruiksaanwijzing van uw beveiligings-/firewallsoftware of neem contact op met de softwarefabrikant. <ul style="list-style-type: none"> • Mac (Brother iPrint&Scan) Klik in de menubalk Finder op Go > Programma's en dubbelklik vervolgens op het pictogram van Brother iPrint&Scan. Het Brother iPrint&Scan-venster verschijnt. Klik op de knop Selecteer uw apparaat en volg daarna de aanwijzingen op het scherm om uw netwerkapparaat opnieuw te selecteren.
De toegang tot het netwerk wordt door uw beveiligingssoftware geblokkeerd. (De functie PC-Fax Ontvangen via het netwerk werkt niet.) (Windows)	<p>Stel de beveiligings-/firewallsoftware van derden in om PC-FAX ontvangen toe te staan. Om poort 54926 toe te voegen voor PC-Fax ontvangen via het netwerk, voert u onderstaande informatie in:</p> <ul style="list-style-type: none"> • Bij Naam: Voer een beschrijving in, bijvoorbeeld Brother PC-Fax ontvangen. • Bij Poortnummer: Voer 54926 in. • Bij Protocol: Selecteer UDP.

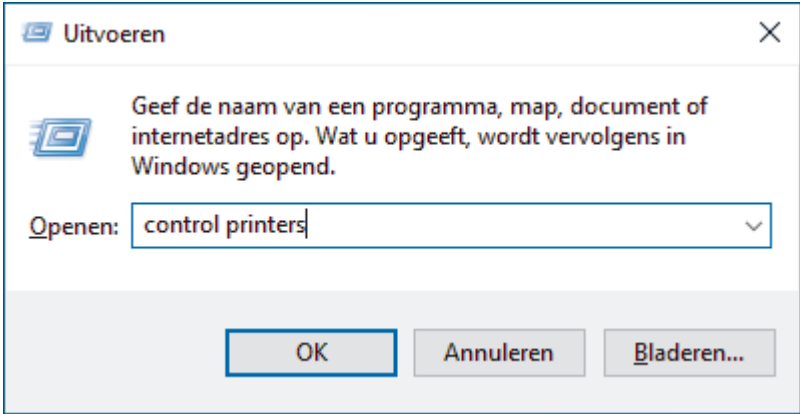
Oorzaak	Wat te doen
	Raadpleeg de gebruiksaanwijzing van uw beveiligings-/firewallsoftware of neem contact op met de softwarefabrikant.
De toegang tot het netwerk wordt door uw beveiligingssoftware geblokkeerd.	Beveiligingssoftware blokkeert mogelijk de toegang zonder een beveiligingswaarschuwing weer te geven, zelfs na een succesvolle installatie. Om toegang toe te staan, raadpleegt u de instructies voor uw beveiligingssoftware of neemt u contact op met de softwarefabrikant.
Er werd geen beschikbaar IP-adres toegewezen aan uw Brother-apparaat.	<ul style="list-style-type: none"> Bevestig het IP-adres en het subnetmasker. Controleer of de IP-adressen en subnetmaskers van uw computer en het Brother-apparaat correct zijn en zich in hetzelfde netwerk bevinden. Neem contact op met uw netwerkbeheerder voor meer informatie over hoe u het IP-adres en Subnetmasker verifieert. Windows Bevestig het IP-adres en het subnetmasker met het hulpprogramma voor het herstellen van de netwerkverbinding.
Een mislukte afdruktaak staat nog steeds in de afdrukwachtrij van de computer.	<ul style="list-style-type: none"> Als er nog een mislukte afdruktaak in de afdrukwachtrij van uw computer staat, verwijdert u deze. Dubbelklik anders in de volgende map op het printerpictogram en annuleer alle documenten: (Windows) <ol style="list-style-type: none"> Houd de toets  ingedrukt en druk op de  toets op het toetsenbord van de computer om Uitvoeren te starten. Typ "control printers" in het veld Openen: en klik op OK.  (Mac) Klik op Systeeminstellingen > Printers en scanners of Systeemvoorkeuren > Printers en scanners.
Uw apparaat is niet met het draadloze netwerk verbonden.	Druk het WLAN-rapport af en controleer de foutcode op het afgedrukte rapport. ➤➤ <i>Verwante informatie: Het WLAN-rapport afdrukken</i>

Als u al het bovenstaande hebt gecontroleerd en geprobeerd, maar nog steeds problemen hebt, verwijdert u de drivers (Windows) en de software en installeert u van beide de nieuwste versie.

Verwante informatie

- [Als u problemen hebt met het netwerk van uw apparaat](#)

Gerelateerde onderwerpen:

- [Het WLAN-rapport afdrukken](#)
- [Foutcodes in het rapport voor draadloos LAN](#)
- [Het hulpprogramma voor het herstellen van de netwerkverbinding gebruiken \(Windows\)](#)
- [Ik wil controleren of mijn netwerkapparaten naar behoren werken.](#)

Ik wil controleren of mijn netwerkapparaten naar behoren werken.

Gerelateerde modellen: DCP-L2620DW/DCP-L2622DW/DCP-L2627DW/DCP-L2627DWXL/DCP-L2627DWE/DCP-L2640DN/DCP-L2660DW/DCP-L2665DW/MFC-L2802DN/MFC-L2800DW/MFC-L2802DW/MFC-L2827DWXL/MFC-L2827DW/MFC-L2835DW/MFC-L2860DWE/MFC-L2860DW/MFC-L2862DW/MFC-L2922DW

Controle	Wat te doen
Controleer of uw Brother-apparaat, toegangspunt/router of netwerkhub is ingeschakeld.	Controleer het volgende: <ul style="list-style-type: none">• Het netsnoer is correct verbonden en het apparaat van Brother is ingeschakeld.• Het toegangspunt/router of hub is ingeschakeld en de koppelings-LED knippert.• Alle beschermende verpakkingsmaterialen zijn van het apparaat verwijderd.• De module met de tonercartridge en drumeenheid is goed geïnstalleerd.• Het deksel van het apparaat is volledig gesloten.• Papier is op de juiste wijze in de papierlade geplaatst.• (Voor bedrade netwerken) Een netwerkkabel is stevig verbonden met het Brother-apparaat en de router of hub.
Controleer de Link Status in het netwerkconfiguratierapport of op de pagina met printerinstellingen.	Druk het netwerkconfiguratierapport af en controleer dat Ethernet Link Status of Wireless Link Status op Link OK is ingesteld.
Controleer of u het Brother-apparaat kunt pingen vanaf uw computer.	Ping het Brother-apparaat vanaf uw computer door bij de Windows-opdrachtprompt of in een Mac-toepassing het IP-adres of de knooppuntnaam te typen: ping <ipaddress> of <nodename>. <ul style="list-style-type: none">• Gelukt: uw Brother-apparaat werkt correct en is met hetzelfde netwerk als uw computer verbonden.• Niet gelukt: uw Brother-apparaat is niet met hetzelfde netwerk als uw computer verbonden. Windows: Informeel bij de systeembeheerder naar het IP-adres en het subnetmasker en gebruik vervolgens het hulpprogramma voor het herstellen van de netwerkverbinding. Mac: Controleer of het IP-adres en het subnetmasker correct zijn ingesteld.
Controleer of het Brother-apparaat met het draadloze netwerk is verbonden.	Druk het WLAN-rapport af en controleer de foutcode op het afgedrukte rapport. ➤➤ <i>Verwante informatie: Het WLAN-rapport afdrukken</i>

Als u al het bovenstaande gecontroleerd en geprobeerd hebt, maar nog steeds problemen ondervindt, raadpleegt u de handleiding van uw draadloze toegangspunt/router voor het vinden van de SSID (netwerknnaam) en netwerksleutel (wachtwoord) en stelt u deze correct in.



Verwante informatie

- [Als u problemen hebt met het netwerk van uw apparaat](#)

Gerelateerde onderwerpen:

- [Het netwerkconfiguratierapport afdrukken](#)
- [Het WLAN-rapport afdrukken](#)
- [Foutcodes in het rapport voor draadloos LAN](#)
- [Het hulpprogramma voor het herstellen van de netwerkverbinding gebruiken \(Windows\)](#)
- [Mijn apparaat kan niet afdrukken, scannen of de functie PC-FAX Ontvangen gebruiken via het netwerk](#)

Problemen met AirPrint

Gerelateerde modellen: DCP-L2620DW/DCP-L2622DW/DCP-L2627DW/DCP-L2627DWXL/DCP-L2627DWE/DCP-L2640DN/DCP-L2660DW/DCP-L2665DW/MFC-L2802DN/MFC-L2800DW/MFC-L2802DW/MFC-L2827DWXL/MFC-L2827DW/MFC-L2835DW/MFC-L2860DWE/MFC-L2860DW/MFC-L2862DW/MFC-L2922DW

Probleem	Suggesties
Mijn apparaat wordt niet weergegeven in het printeroverzicht.	Controleer of het apparaat is ingeschakeld.
	Zorg ervoor dat het apparaat en uw mobiele apparaat of Mac met hetzelfde netwerk zijn verbonden.
	Plaats uw mobiele apparaat dichterbij uw draadloze toegangspunt/router of uw apparaat.
Afdrukken lukt niet.	Controleer of het apparaat is ingeschakeld.
	Zorg ervoor dat het apparaat en uw mobiele apparaat of Mac met hetzelfde netwerk zijn verbonden.
Ik probeer een document van meerdere pagina's af te drukken vanaf een iOS-apparaat, maar ALLEEN de eerste pagina wordt afgedrukt.	Zorg ervoor dat u de meest recente versie van het besturingssysteem gebruikt.





Verwante informatie

- [Problemen oplossen](#)

Gerelateerde onderwerpen:

- [Overzicht AirPrint](#)

Overige problemen

Problemen	Suggesties
Het apparaat wordt niet ingeschakeld.	<p>Ongunstige omstandigheden op de stroomverbinding (zoals bliksem of een spanningspiek) kan de interne veiligheidsmechanismen van het apparaat hebben ingeschakeld. Koppel het netsnoer los. Wacht tien minuten, steek het netsnoer opnieuw in het stopcontact en druk op  om het apparaat in te schakelen.</p> <p>Als het probleem niet is opgelost en u een stroomonderbreker gebruikt, koppel die dan los om er zeker van te zijn dat deze het probleem niet veroorzaakt. Steek de stekker van het netsnoer van het apparaat in een ander wandstopcontact waarvan u weet dat het goed werkt. Probeer een ander netsnoer als er nog steeds geen stroom is.</p>
Het apparaat kan met de printerdriver BR-Script3 geen EPS-gegevens afdrukken die binaire gegevens bevatten.	<p>(Windows)</p> <p>Om EPS-gegevens af te drukken, doet u het volgende:</p> <ol style="list-style-type: none"> Houd de toets  ingedrukt en druk op de R toets op het toetsenbord van de computer om Uitvoeren te starten. Typ "control printers" in het veld Openen: en klik op OK. <div data-bbox="853 1003 1476 1321" data-label="Image"> </div> <ol style="list-style-type: none"> Klik met de rechtermuisknop op het pictogram van uw model met BR-Script3 in de naam en selecteer Eigenschappen van printer. <p> Als uw model met BR-Script3 in de naam niet wordt weergegeven, klikt u met de rechtermuisknop op het pictogram van uw model en vervolgens selecteert u Eigenschappen van printer gevolgd door uw model met BR-Script3 in de naam.</p> <ol style="list-style-type: none"> Kies in het tabblad Apparaatinstellingen TBCP (Tagged binary communication protocol) in Uitvoerprotocol.
De software van Brother kan niet worden geïnstalleerd.	<p>(Windows)</p> <p>Als tijdens het installeren een waarschuwing van de beveiligingssoftware op het computerscherm wordt weergegeven, wijzigt u de instellingen van de beveiligingssoftware om het instellen van het Brother-product of een ander programma toe te staan.</p> <p>(Mac)</p>

Problemen	Suggesties
	Wanneer u een firewallfunctie van een antispysware- of antivirusprogramma gebruikt, schakelt u deze tijdelijk uit voordat u de Brother-software installeert.

Problemen met kopiëren

Problemen	Suggesties
Kan geen kopie maken.	Zorg ervoor dat u op Kopiëren hebt gedrukt en dat de kopieermodus geactiveerd is op het apparaat. Neem contact op met uw beheerder om uw instellingen voor Secure Function Lock te controleren.
Een verticale zwarte lijn verschijnt op kopieën.	Zwarte verticale lijnen op kopieën ontstaan meestal omdat er zich vuil of correctievloeistof op de glazen strook bevindt of omdat de coronadraad vuil is. Maak de glazen strook en de glasplaat van de scanner en de witte balk en wit plastic erboven schoon.
De kopieën zijn blanco.	Laad het document op de juiste manier.

Problemen met scannen

Problemen	Suggesties
Tijdens het scannen verschijnen TWAIN- of WIA-fouten. (Windows)	Zorg dat de Brother TWAIN- of WIA-driver als primaire bron is geselecteerd in uw scantoepping. Klik in Nuance™ PaperPort™ 14SE bijvoorbeeld op Bureaublad > Scaninstellingen > Selecteren... om de Brother TWAIN-/WIA-driver te selecteren.
OCR werkt niet.	Probeer de scanresolutie te verhogen.
Kan niet scannen.	Neem contact op met uw beheerder om uw instellingen voor Secure Function Lock te controleren.

Problemen met software

Problemen	Suggesties
Software kan niet worden geïnstalleerd of er kan niet worden afgedrukt.	(Windows) Voer het installatieprogramma opnieuw uit. Dit programma repareert en herinstalleert de software.



Verwante informatie

- [Problemen oplossen](#)

De gegevens van het apparaat controleren

Doe het volgende om het serienummer en de firmwareversie van uw apparaat te controleren.

>> DCP-L2600D/DCP-L2620DW/DCP-L2622DW/DCP-L2627DW/DCP-L2627DWXL/DCP-L2627DWE/
DCP-L2640DN/MFC-L2802DN/MFC-L2800DW/MFC-L2802DW/MFC-L2827DWXL/MFC-L2827DW/
MFC-L2835DW

>> DCP-L2660DW/DCP-L2665DW/MFC-L2860DWE/MFC-L2860DW/MFC-L2862DW/MFC-L2922DW

**DCP-L2600D/DCP-L2620DW/DCP-L2622DW/DCP-L2627DW/DCP-L2627DWXL/
DCP-L2627DWE/DCP-L2640DN/MFC-L2802DN/MFC-L2800DW/MFC-L2802DW/
MFC-L2827DWXL/MFC-L2827DW/MFC-L2835DW**

1. Druk op **Menu**.
2. Druk op ▲ of ▼ om de optie [Machine-info] weer te geven en druk vervolgens op **OK**.
3. Druk op ▲ of ▼ om een van de volgende opties te selecteren:

Optie	Beschrijving
Serienummer	Hiermee controleert u het serienummer van uw apparaat.
Versie	Hiermee controleert u de firmwareversie van uw apparaat.
Paginateller	Hiermee controleert u het totale aantal pagina's dat het apparaat heeft afgedrukt.
Duur onderdelen	Controleer de resterende beschikbare levensduur van de verbruiksartikelen.

4. Druk op **OK**.
5. Druk op **Stop/Exit (Stop/Eindigen)**.

**DCP-L2660DW/DCP-L2665DW/MFC-L2860DWE/MFC-L2860DW/MFC-L2862DW/
MFC-L2922DW**

1. Druk op  [Instell.] > [Alle instell.] > [Machine-info].
2. Druk op een van de volgende opties:

Optie	Beschrijving
Serienummer	Hiermee controleert u het serienummer van uw apparaat.
Firmware-versie	Hiermee controleert u de firmwareversie van uw apparaat.
Firmware bijwerken	Hiermee werkt u het apparaat bij met de meest recente firmware.
Firmware Auto Check	U kunt informatie over de firmware in het beginscherm bekijken.
Paginateller	Hiermee controleert u het totale aantal pagina's dat het apparaat heeft afgedrukt.
Levensduur onderdelen	Controleer de resterende beschikbare levensduur van de verbruiksartikelen.

3. Druk op .



Verwante informatie

- [Problemen oplossen](#)

De firmware van uw apparaat bijwerken

Zorg ervoor dat uw apparaat up-to-date blijft door support.brother.com/downloads regelmatig te controleren op de nieuwste firmware-update. Zonder de recentste firmware kunnen sommige functies van uw apparaat onbeschikbaar worden.

U kunt de firmware ook direct op uw apparaat bijwerken aan de hand van de volgende stappen:
(DCP-L2660DW/DCP-L2665DW/MFC-L2860DWE/MFC-L2860DW/MFC-L2862DW/MFC-L2922DW)

1. Druk op  [Instell.] > [Alle instell.] > [Machine-info].
2. Druk op [Firmware bijwerken].
3. Druk op .

Verwante informatie

- [Problemen oplossen](#)

Gerelateerde onderwerpen:

- [Het wachtwoord van uw apparaat controleren](#)

Uw apparaat resetten

>> DCP-L2600D/DCP-L2620DW/DCP-L2622DW/DCP-L2627DW/DCP-L2627DWXL/DCP-L2627DWE/
DCP-L2640DN/MFC-L2802DN/MFC-L2800DW/MFC-L2802DW/MFC-L2827DWXL/MFC-L2827DW/
MFC-L2835DW
>> DCP-L2660DW/DCP-L2665DW/MFC-L2860DWE/MFC-L2860DW/MFC-L2862DW/MFC-L2922DW

**DCP-L2600D/DCP-L2620DW/DCP-L2622DW/DCP-L2627DW/DCP-L2627DWXL/
DCP-L2627DWE/DCP-L2640DN/MFC-L2802DN/MFC-L2800DW/MFC-L2802DW/
MFC-L2827DWXL/MFC-L2827DW/MFC-L2835DW**

1. Druk op **Menu**.
2. Druk op ▲ of ▼ om de optie [Stand.instel.] weer te geven en druk vervolgens op **OK**.
3. Druk op ▲ of ▼ om de optie [Reset] weer te geven en druk vervolgens op **OK**.
4. Druk op ▲ of ▼ om het resettype dat u wenst uit te voeren te kiezen en druk vervolgens op **OK**.



Onderverdeelde resetfuncties zijn voor sommige modellen niet beschikbaar.

5. Druk op de optie in de tabel om het apparaat te resetten of het proces te verlaten.

Optie	Beschrijving
▲	Reset het apparaat.
▼	Het apparaat verlaat en annuleert het resetmenu.

De LCD geeft [Heropstart OK?] weer.

6. Druk op de optie in de tabel om het apparaat opnieuw op te starten of het proces te verlaten.

Optie	Beschrijving
▲	Start het apparaat opnieuw op. Het apparaat start met resetten.
▼	Het apparaat verlaat zonder opnieuw op te starten.



Als u afsluit zonder opnieuw op te starten, wordt het apparaat niet gereset en blijven uw instellingen ongewijzigd.

**DCP-L2660DW/DCP-L2665DW/MFC-L2860DWE/MFC-L2860DW/MFC-L2862DW/
MFC-L2922DW**

1. Druk op  [Instell.] > [Alle instell.] > [Stand.instel.] > [Reset].
2. Druk op ▲ of ▼ om het type resetfuncties weer te geven en druk vervolgens op de resetfunctie die u wilt gebruiken.
De LCD geeft [Apparaat wordt opnieuw gestart na het resetten. Druk 2 seconden op [OK] ter bevestiging.] weer.
3. Druk op de optie in de tabel om het apparaat opnieuw op te starten of het proces te verlaten.

Optie	Beschrijving
Druk gedurende twee seconden op OK	Start het apparaat opnieuw op. Het apparaat start met resetten.
Annuleren	Het apparaat verlaat zonder opnieuw op te starten.



Als u afsluit zonder opnieuw op te starten, wordt het apparaat niet gereset en blijven uw instellingen ongewijzigd.

4. Druk op .



U kunt de netwerkinstellingen eveneens resetten door te drukken op  [Instell.] > [Alle instell.] > [Netwerk] > [Netw. resetten].



Verwante informatie

- [Problemen oplossen](#)
 - [Overzicht van de resetfuncties](#)

Gerelateerde onderwerpen:

- [Het wachtwoord van uw apparaat controleren](#)
 - [De netwerkinstellingen resetten naar de fabrieksinstellingen](#)
-

Overzicht van de resetfuncties

De volgende resetfuncties zijn beschikbaar:



Koppel de interfacekabel los voordat u de functie Netwerkinstellingen resetten, Alle instellingen resetten of Fabrieksinstellingen resetten kiest.

>> [DCP-L2600D/DCP-L2620DW/DCP-L2622DW/DCP-L2627DW/DCP-L2627DWXL/DCP-L2627DWE/DCP-L2640DN/MFC-L2802DN/MFC-L2800DW/MFC-L2802DW/MFC-L2827DWXL/MFC-L2827DW/MFC-L2835DW](#)
>> [DCP-L2660DW/DCP-L2665DW/MFC-L2860DWE/MFC-L2860DW/MFC-L2862DW/MFC-L2922DW](#)

**DCP-L2600D/DCP-L2620DW/DCP-L2622DW/DCP-L2627DW/DCP-L2627DWXL/
DCP-L2627DWE/DCP-L2640DN/MFC-L2802DN/MFC-L2800DW/MFC-L2802DW/
MFC-L2827DWXL/MFC-L2827DW/MFC-L2835DW**



Onderverdeelde resetfuncties zijn voor sommige modellen niet beschikbaar.

1. Apparaat resetten

Deze functie resets de volgende instellingen:

- Geprogrammeerde faxtaken in het geheugen (voor MFC-modellen)
(Uitgestelde fax)
- Voorbladbericht (voor MFC-modellen)
- Opties voor afstandsbediening (voor MFC-modellen)
(Toegangscode op afstand, Fax opslaan, Fax Doorzenden en PC-Fax ontvangen (alleen Windows))
- Taalinstelling

2. Netwerkinstellingen resetten (voor netwerkmodellen)

Reset de afdrukservers naar zijn standaardfabrieksinstellingen (inclusief alle IP-adresinformatie met uitzondering van het beheerderwachtwoord).

3. Adresboek- en faxinstellingen resetten (voor MFC-modellen)

Deze functie resets de volgende instellingen:

- Adresboek
(Snelkoppeling / Snelkiezen / Groepen instellen)
- Geprogrammeerde faxtaken in het geheugen
- Stations-ID
(naam en nummer)
- Voorbladbericht
- Opties voor faxen op afstand
(Toegangscode op afstand, Fax opslaan, Fax Doorzenden en PC-Fax ontvangen (alleen Windows))
- Rapport
(Verzendrapport/Telefoonindexlijst/Faxjournaal)
- Vergrendelwachtwoord instellen

4. Alle instellingen resetten

U kunt alle instellingen van het apparaat resetten naar de instellingen die in de fabriek werden ingesteld.

Alle instellingen resetten neemt minder tijd in beslag dan Fabrieksinstellingen herstellen.

5. Fabrieksinstellingen herstellen

Gebruik de resetfunctie voor de instellingen om alle instellingen van het apparaat te resetten naar de oorspronkelijke fabrieksinstellingen.

Fabrieksinstellingen herstellen neemt meer tijd in beslag dan Alle instellingen resetten.

Wij raden u ten eerste aan om deze functie uit te voeren wanneer u het apparaat wegdoet.

DCP-L2660DW/DCP-L2665DW/MFC-L2860DWE/MFC-L2860DW/MFC-L2862DW/ MFC-L2922DW

1. Machine resetten

U kunt alle apparaat-instellingen die u hebt gewijzigd resetten, zoals datum en tijd en belvertraging. Het adresboek, faxrapporten en oproepgeschiedenis blijven ongewijzigd. (Voor MFC-modellen)

2. Netwerkinstellingen resetten (voor netwerkmodellen)

Reset de afdrukservers naar zijn standaardfabrieksinstellingen (inclusief alle IP-adresinformatie met uitzondering van het beheerderwachtwoord).

3. Adresboek- en faxinstellingen resetten (voor MFC-modellen)

Deze functie resets de volgende instellingen:

- Adresboek
(Adressen en groepen)
- Geprogrammeerde faxtaken in het geheugen
- Stations-ID
(naam en nummer)
- Voorbladbericht
- Opties voor faxen op afstand
(Toegangscode op afstand, Fax opslaan, Fax Doorzenden en PC-Fax ontvangen (alleen Windows))
- Rapport
(Verzendrapport/Telefoonindexlijst/Faxjournaal)
- Vergrendelwachtwoord instellen

4. Alle instellingen resetten

U kunt alle instellingen van het apparaat resetten naar de instellingen die in de fabriek werden ingesteld. Alle instellingen resetten neemt minder tijd in beslag dan Fabrieksinstellingen herstellen.

5. Fabrieksinstellingen herstellen

Gebruik de resetfunctie voor de instellingen om alle instellingen van het apparaat te resetten naar de oorspronkelijke fabrieksinstellingen.

Fabrieksinstellingen herstellen neemt meer tijd in beslag dan Alle instellingen resetten.

Wij raden u ten eerste aan om deze functie uit te voeren wanneer u het apparaat wegdoet.



Verwante informatie

- [Uw apparaat resetten](#)

Routineonderhoud

- [Verbruiksartikelen vervangen](#)
- [Het apparaat schoonmaken](#)
- [De levensduur van de resterende onderdelen controleren](#)
- [Uw apparaat verpakken en verzenden](#)

Verbruiksartikelen vervangen

U moet de verbruiksartikelen vervangen wanneer het apparaat aangeeft dat de levensduur van het artikel afgelopen is.

De tonercartridge en drumeenheid zijn twee afzonderlijke verbruiksartikelen. Zorg ervoor dat beide als module zijn geïnstalleerd. De productcode van verbruiksartikelen kan verschillen afhankelijk van het land.

OPMERKING

- Zorg ervoor dat u de gebruikte verbruiksartikelen in een goed afgesloten zak opbergt zodat er geen tonerstof uit de cartridge wordt gemorst.
- Ga naar www.brother.com/original voor instructies over het terugsturen van gebruikte verbruiksartikelen naar het inzamel- en recyclingprogramma van Brother. Als uw lokale Brother-vestiging nog geen inzamelprogramma heeft of als u het gebruikte verbruiksartikel niet wilt terugsturen, gooi het dan weg volgens de lokale voorschriften, gescheiden van het huishoudelijk afval. Indien u vragen hebt, kunt u contact opnemen met uw plaatselijke afvalverzamelplaats.
- We raden aan om zowel de nieuwe als de gebruikte verbruiksartikelen op een stuk papier te plaatsen zodat de inhoud ervan niet per ongeluk wordt gemorst of verspreid.
- Als u papier gebruikt dat niet gelijkwaardig is aan de aanbevolen afdrukmedia, kan de levensduur van de verbruiksartikelen en van de onderdelen van het apparaat korter zijn.
- De verwachte levensduur van de tonercartridges is gebaseerd op ISO/IEC 19752. Hoe vaak deze moet worden vervangen hangt af van het afdrukvolume, percentage dekking, gebruikte mediatypes en het in- en uitschakelen van het apparaat.
- Hoe vaak verbruiksartikelen behalve tonercartridges moeten worden vervangen hangt af van het afdrukvolume, gebruikte mediatypes en het in- en uitschakelen van het apparaat.
- Ga voorzichtig met de tonercartridge om. Als u toner op uw handen of kleren morst, veegt of wast u het onmiddellijk met koud water.

BELANGRIJK

Om problemen met de afdrukkwaliteit te vermijden, mag u NOOIT de onderdelen aanraken die in de afbeeldingen als schaduw zijn weergegeven.

Tonercartridge

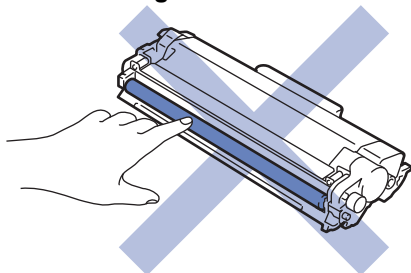

Drumeenheid

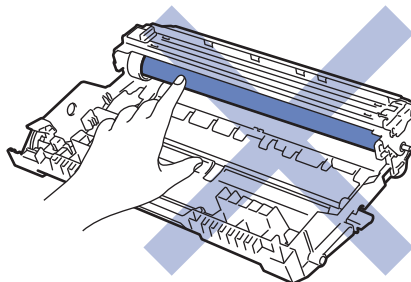

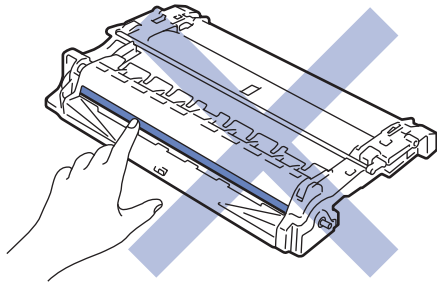

✓ **Verwante informatie**

- Routineonderhoud
 - De tonercartridge vervangen
 - De drumeenheid vervangen
 - De drumteller resetten
-

De tonercartridge vervangen

1. Zorg ervoor dat het apparaat ingeschakeld is.
2. Open het frontdeksel.

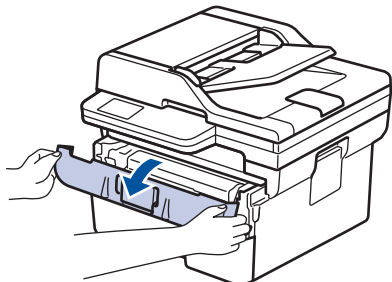

3. Verwijder de module met de tonercartridge en drumeenheid uit het apparaat.

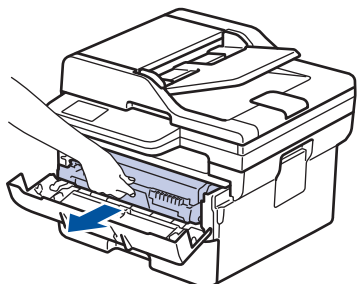

4. Duw de groene vergrendelhendel omlaag en haal de tonercartridge uit de drumeenheid.

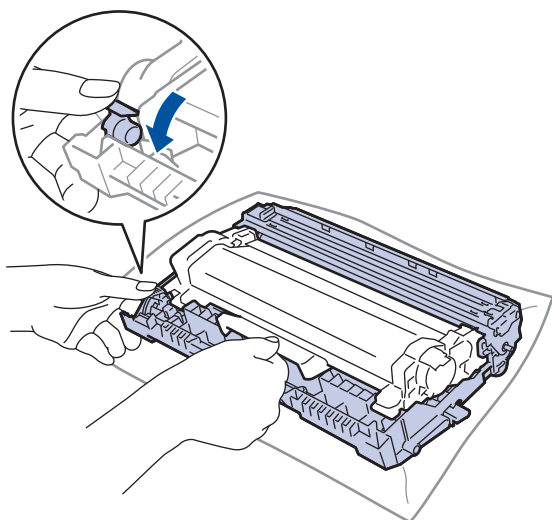

5. Pak de nieuwe tonercartridge uit.
6. Verwijder de bescherming.

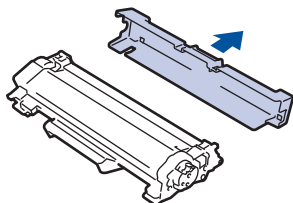

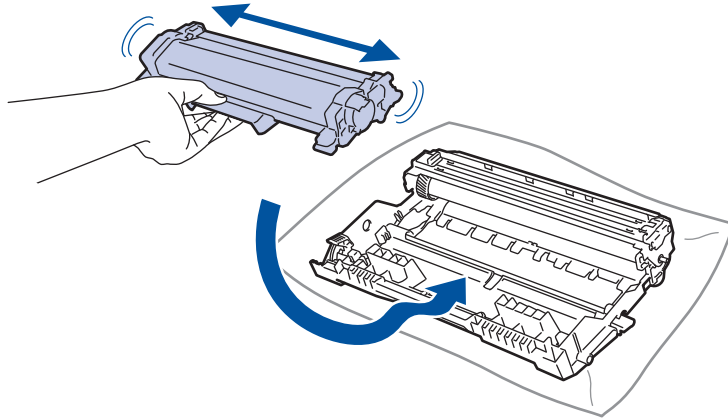

-
7. Houd de tonercartridge vast aan de greep en schud de toner enkele keren van links naar rechts, zoals afgebeeld. Duw de tonercartridge vervolgens stevig in de drumeenheid tot de tonercartridge vastklikt.

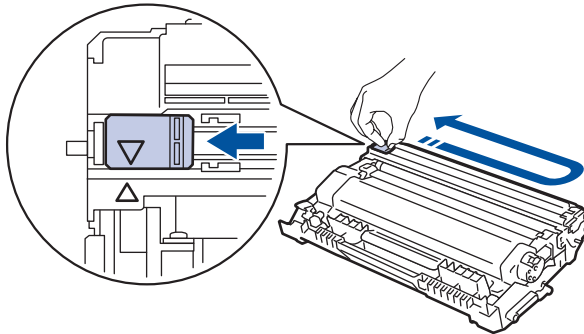

 Zorg ervoor dat u de tonercartridge correct plaatst. Zoniet, kan hij van de drumeenheid loskomen.

8. Reinig de primaire corona in de drumeenheid door het groene lipje voorzichtig een paar keer van links naar rechts en weer terug te schuiven.



 Zorg ervoor dat u het tabblad naar de oorspronkelijke stand terugbrengt (▲). De pijl op het tabblad moet overeenstemmen met de pijl op de drumeenheid. Als dit niet zo is, dan kan er een verticale streep op de afgedrukte pagina's staan.

9. Plaats de module met de tonercartridge en de drumeenheid terug in het apparaat.

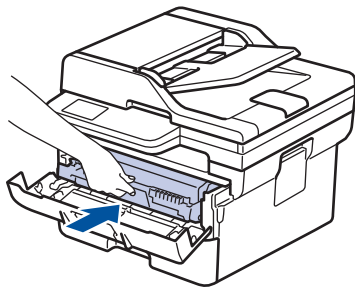

10. Sluit het frontdeksel van het apparaat.



- Schakel na het vervangen van een tonercartridge het apparaat NOOIT uit en open NOOIT het frontdeksel tot het display van het apparaat opnieuw Gereed is.
- De tonercartridge die bij uw Brother-apparaat wordt geleverd, is een startertonercartridge.
- Het is een goed idee om een nieuwe tonercartridge gebruiksklaar te houden wanneer u de waarschuwing Toner laag ziet.
- Pak de nieuwe tonercartridge PAS uit wanneer u deze gaat installeren.
- Als de tonercartridge lang voor die tijd is uitgepakt, gaat de toner minder lang mee.
- Wij adviseren u originele Brother-verbruiksartikelen te gebruiken voor stabiele afdrukkwaliteit en prestaties. Niet alle niet-originele verbruiksartikelen veroorzaken problemen, maar de mogelijkheid bestaat dat sommige van dergelijke artikelen een negatieve impact hebben op de afdrukkwaliteit of storingen veroorzaken. Indien schade het gevolg is van het gebruik van niet-originele verbruiksartikelen, worden de reparatiekosten van uw apparaat mogelijk door Brother aangerekend, ook al hebt u nog garantie op het apparaat.



Verwante informatie

- [Verbruiksartikelen vervangen](#)

Gerelateerde onderwerpen:

- [Fout- en onderhoudsmeldingen](#)
- [De afdrukkwaliteit verbeteren](#)

De drumeenheid vervangen

1. Zorg ervoor dat het apparaat ingeschakeld is.
2. Open het frontdeksel.

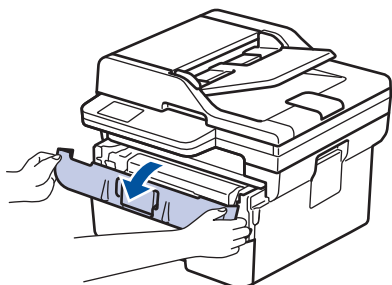

3. Verwijder de module met de tonercartridge en drumeenheid uit het apparaat.

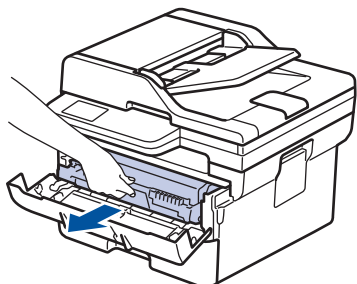

4. Duw de groene vergrendelhendel omlaag en haal de tonercartridge uit de drumeenheid.

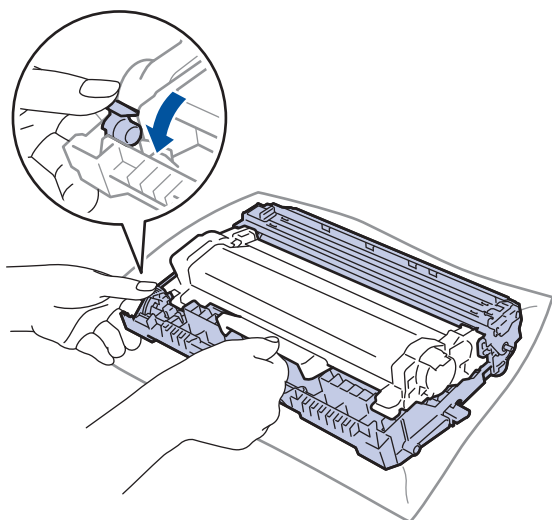

5. Pak de nieuwe drumeenheid uit.
6. Duw de tonercartridge stevig in de nieuwe drumeenheid tot de tonercartridge vastklikt.

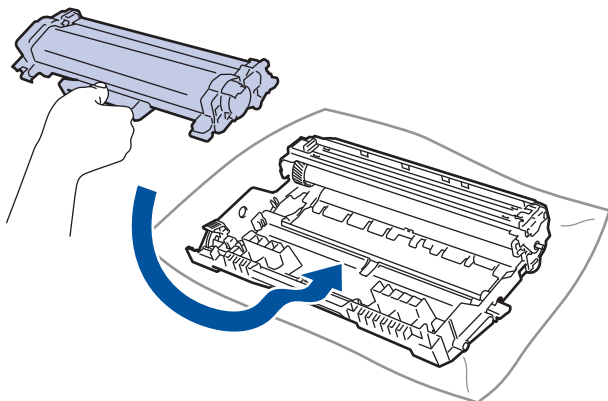

Zorg ervoor dat u de tonercartridge correct plaatst. Zoniet, kan hij van de drumeenheid loskomen.

7. Plaats de module met de tonercartridge en de drumeenheid terug in het apparaat.

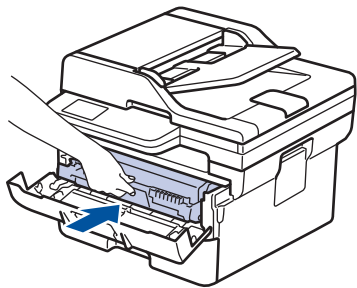

8. Sluit het frontdeksel van het apparaat.



Nadat u de nieuwe drumeenheid hebt geïnstalleerd, moet u de teller van de drum resetten. ►► *Verwante informatie: De drumteller resetten*

OPMERKING

- De drum slijt door gebruik en het draaien van de drum en de interactie met papier, toner en andere materialen in het papierpad. Bij het ontwerpen van dit product besloot Brother om de gebruiksduur van de drum te laten bepalen door het aantal rotaties van de drum. Wanneer een drum de in de fabriek vastgelegde rotatielimiet die overeenstemt met het nominale aantal pagina's heeft bereikt, zal de LCD van het product u adviseren om de drum te vervangen. Het product blijft werken, maar de afdrukkwaliteit neemt af.
- Als de niet-verpakte drumeenheid aan direct zonlicht wordt blootgesteld (of langdurig aan kamerlicht), dan kan de eenheid beschadigd zijn.
- Er zijn vele factoren die invloed hebben op de eigenlijke gebruiksduur van de drum, zoals temperatuur, vochtigheid, gebruikte papiersoort en toner, enz. In ideale omstandigheden wordt de gemiddelde levensduur van de drum geschat op ongeveer 15.000 pagina's gebaseerd op één pagina's per taak (enkelzijdige pagina's van A4-/Letter-formaat). Het aantal pagina's kan beïnvloed worden door tal van factoren, met inbegrip van, maar niet beperkt tot het mediatype en het mediaformaat.

Wij hebben geen invloed op de vele factoren die de gebruiksduur van de drum bepalen en kunnen derhalve geen minimumaantal pagina's garanderen dat door uw drum zal worden afgedrukt.

- Het apparaat mag alleen in een schone, stofvrije omgeving met voldoende ventilatie worden gebruikt.

Wij adviseren u originele Brother-verbruiksartikelen te gebruiken voor stabiele afdrukkwaliteit en prestaties. Niet alle niet-originele verbruiksartikelen veroorzaken problemen, maar de mogelijkheid bestaat dat sommige van dergelijke artikelen een negatieve impact hebben op de afdrukkwaliteit of storingen veroorzaken. Indien schade het gevolg is van het gebruik van niet-originele verbruiksartikelen, worden de reparatiekosten van uw apparaat mogelijk door Brother aangerekend, ook al hebt u nog garantie op het apparaat.



Verwante informatie

- [Verbruiksartikelen vervangen](#)

Gerelateerde onderwerpen:

- [Fout- en onderhoudsmeldingen](#)
- [De afdrukkwaliteit verbeteren](#)
- [De drumteller resetten](#)

De drumteller resetten

Wanneer u de drumeenheid door een nieuwe vervangt, moet u de drumteller resetten door de volgende stappen uit te voeren:

BELANGRIJK



Reset de drumteller NOOIT tenzij u de drumeenheid vervangt.

>> DCP-L2600D/DCP-L2620DW/DCP-L2622DW/DCP-L2627DW/DCP-L2627DWXL/DCP-L2627DWE/
DCP-L2640DN/MFC-L2802DN/MFC-L2800DW/MFC-L2802DW/MFC-L2827DWXL/MFC-L2827DW/
MFC-L2835DW
>> DCP-L2660DW/DCP-L2665DW/MFC-L2860DWE/MFC-L2860DW/MFC-L2862DW/MFC-L2922DW

**DCP-L2600D/DCP-L2620DW/DCP-L2622DW/DCP-L2627DW/DCP-L2627DWXL/
DCP-L2627DWE/DCP-L2640DN/MFC-L2802DN/MFC-L2800DW/MFC-L2802DW/
MFC-L2827DWXL/MFC-L2827DW/MFC-L2835DW**

1. Zorg ervoor dat het apparaat ingeschakeld is.
2. Zorg ervoor dat het deksel van het apparaat gesloten is.
3. Houd **OK** ingedrukt terwijl u op **▲** drukt.
4. Druk op **OK** om [Drumeenheid] te selecteren.
5. Druk op **▲** om de drumteller te resetten.

**DCP-L2660DW/DCP-L2665DW/MFC-L2860DWE/MFC-L2860DW/MFC-L2862DW/
MFC-L2922DW**

1. Zorg ervoor dat het apparaat ingeschakeld is.
2. Sluit het frontdeksel van het apparaat.
3. Druk op  om de fout te wissen.
4. Druk op  tot het bericht op het touchscreen wijzigt.
5. Druk op [Drumeenheid].
6. Druk op [Ja].



Verwante informatie

- [Verbruiksartikelen vervangen](#)

Gerelateerde onderwerpen:

- [De drumeenheid vervangen](#)

Het apparaat schoonmaken

Maak de buiten- en binnenkant van het apparaat regelmatig schoon met een droge, pluisvrije doek.

Wanneer u de tonercartridge of drumeenheid vervangt, zorg er dan voor dat u de binnenkant van het apparaat schoonmaakt. Als er tonervlekken op afgedrukte pagina's zijn, maal dan de binnenkant van het apparaat schoon met een droge, pluisvrije doek.

⚠ WAARSCHUWING

Gebruik **NOOIT** brandbare stoffen, om het even welke soort verstuiver of een oplosmiddel/vloeistof met alcohol of ammoniak om de binnen- of buitenkant van het product schoon te maken. Dat kan brand veroorzaken. Gebruik hiervoor uitsluitend een droge, pluisvrije doek.



BELANGRIJK

- Gebruik **NOOIT** schoonmaakalcohol om vuil van het bedieningspaneel te verwijderen. Dit kan het paneel doen barsten.
- Om problemen met de afdrukkwaliteit te vermijden, mag u **NOOIT** de onderdelen aanraken die in de illustraties als schaduw zijn weergegeven.

Tonercartridge

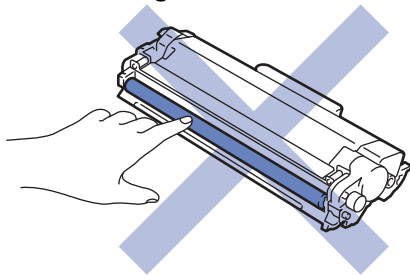

Drumeenheid

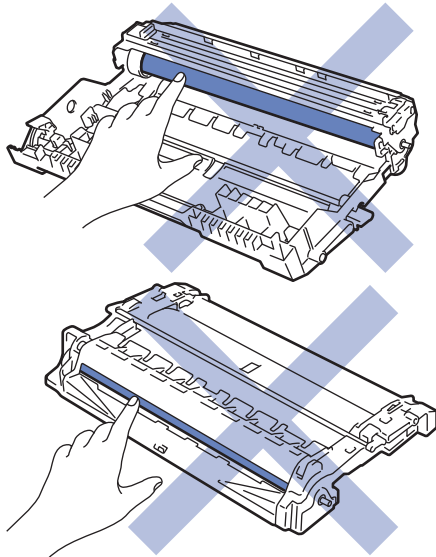



(Voor bepaalde modellen) De tonercartridge is uitgerust met een IC-chip. Raak dit oppervlak NIET aan. Door de IC-chip aan te raken, kan er vervuiling of schade optreden en kan het apparaat deze component mogelijk niet meer goed detecteren.

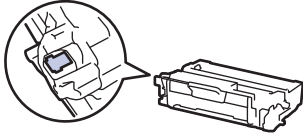

Verwante informatie

- [Routineonderhoud](#)
 - [De scanner reinigen](#)
 - [Het LCD-touchscreen schoonmaken](#)
 - [De coronadraad schoonmaken](#)
 - [De drumeenheid schoonmaken](#)
 - [De papierdoorvoerrollen reinigen](#)

De scanner reinigen

Voor u de schoonmaakprocedure start ►► *Verwante informatie: Het apparaat schoonmaken*

1. Houd  ingedrukt om het apparaat uit te schakelen.
2. Til het documentdeksel (1) op. Maak het witte plastic oppervlak (2) en de glasplaat (3) eronder schoon met een zachte pluisvrije met water bevochtigde doek.

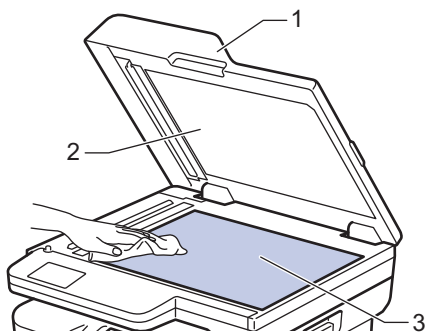

3. Maak in de ADF (automatische documentinvoer) de witte balk (1) en de strook van de glasplaat (2) eronder schoon met een zachte pluisvrije met water bevochtigde doek.

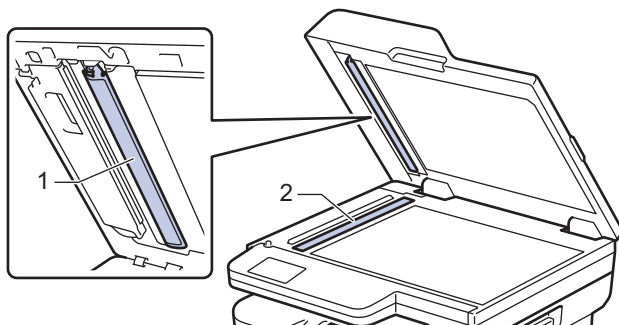

4. (Voor modellen met automatisch tweezijdig scannen) Open de afdekking van de glasplaat (1) en reinig dan de andere witte balk (2) en glasplaatstrook (3).

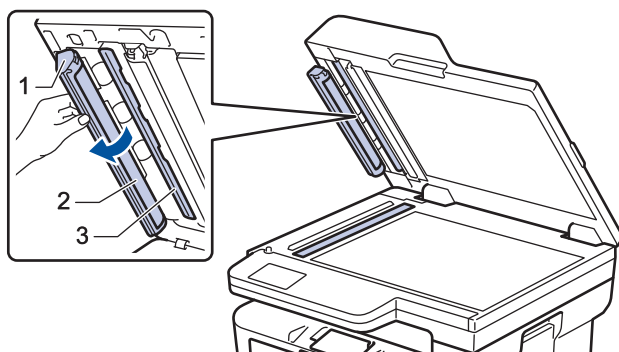

5. Sluit het documentdeksel.
6. Druk op  om het apparaat aan te zetten.

Verwante informatie

- [Het apparaat schoonmaken](#)

Gerelateerde onderwerpen:

- [De afdrukkwaliteit verbeteren](#)

Het LCD-touchscreen schoonmaken

Gerelateerde modellen: DCP-L2660DW/DCP-L2665DW/MFC-L2860DWE/MFC-L2860DW/MFC-L2862DW/MFC-L2922DW

Voor u de schoonmaakprocedure start >> *Verwante informatie: Het apparaat schoonmaken*

BELANGRIJK

Gebruik NOOIT vloeibare schoonmaakmiddelen (inclusief ethanol).

1. Houd  ingedrukt om het apparaat uit te schakelen.
2. Maak het touchscreen schoon met een droge en pluisvrije zachte doek.

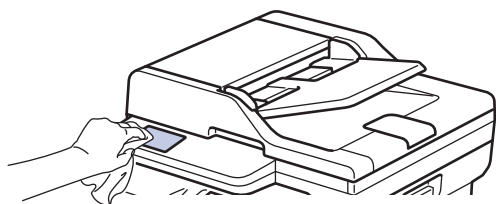

3. Druk op  om het apparaat aan te zetten.

Verwante informatie

- [Het apparaat schoonmaken](#)

De coronadraad schoonmaken

Als u problemen met de afdrukkwaliteit hebt of als het bedieningspaneel de status [Drumeenheid !] weergeeft, maak dan de primaire corona schoon.

1. Open het frontdeksel.

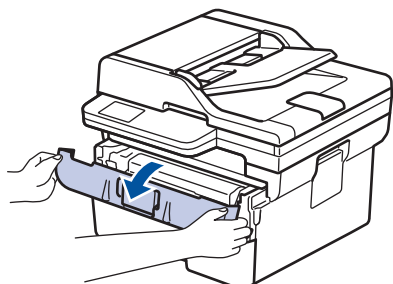

2. Verwijder de module met de tonercartridge en drumeenheid uit het apparaat.

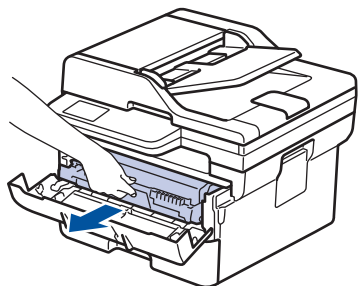

3. Reinig de coronadraad in de drumeenheid door het groene lipje voorzichtig een paar keer van links naar rechts en weer terug te schuiven.

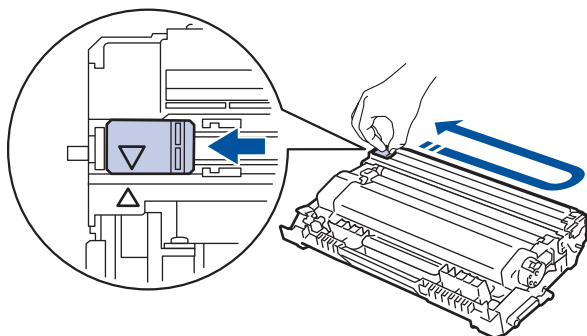

Zorg ervoor dat u het tabblad naar de oorspronkelijke stand terugbrengt (▲). De pijl op het tabblad moet overeenstemmen met de pijl op de drumeenheid. Als dit niet zo is, dan kan er een verticale streep op de afgedrukte pagina's staan.

4. Plaats de module met de tonercartridge en de drumeenheid terug in het apparaat.

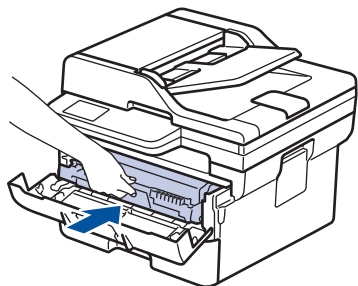

5. Sluit het frontdeksel van het apparaat.



Verwante informatie

- [Het apparaat schoonmaken](#)

Gerelateerde onderwerpen:

- [Fout- en onderhoudsmeldingen](#)
-

De drumeenheid schoonmaken

Als er punten of andere herhalende markeringen met een interval van 94 mm op uw afdruk staan, dan bevat de drum mogelijk vreemd materiaal, zoals lijm van een etiket, op het drumoppervlak.

>> DCP-L2600D/DCP-L2620DW/DCP-L2622DW/DCP-L2627DW/DCP-L2627DWXL/DCP-L2627DWE/
DCP-L2640DN/MFC-L2802DN/MFC-L2800DW/MFC-L2802DW/MFC-L2827DWXL/MFC-L2827DW/
MFC-L2835DW
>> DCP-L2660DW/DCP-L2665DW/MFC-L2860DWE/MFC-L2860DW/MFC-L2862DW/MFC-L2922DW

**DCP-L2600D/DCP-L2620DW/DCP-L2622DW/DCP-L2627DW/DCP-L2627DWXL/
DCP-L2627DWE/DCP-L2640DN/MFC-L2802DN/MFC-L2800DW/MFC-L2802DW/
MFC-L2827DWXL/MFC-L2827DW/MFC-L2835DW**

1. Controleer of het apparaat in de stand Gereed staat.
2. Druk op **Menu**.
3. Druk op ▲ of ▼ om de optie [Print lijsten] weer te geven en druk vervolgens op **OK**.
4. Druk op ▲ of ▼ om de optie [Drum puntafd.] te selecteren en druk vervolgens op **OK**.
5. Druk op **Start**.
De drumcontrolepagina wordt afgedrukt.
6. Druk op **Stop/Exit (Stop/Eindigen)**.
7. Houd  ingedrukt om het apparaat uit te schakelen.
8. Open het frontdeksel.

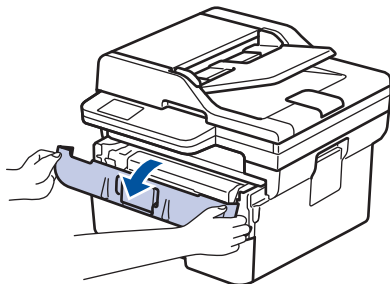

9. Verwijder de module met de tonercartridge en drumeenheid uit het apparaat.

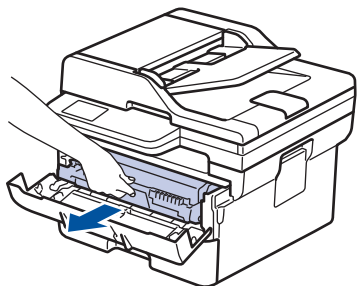

10. Duw de groene vergrendelhendel omlaag en haal de tonercartridge uit de drumeenheid.

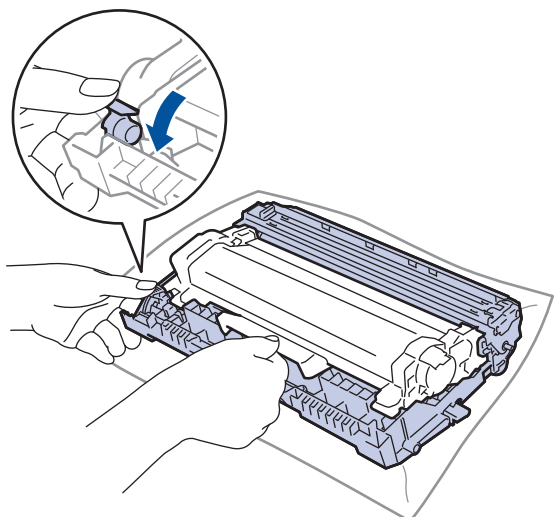

11. Draai de drumeenheid zoals getoond in de afbeelding. Zorg ervoor dat het wielje van de drumeenheid (1) zich aan de linkerkant bevindt.

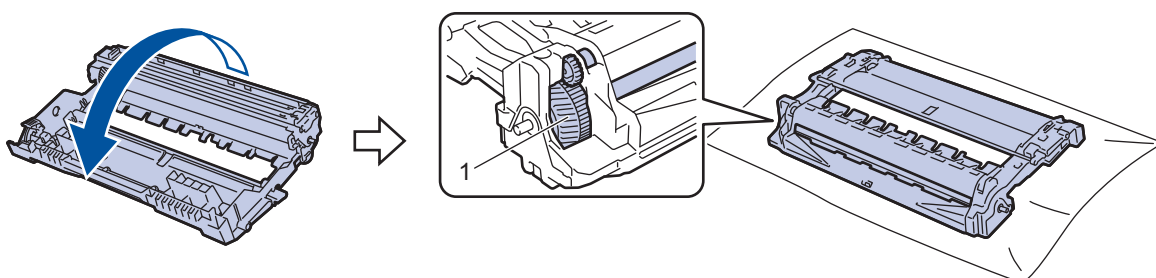

12. Gebruik de genummerde markeringen naast de drumrol om de markering op de drum te vinden. Een punt in kolom 2 op de controlepagina betekent bijvoorbeeld dat er zich een markering in drumzone "2" bevindt.

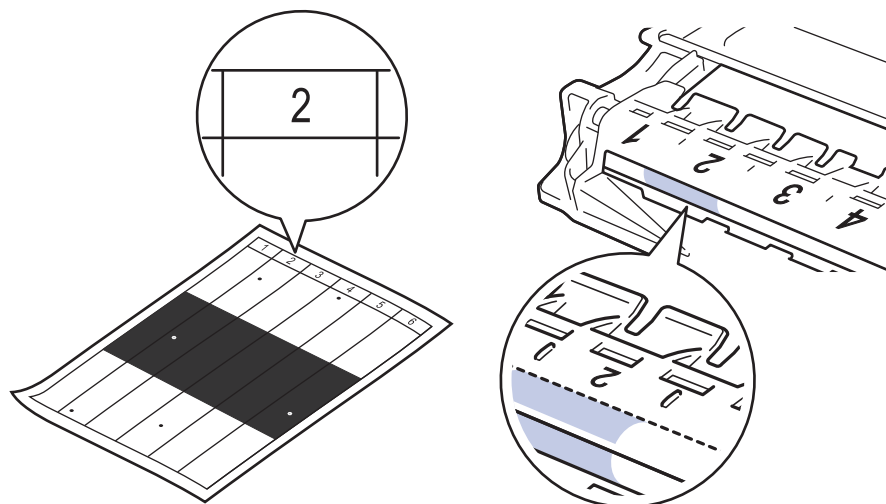

13. Draai de rand van de drumeenheid naar u toe terwijl u het oppervlak van de drum controleert om de markering te vinden.

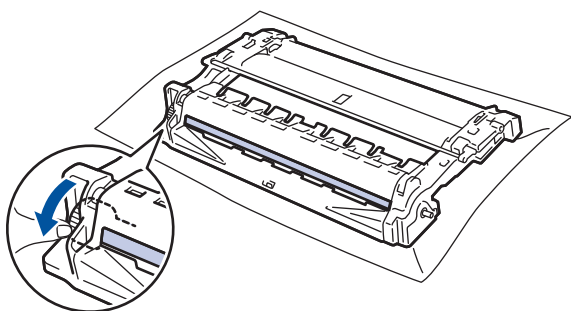

BELANGRIJK

Raak het oppervlak van de drumeenheid behalve het wiel aan het uiteinde NIET aan om problemen met de afdrukkwaliteit te vermijden.

14. Wrijf zachtjes op het oppervlak van de drumeenheid met een droge katoenen doek tot de markering of het vreemde materiaal van het oppervlak eraf komt.

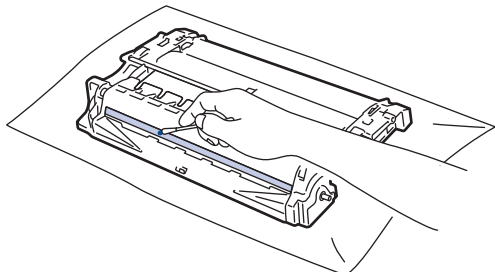

OPMERKING

Reinig het oppervlak van de lichtgevoelige drum NIET met een scherp voorwerp of met een vloeistof.

15. Plaats de tonercartridge stevig in de drumeenheid tot de tonercartridge vastklikt.

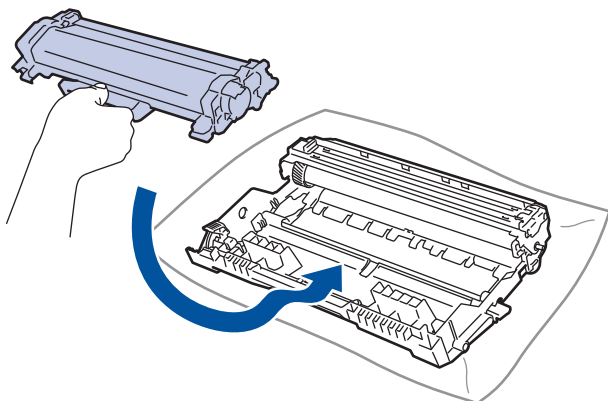

Zorg ervoor dat u de tonercartridge correct plaatst. Zoniet, kan hij van de drumeenheid loskomen.

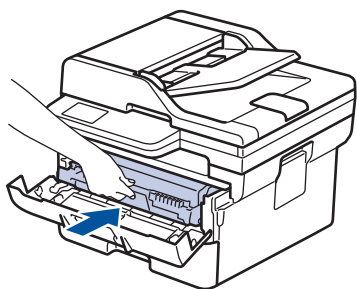

16. Plaats de module met de tonercartridge en de drumeenheid terug in het apparaat.



17. Sluit het frontdeksel van het apparaat.
18. Druk op  om het apparaat aan te zetten.

DCP-L2660DW/DCP-L2665DW/MFC-L2860DWE/MFC-L2860DW/MFC-L2862DW/ MFC-L2922DW

1. Controleer of het apparaat in de stand Gereed staat.
2. Druk op  [Instell.] > [Alle instell.] > [Print lijsten] > [Drumstippen afdrukken].
3. Druk op [Ja].
De drumcontrolepagina wordt afgedrukt.

4. Druk op .
5. Houd  ingedrukt om het apparaat uit te schakelen.
6. Open het frontdeksel.

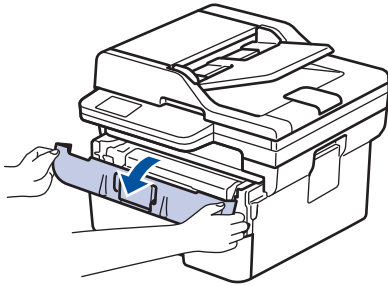

7. Verwijder de module met de tonercartridge en drumeenheid uit het apparaat.

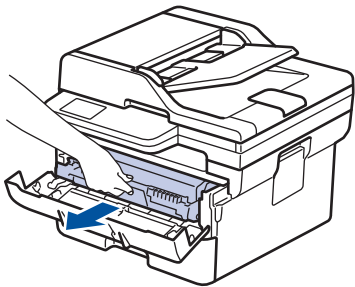

8. Duw de groene vergrendelhendel omlaag en haal de tonercartridge uit de drumeenheid.

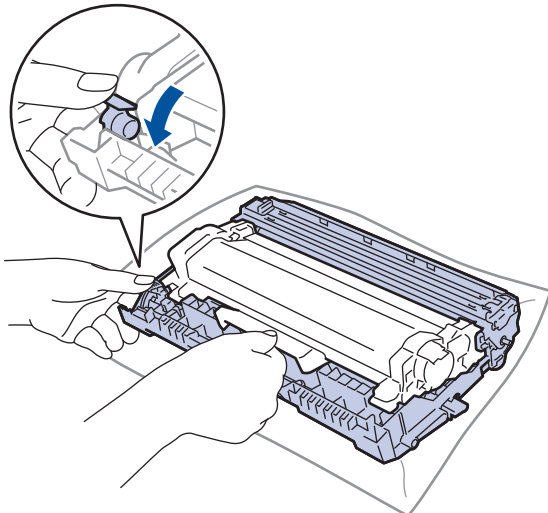

9. Draai de drumeenheid zoals getoond in de afbeelding. Zorg ervoor dat het wieltje van de drumeenheid (1) zich aan de linkerkant bevindt.

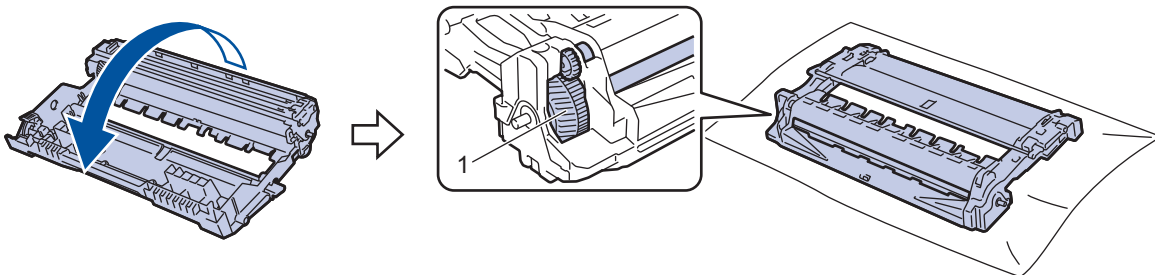

10. Gebruik de genummerde markeringen naast de drumrol om de markering op de drum te vinden. Een punt in kolom 2 op de controlepagina betekent bijvoorbeeld dat er zich een markering in drumzone "2" bevindt.

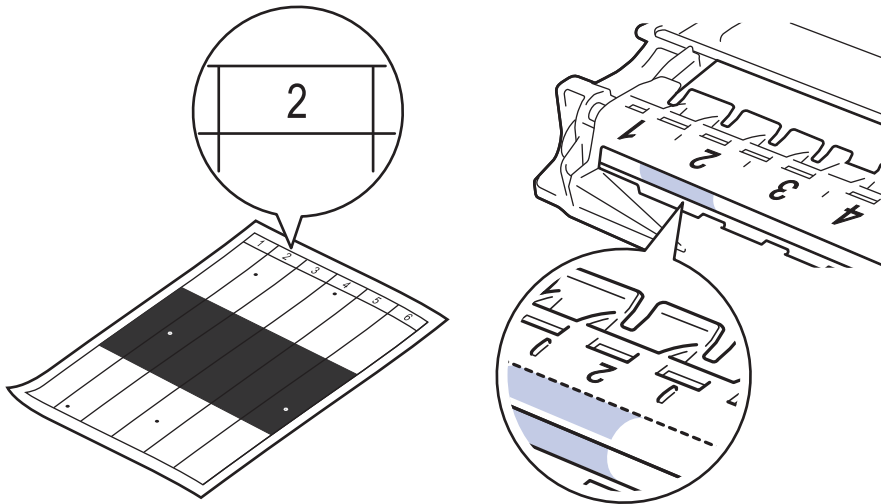

11. Draai de rand van de drumeenheid naar u toe terwijl u het oppervlak van de drum controleert om de markering te vinden.

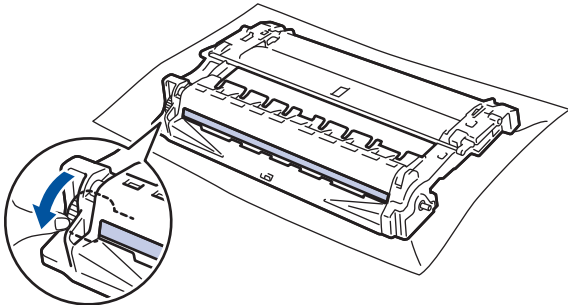

BELANGRIJK

Raak het oppervlak van de drumeenheid behalve het wiel aan het uiteinde NIET aan om problemen met de afdrukkwaliteit te vermijden.

12. Wrijf zachtjes op het oppervlak van de drumeenheid met een droge katoenen doek tot de markering of het vreemde materiaal van het oppervlak eraf komt.

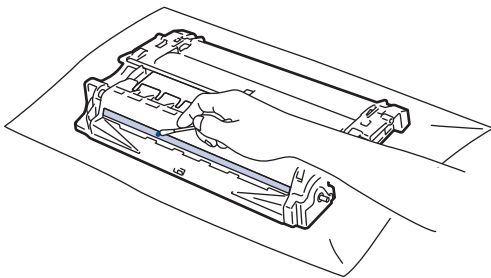

OPMERKING

Reinig het oppervlak van de lichtgevoelige drum NIET met een scherp voorwerp of met een vloeistof.

13. Plaats de tonercartridge stevig in de drumeenheid tot de tonercartridge vastklikt.

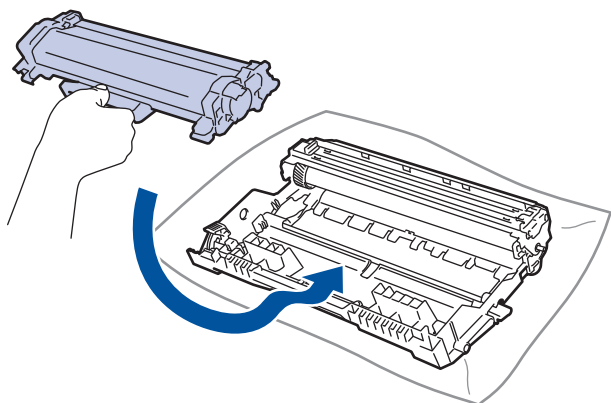

Zorg ervoor dat u de tonercartridge correct plaatst. Zoniet, kan hij van de drumeenheid loskomen.

14. Plaats de module met de tonercartridge en de drumeenheid terug in het apparaat.

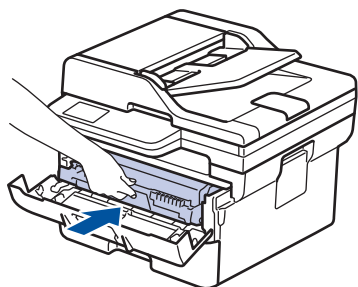

15. Sluit het frontdeksel van het apparaat.

16. Druk op  om het apparaat aan te zetten.



Verwante informatie

- [Het apparaat schoonmaken](#)

Gerelateerde onderwerpen:

- [De afdrukkwaliteit verbeteren](#)
-

De papierdoorvoerrollen reinigen

Door de papierdoorvoerrollen regelmatig schoon te maken zorgt u ervoor dat het papier steeds goed doorgevoerd wordt en er geen papierstoringen optreden.

Voor u de schoonmaakprocedure start ►► *Verwante informatie: Het apparaat schoonmaken*

Als u problemen met de papierinvoer hebt, maak de papierinvoerrollen dan als volgt schoon:

1. Houd  ingedrukt om het apparaat uit te schakelen.
2. Trek de papierlade volledig uit het apparaat.

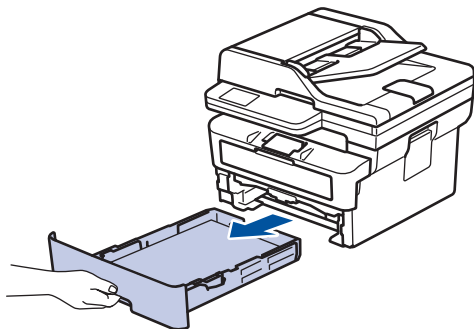

3. Als papier is geplaatst of iets in de papierlade vastzit, verwijder het.
4. Wring een pluisvrije in lauw water gedrenkte doek goed uit en veeg vervolgens op het separatorblok op de papierlade om stof te verwijderen.

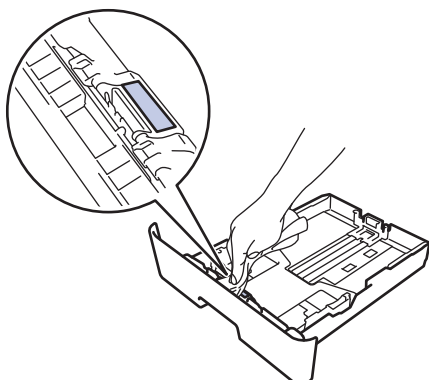

5. Wrijf op de twee invoerrollen in het apparaat om stof te verwijderen.

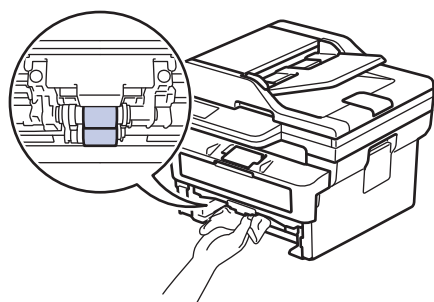

6. Laad het papier opnieuw en plaats de papierlade stevig terug in het apparaat.
7. Druk op  om het apparaat aan te zetten.

✓ Verwante informatie

- [Het apparaat schoonmaken](#)

Gerelateerde onderwerpen:

- [Afdrukproblemen](#)



De levensduur van de resterende onderdelen controleren

>> DCP-L2600D/DCP-L2620DW/DCP-L2622DW/DCP-L2627DW/DCP-L2627DWXL/DCP-L2627DWE/
DCP-L2640DN/MFC-L2802DN/MFC-L2800DW/MFC-L2802DW/MFC-L2827DWXL/MFC-L2827DW/
MFC-L2835DW
>> DCP-L2660DW/DCP-L2665DW/MFC-L2860DWE/MFC-L2860DW/MFC-L2862DW/MFC-L2922DW

**DCP-L2600D/DCP-L2620DW/DCP-L2622DW/DCP-L2627DW/DCP-L2627DWXL/
DCP-L2627DWE/DCP-L2640DN/MFC-L2802DN/MFC-L2800DW/MFC-L2802DW/
MFC-L2827DWXL/MFC-L2827DW/MFC-L2835DW**

1. Druk op **Menu**.
2. Druk op **▲** of **▼** om de optie [Machine-info] weer te geven en druk vervolgens op **OK**.
3. Druk op **▲** of **▼** om de optie [Duur onderdelen] weer te geven en druk vervolgens op **OK**.
4. Druk op **▲** of **▼** om de optie [Toner] of [Drumeenheid] te selecteren en druk vervolgens op **OK**.
De LCD geeft de geschatte resterende gebruiksduur van de toner of drum weer.
5. Druk op **Stop/Exit (Stop/Eindigen)**.

**DCP-L2660DW/DCP-L2665DW/MFC-L2860DWE/MFC-L2860DW/MFC-L2862DW/
MFC-L2922DW**

1. Druk op  [Instell.] > [Alle instell.] > [Machine-info] > [Levensduur onderdelen].
2. De LCD geeft de geschatte resterende gebruiksduur van de drum weer.
3. Druk op .



Om de geschatte resterende levensduur van de tonercartridge weer te geven, drukt u op  op het LCD-scherm en vervolgens op [Levensduur toner].

Verwante informatie

- [Routineonderhoud](#)

Uw apparaat verpakken en verzenden

⚠ WAARSCHUWING

Wanneer u het apparaat verplaatst, neemt u het apparaat vast zoals getoond in de afbeelding.

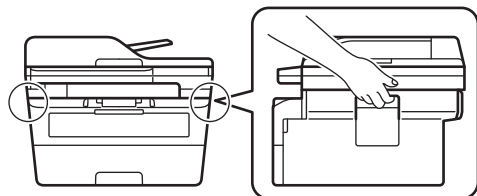

Als u om het even welke reden uw apparaat moet verzenden, pak deze dan voorzichtig in de originele verpakking in om schade tijdens het transport te vermijden. Het apparaat dient passend te worden verzekerd voor het vervoer.

1. Houd  ingedrukt om het apparaat uit te schakelen. Laat het apparaat ten minste 10 minuten uitgeschakeld om af te koelen.
2. Koppel alle kabels los en haal de stekker van het netsnoer uit het stopcontact.



Sommige modellen zijn uitgerust met een vast netsnoer. Als uw snoer een vast snoer is, vouwt u dit losjes bij elkaar en legt u het boven op het apparaat zodat deze gemakkelijk verpakt kan worden.

3. Plaats het apparaat in de originele zak.
4. Verpak het apparaat, het gedrukte materiaal en het stroomsnoer (indien van toepassing) met het originele verpakkingsmateriaal in de originele doos, zoals afgebeeld. (Het oorspronkelijke verpakkingsmateriaal kan

per land verschillen.) De afbeeldingen kunnen verschillen van de werkelijke verpakkingsmaterialen. De materialen variëren afhankelijk van uw model.

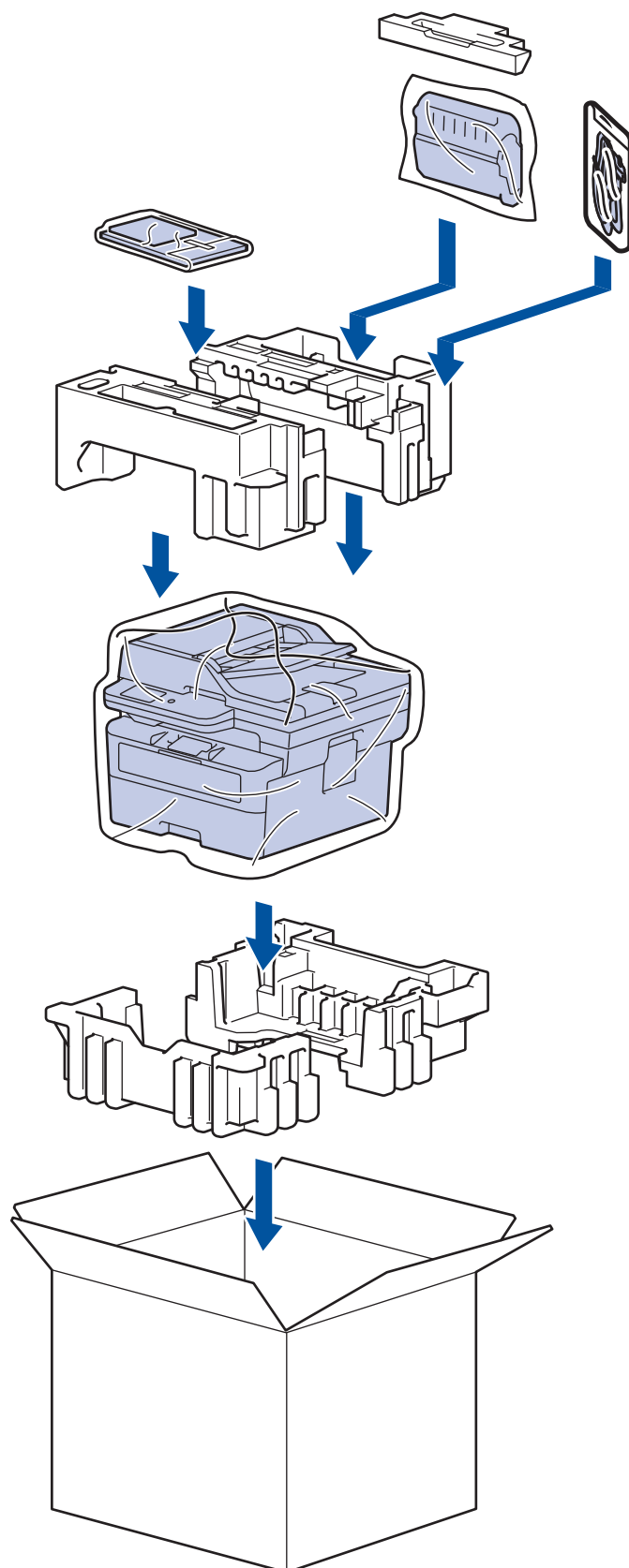

5. Sluit de doos en maak deze dicht met verpakkingstape.



Verwante informatie

- [Routineonderhoud](#)

Apparaat-instellingen

Pas instellingen en functies aan om uw apparaat efficiënter te maken.

- [Het wachtwoord van uw apparaat controleren](#)
- [De instellingen van het apparaat vanaf het bedieningspaneel wijzigen](#)
- [De instellingen van uw apparaat wijzigen met Beheer via een webbrowser](#)

Het wachtwoord van uw apparaat controleren

Als u wordt gevraagd om een wachtwoord in te voeren, controleert u de volgende informatie:

>> [Het standaardwachtwoord vinden](#)

>> [Het wachtwoord wijzigen](#)

>> [Het wachtwoord resetten](#)

Het standaardwachtwoord vinden

Het standaardwachtwoord voor het beheer van de apparaatinstellingen vindt u op de achterzijde van het apparaat bij "Pwd".

Het wachtwoord wijzigen

Het verdient aanbeveling het standaardwachtwoord onmiddellijk te wijzigen om ongeautoriseerde toegang tot het apparaat te voorkomen.

Gebruik Beheer via een webbrowser om het wachtwoord te wijzigen.

Meer informatie >> [Verwante informatie](#)

Het wachtwoord resetten

Als u uw wachtwoord vergeten bent, kunt u het apparaat resetten naar de fabrieksinstellingen. Het wachtwoord wordt ook gereset naar het standaardwachtwoord.

Meer informatie >> [Verwante informatie](#)

Verwante informatie

- [Apparaat-instellingen](#)

Gerelateerde onderwerpen:

- [De firmware van uw apparaat bijwerken](#)
- [Uw apparaat resetten](#)
- [Wijzig het aanmeldwachtwoord met Beheer via een webbrowser](#)

De instellingen van het apparaat vanaf het bedieningspaneel wijzigen

- [In het geval van stroomstoring \(opslag in geheugen\)](#)
- [Algemene instellingen](#)
- [Uw favoriete instellingen opslaan als een snelkoppeling](#)
- [Rapporten afdrucken](#)
- [Instellingen- en functietabellen](#)

In het geval van stroomstoring (opslag in geheugen)

De menu-instellingen worden permanent opgeslagen. Als er een stroomstoring optreedt, gaan de instellingen niet verloren. Tijdelijke instellingen (contrast en internationale modus bijvoorbeeld) gaan verloren.

- (MFC-L2860DWE/MFC-L2860DW/MFC-L2862DW/MFC-L2922DW)
Tijdens een stroomstoring worden de datum, de tijd en geprogrammeerde faxtimertaken (bv. Uitgestelde fax) ongeveer 60 uur in het geheugen bewaard. Andere faxtaken in het geheugen blijven behouden.
- (MFC-L2802DN/MFC-L2800DW/MFC-L2802DW/MFC-L2827DWXL/MFC-L2827DW/MFC-L2835DW)
Tijdens een stroomstoring worden de datum en de tijd ongeveer twee uur in het geheugen bewaard. De faxtaken in het geheugen van het apparaat gaan verloren.



Verwante informatie

- [De instellingen van het apparaat vanaf het bedieningspaneel wijzigen](#)

Algemene instellingen

- De standaardmodus wijzigen
- De tijd klokstand instellen
- Het volume van het apparaat wijzigen
- Zomertijd automatisch inschakelen
- De tijd instellen waarna het apparaat in de slaapstand gaat
- Informatie over de diepe slaapstand
- Automatische stroom uit-stand instellen
- De datum en tijd instellen
- De tijdzone instellen
- De helderheid van de achtergrondverlichting op het LCD-scherm wijzigen
- Wijzigen hoe lang het achtergrondlicht van de LCD aan blijft
- Uw stations-ID instellen
- De kiesmodus Toon of Puls instellen
- Tonerverbruik verminderen
- De Continuumodus instellen
- Meer informatie over faxen ontvangen in Continuumodus
- Het Kiezen van een foutief nummer voorkomen (Kiesbeperking)
- Lawaai bij het afdrucken verminderen
- De taal op de LCD wijzigen

De standaardmodus wijzigen

Gerelateerde modellen: MFC-L2802DN/MFC-L2800DW/MFC-L2802DW/MFC-L2827DWXL/MFC-L2827DW/MFC-L2835DW

Wanneer het apparaat inactief is of u op **Stop/Exit (Stop/Eindigen)** drukt, keert het apparaat naar de door u ingestelde modus terug.

- Bij MFC-modellen beschikt het apparaat over fax-, scan- en kopieermodi. De standaardmodus is Fax.
- Bij DCP-modellen beschikt het apparaat over scan- en kopieermodi. De standaardmodus is Kopiëren.

1. Druk op **Menu**.
2. Druk op ▲ of ▼ om de optie [Standaardinst.] weer te geven en druk vervolgens op **OK**.
3. Druk op ▲ of ▼ om de optie [Standaard] weer te geven en druk vervolgens op **OK**.
4. Druk op ▲ of ▼ om de optie [Fax], [Kopie] of [Scannen] weer te geven en druk vervolgens op **OK**.
5. Druk op **Stop/Exit (Stop/Eindigen)**.



Verwante informatie

- [Algemene instellingen](#)

De tijdklokstand instellen

Gerelateerde modellen: MFC-L2802DN/MFC-L2800DW/MFC-L2802DW/MFC-L2827DWXL/MFC-L2827DW/
MFC-L2835DW

Het apparaat keert terug naar de standaardmodus nadat het apparaat in een andere dan de standaardmodus werd gebruikt. De instelling van de tijdklokstand bepaalt hoe lang na de laatste handeling het apparaat terugkeert naar de standaardmodus. Als u [Uit] koos, blijft het apparaat in de laatst gebruikte modus.

- Bij de MFC-modellen beschikt het apparaat over drie modusknoppen op het bedieningspaneel: FAXEN, SCANNEN en KOPIËREN.
- Bij DCP-modellen kan het apparaat scannen en kopiëren. Standaard is kopieermodus en de tijdklokstandinstelling is één minuut.

1. Druk op **Menu**.
2. Druk op ▲ of ▼ om de optie [Standaardinst.] weer te geven en druk vervolgens op **OK**.
3. Druk op ▲ of ▼ om de optie [Tijdklokstand] weer te geven en druk vervolgens op **OK**.
4. Druk op ▲ of ▼ om de optie [5Min.], [2Min.], [1Min], [30 sec], [0 sec] of [Uit] weer te geven en druk vervolgens op **OK**.
5. Druk op **Stop/Exit (Stop/Eindigen)**.



Verwante informatie

- [Algemene instellingen](#)

Het volume van het apparaat wijzigen

Gerelateerde modellen: DCP-L2660DW/DCP-L2665DW/MFC-L2802DN/MFC-L2800DW/MFC-L2802DW/
MFC-L2827DWXL/MFC-L2827DW/MFC-L2835DW/MFC-L2860DWE/MFC-L2860DW/MFC-L2862DW/
MFC-L2922DW

>> MFC-L2802DN/MFC-L2800DW/MFC-L2802DW/MFC-L2827DWXL/MFC-L2827DW/MFC-L2835DW
>> DCP-L2660DW/DCP-L2665DW/MFC-L2860DWE/MFC-L2860DW/MFC-L2862DW/MFC-L2922DW



MFC-L2802DN/MFC-L2800DW/MFC-L2802DW/MFC-L2827DWXL/MFC-L2827DW/ MFC-L2835DW

1. Druk op **Menu**.
2. Druk op ▲ of ▼ om de optie [Standaardinst.] weer te geven en druk vervolgens op **OK**.
3. Druk op ▲ of ▼ om de optie [Volume] weer te geven en druk vervolgens op **OK**.
4. Druk op ▲ of ▼ om een van de volgende opties te selecteren:

Optie	Beschrijving
Belvolume	Hiermee kunt u het belvolume aanpassen.
Toon	U kunt het volume aanpassen van het signaal als u op een knop drukt, een fout maakt of nadat u een fax hebt verzonden of ontvangen.
Luidspreker	Hiermee stelt u het volume van de luidspreker in.

5. Druk op **OK**.
6. Druk op ▲ of ▼ om de optie [Hoog], [Normaal], [Laag] of [Uit] weer te geven en druk vervolgens op **OK**.
7. Druk op **Stop/Exit (Stop/Eindigen)**.

DCP-L2660DW/DCP-L2665DW/MFC-L2860DWE/MFC-L2860DW/MFC-L2862DW/ MFC-L2922DW

1. Voer een van de volgende handelingen uit:
 - Voor MFC-modellen:
Druk op  [Instell.] > [Alle instell.] > [Standaardinst.] > [Volume].
 - Voor DCP-modellen:
Druk op  [Instell.] > [Alle instell.] > [Standaardinst.] > [Toon].
2. Druk op een van de volgende opties (MFC-modellen):

Optie	Beschrijving
Belvolume	Hiermee kunt u het belvolume aanpassen.
Toon	U kunt het volume aanpassen van het signaal als u op een knop drukt, een fout maakt of nadat u een fax hebt verzonden of ontvangen.
Luidspreker	Hiermee stelt u het volume van de luidspreker in.

3. Druk op ▲ of ▼ om de optie [Uit], [Laag], [Normaal] of [Hoog] weer te geven en druk vervolgens op de gewenste optie.

4. Druk op .



Verwante informatie

- [Algemene instellingen](#)
-

Zomertijd automatisch inschakelen

U kunt het apparaat zo instellen dat de zomertijd automatisch wordt ingeschakeld.

Het apparaat wordt dan automatisch in de lente een uur vooruitgezet en in de herfst een uur achteruit. Zorg ervoor dat u de juiste datum en tijd in de instelling Datum & Tijd hebt ingevoerd.

Deze functie is alleen in sommige landen beschikbaar.



>> MFC-L2802DN/MFC-L2800DW/MFC-L2802DW/MFC-L2827DWXL/MFC-L2827DW/MFC-L2835DW

>> MFC-L2860DWE/MFC-L2860DW/MFC-L2862DW/MFC-L2922DW

MFC-L2802DN/MFC-L2800DW/MFC-L2802DW/MFC-L2827DWXL/MFC-L2827DW/ MFC-L2835DW

1. Druk op **Menu**.
2. Druk op ▲ of ▼ om de optie [Stand.instel.] weer te geven en druk vervolgens op **OK**.
3. Druk op ▲ of ▼ om de optie [Datum&tijd] weer te geven en druk vervolgens op **OK**.
4. Druk op ▲ of ▼ om de optie [Aut. zomertijd] weer te geven en druk vervolgens op **OK**.
5. Druk op ▲ of ▼ om de optie [Aan] of [Uit] weer te geven en druk vervolgens op **OK**.
6. Druk op **Stop/Exit (Stop/Eindigen)**.

MFC-L2860DWE/MFC-L2860DW/MFC-L2862DW/MFC-L2922DW

1. Druk op  [Instell.] > [Alle instell.] > [Stand.instel.] > [Datum en tijd] > [Aut. zomertijd].
2. Druk op [Aan] of [Uit].
3. Druk op .

✓ Verwante informatie

- [Algemene instellingen](#)

De tijd instellen waarna het apparaat in de slaapstand gaat

Door de slaapstand (of stroombespaarstand) in te stellen kunt u stroom besparen. Wanneer het apparaat in de slaapstand staat, handelt hij alsof hij uitgeschakeld is. Zodra er echter een afdruktaak of fax binnenkomt, ontwaakt het apparaat en begint met afdrucken. Volg de onderstaande instructies om een tijdvertraging (aftelperiode) in te stellen waarna het apparaat in de slaapstand gaat.

- U kunt kiezen hoe lang het apparaat inactief moet zijn voor deze overschakelt naar de slaapstand.
- De timer start opnieuw als een bewerking op het apparaat wordt uitgevoerd, zoals het ontvangen van een afdruktaak.



>> DCP-L2600D/DCP-L2620DW/DCP-L2622DW/DCP-L2627DW/DCP-L2627DWXL/DCP-L2627DWE/
DCP-L2640DN/MFC-L2802DN/MFC-L2800DW/MFC-L2802DW/MFC-L2827DWXL/MFC-L2827DW/
MFC-L2835DW

>> DCP-L2660DW/DCP-L2665DW/MFC-L2860DWE/MFC-L2860DW/MFC-L2862DW/MFC-L2922DW

**DCP-L2600D/DCP-L2620DW/DCP-L2622DW/DCP-L2627DW/DCP-L2627DWXL/
DCP-L2627DWE/DCP-L2640DN/MFC-L2802DN/MFC-L2800DW/MFC-L2802DW/
MFC-L2827DWXL/MFC-L2827DW/MFC-L2835DW**

1. Druk op **Menu**.
2. Druk op ▲ of ▼ om de optie [Standaardinst.] weer te geven en druk vervolgens op **OK**.
3. Druk op ▲ of ▼ om de optie [Ecologie] weer te geven en druk vervolgens op **OK**.
4. Druk op ▲ of ▼ om de optie [Tijd slaapstand] weer te geven en druk vervolgens op **OK**.
5. Voer in hoelang (maximaal 50 minuten) het apparaat inactief moet zijn alvorens het naar slaapstand gaat en druk vervolgens op **OK**.
6. Druk op **Stop/Exit (Stop/Eindigen)**.

**DCP-L2660DW/DCP-L2665DW/MFC-L2860DWE/MFC-L2860DW/MFC-L2862DW/
MFC-L2922DW**

1. Druk op  [Instell.] > [Alle instell.] > [Standaardinst.] > [Ecologie] > [Tijd slaapstand].
2. Voer in hoelang (maximaal 50 minuten) het apparaat inactief moet zijn alvorens deze naar slaapstand gaat en druk vervolgens op [OK].
3. Druk op .

Verwante informatie

- [Algemene instellingen](#)

Informatie over de diepe slaapstand

Als het apparaat in de slaapstand staat en gedurende een bepaalde tijd geen taken ontvangt, wordt automatisch de diepe slaapstand ingeschakeld. De tijdsduur is gebaseerd op uw specifieke model en instellingen.

In de diepe slaapstand wordt er minder energie verbruikt dan in de slaapstand.

Toepasselijke modellen	LCD van machine in Stand diepe slaap	Omstandigheden die het apparaat activeren
DCP-L2600D/DCP-L2620DW/ DCP-L2622DW/DCP-L2627DW/ DCP-L2627DWXL/ DCP-L2627DWE/ DCP-L2640DN/MFC-L2802DN/ MFC-L2800DW/ MFC-L2802DW/ MFC-L2827DWXL/ MFC-L2827DW/MFC-L2835DW	De LCD geeft Diepe slaap weer.	Het apparaat ontvangt een taak. Iemand drukt op een knop op het bedieningspaneel.
DCP-L2660DW/DCP-L2665DW/ MFC-L2860DWE/ MFC-L2860DW/ MFC-L2862DW/MFC-L2922DW	De achtergrondverlichting van het LCD-scherm gaat uit en de LED knippert.	Het apparaat ontvangt een taak. Iemand drukt op de touchscreen LCD.



Verwante informatie

- [Algemene instellingen](#)

Automatische stroom uit-stand instellen

Als het apparaat zich gedurende een bepaalde tijd in de stand Diepe slaap bevindt, schakelt het apparaat op basis van uw model en instellingen automatisch over naar de stroom uit-modus. Het apparaat schakelt niet naar de stroom uit-modus over wanneer het apparaat verbonden is met een netwerk of een telefoonlijn, of beveiligde afdrukgegevens in het geheugen heeft (op bepaalde modellen beschikbaar).



Om het afdrukken te starten, drukt u op het bedieningspaneel op  en verzendt u vervolgens een afdruktaak.

>> DCP-L2600D/DCP-L2620DW/DCP-L2622DW/DCP-L2627DW/DCP-L2627DWXL/DCP-L2627DWE/
DCP-L2640DN/MFC-L2802DN/MFC-L2800DW/MFC-L2802DW/MFC-L2827DWXL/MFC-L2827DW/
MFC-L2835DW
>> DCP-L2660DW/DCP-L2665DW/MFC-L2860DWE/MFC-L2860DW/MFC-L2862DW/MFC-L2922DW

**DCP-L2600D/DCP-L2620DW/DCP-L2622DW/DCP-L2627DW/DCP-L2627DWXL/
DCP-L2627DWE/DCP-L2640DN/MFC-L2802DN/MFC-L2800DW/MFC-L2802DW/
MFC-L2827DWXL/MFC-L2827DW/MFC-L2835DW**

1. Druk op **Menu**.
2. Druk op ▲ of ▼ om de optie [Standaardinst.] weer te geven en druk vervolgens op **OK**.
3. Druk op ▲ of ▼ om de optie [Ecologie] weer te geven en druk vervolgens op **OK**.
4. Druk op ▲ of ▼ om de optie [Aut. uitschak.] weer te geven en druk vervolgens op **OK**.
5. Druk op ▲ of ▼ om de optie [8uren], [4uren], [2uren], [1uur] of [Uit] weer te geven en druk vervolgens op **OK**.
6. Druk op **Stop/Exit (Stop/Eindigen)**.

**DCP-L2660DW/DCP-L2665DW/MFC-L2860DWE/MFC-L2860DW/MFC-L2862DW/
MFC-L2922DW**

1. Druk op  [Instell.] > [Alle instell.] > [Standaardinst.] > [Ecologie] > [Aut. uitschak.].
2. Druk op ▲ of ▼ om de optie [Uit], [1uur], [2uren], [4uren] of [8uren] weer te geven en druk op de gewenste optie.
3. Druk op .

Verwante informatie

- [Algemene instellingen](#)

De datum en tijd instellen

Gerelateerde modellen: MFC-L2802DN/MFC-L2800DW/MFC-L2802DW/MFC-L2827DWXL/MFC-L2827DW/
MFC-L2835DW/MFC-L2860DWE/MFC-L2860DW/MFC-L2862DW/MFC-L2922DW

>> MFC-L2802DN/MFC-L2800DW/MFC-L2802DW/MFC-L2827DWXL/MFC-L2827DW/MFC-L2835DW
>> MFC-L2860DWE/MFC-L2860DW/MFC-L2862DW/MFC-L2922DW

MFC-L2802DN/MFC-L2800DW/MFC-L2802DW/MFC-L2827DWXL/MFC-L2827DW/ MFC-L2835DW

1. Druk op **Menu**.
2. Druk op ▲ of ▼ om de optie [Stand.instel.] weer te geven en druk vervolgens op **OK**.
3. Druk op ▲ of ▼ om de optie [Datum&tijd] weer te geven en druk vervolgens op **OK**.
4. Druk op ▲ of ▼ om de optie [Datum&tijd] weer te geven en druk vervolgens op **OK**.
5. Voer de laatste twee cijfers van het jaar met behulp van de kiestoetsen in en druk vervolgens op **OK**.
6. Voer de twee cijfers voor de maand met behulp van de kiestoetsen in en druk vervolgens op **OK**.
7. Voer de twee cijfers voor de dag met behulp van de kiestoetsen in en druk vervolgens op **OK**.
8. Druk op ▲ of ▼ om de optie [12-uurklok] of [24-uurklok] weer te geven en druk vervolgens op **OK**.
9. Voer een van de volgende stappen uit:
 - Als u [12-uurklok] geselecteerd hebt als indeling voor de instelling [Datum&tijd], voert u de tijd (in 12-uursindeling) in met behulp van de kiestoetsen.
Druk op **OK**.
Druk op ▲ of ▼ om de optie [AM] of [PM] weer te geven en druk vervolgens op **OK**.
 - Als u [24-uurklok] geselecteerd hebt als indeling voor de instelling [Datum&tijd], voert u de tijd (in 24-uursindeling) in met behulp van de kiestoetsen.
Druk op **OK**.
(Bijvoorbeeld: voer 19:45 in voor 7:45 PM.)
10. Druk op **Stop/Exit (Stop/Eindigen)**.

MFC-L2860DWE/MFC-L2860DW/MFC-L2862DW/MFC-L2922DW

1. Druk op  [Instell.] > [Alle instell.] > [Stand.instel.] > [Datum en tijd] > [Datum].
2. Voer de laatste twee cijfers van het jaar met behulp van de LCD in en druk vervolgens op [OK].
3. Voer de twee cijfers voor de maand met behulp van de LCD in en druk vervolgens op [OK].
4. Voer de twee cijfers voor de dag met behulp van de LCD in en druk vervolgens op [OK].
5. Druk op [Type klok].
6. Druk op [12-uurklok] of [24-uurklok].
7. Druk op [Tijd].

8. Om de tijd in te voeren, doet u een van de volgende zaken:

- Als u [12-uurklok] selecteerde als de indeling in de instelling [Type klok], voert u de tijd (in 12-urindeling) in met behulp van de LCD.

Druk op  om [AM] of [PM] te selecteren.

Druk op [OK].

- Als u [24-uurklok] selecteerde als de indeling in de instelling [Type klok], voert u de tijd (in 24-urindeling) in met behulp van de LCD.

Druk op [OK].

(Bijvoorbeeld: voer 19:45 in voor 7:45 PM.)

9. Druk op .



Verwante informatie

- [Algemene instellingen](#)
-

De tijdzone instellen



Stel op het apparaat de tijdzone voor uw locatie in.

>> MFC-L2802DN/MFC-L2800DW/MFC-L2802DW/MFC-L2827DWXL/MFC-L2827DW/MFC-L2835DW
>> MFC-L2860DWE/MFC-L2860DW/MFC-L2862DW/MFC-L2922DW

MFC-L2802DN/MFC-L2800DW/MFC-L2802DW/MFC-L2827DWXL/MFC-L2827DW/ MFC-L2835DW

1. Druk op **Menu**.
2. Druk op ▲ of ▼ om de optie [Stand.instel.] weer te geven en druk vervolgens op **OK**.
3. Druk op ▲ of ▼ om de optie [Datum&tijd] weer te geven en druk vervolgens op **OK**.
4. Druk op ▲ of ▼ om de optie [Tijdzone] weer te geven en druk vervolgens op **OK**.
5. Druk op ▲ of ▼ om de tijdzone te kiezen. Druk op **OK**.
6. Druk op **Stop/Exit (Stop/Eindigen)**.

MFC-L2860DWE/MFC-L2860DW/MFC-L2862DW/MFC-L2922DW

1. Druk op  [Instell.] > [Alle instell.] > [Stand.instel.] > [Datum en tijd] > [Tijdzone].
2. Voer uw tijdzone in.
3. Druk op [OK].
4. Druk op .



Verwante informatie

- [Algemene instellingen](#)

De helderheid van de achtergrondverlichting op het LCD-scherm wijzigen

Gerelateerde modellen: DCP-L2660DW/DCP-L2665DW/MFC-L2860DWE/MFC-L2860DW/MFC-L2862DW/
MFC-L2922DW

Als u de LCD niet goed kunt lezen, kunt u de helderheidsinstelling wijzigen.

1. Druk op  [Instell.] > [Alle instell.] > [Standaardinst.] > [LCD-instell.] > [Schermverlicht].
2. Druk op de optie [Licht], [Normaal] of [Donker].
3. Druk op .



Verwante informatie

- [Algemene instellingen](#)

Wijzigen hoe lang het achtergrondlicht van de LCD aan blijft

Gerelateerde modellen: DCP-L2660DW/DCP-L2665DW/MFC-L2860DWE/MFC-L2860DW/MFC-L2862DW/MFC-L2922DW

Bepaal hoe lang het achtergrondlicht van de LCD aan blijft.

1. Druk op  [Instell.] > [Alle instell.] > [Standaardinst.] > [LCD-instell.] > [Lichtdim-timer].
2. Druk op de optie [10 sec], [20 sec] of [30 sec].
3. Druk op .

Verwante informatie

- [Algemene instellingen](#)

Uw stations-ID instellen

Gerelateerde modellen: MFC-L2802DN/MFC-L2800DW/MFC-L2802DW/MFC-L2827DWXL/MFC-L2827DW/
MFC-L2835DW/MFC-L2860DWE/MFC-L2860DW/MFC-L2862DW/MFC-L2922DW

Stel het apparaat in om uw stations-ID en de datum en tijd van de fax af te drukken bovenaan elke fax die u verzendt.

>> [MFC-L2802DN/MFC-L2800DW/MFC-L2802DW/MFC-L2827DWXL/MFC-L2827DW/MFC-L2835DW](#)

>> [MFC-L2860DWE/MFC-L2860DW/MFC-L2862DW/MFC-L2922DW](#)

MFC-L2802DN/MFC-L2800DW/MFC-L2802DW/MFC-L2827DWXL/MFC-L2827DW/ MFC-L2835DW

1. Druk op  (**Fax**).
2. Druk op **Menu**.
3. Druk op **▲** of **▼** om de optie [Stand.instel.] weer te geven en druk vervolgens op **OK**.
4. Druk op **▲** of **▼** om de optie [Stations-ID] weer te geven en druk vervolgens op **OK**.
5. Voer uw faxnummer (maximaal 20 cijfers) in via de kiestoetsen en druk vervolgens op **OK**.
6. Voer uw telefoonnummer (maximaal 20 cijfers) in via de kiestoetsen en druk vervolgens op **OK**.
Als uw telefoon- en faxnummer hetzelfde zijn, voert u nogmaals hetzelfde nummer in.
7. Voer uw naam in met behulp van de kiestoetsen (max. 20 tekens) en druk vervolgens op **OK**.





Als u tekst op uw apparaat wilt invoeren >> *Verwante informatie: Tekst invoeren op uw apparaat*

8. Druk op **Stop/Exit (Stop/Eindigen)**.

MFC-L2860DWE/MFC-L2860DW/MFC-L2862DW/MFC-L2922DW

1. Druk op  [Instell.] > [Alle instell.] > [Stand.instel.] > [Stations-ID] > [Fax].
2. Voer uw faxnummer (maximaal 20 cijfers) in via de LCD en druk vervolgens op [OK].
3. Druk op [Telefoon].
4. Voer uw telefoonnummer (maximaal 20 cijfers) in via de LCD en druk vervolgens op [OK].
5. Druk op [Naam].
6. Voer uw naam in (max. 20 cijfers) via de LCD en druk vervolgens op [OK].



- Druk op  om te schakelen tussen letters, cijfers en speciale tekens. (De beschikbare tekens kunnen verschillen afhankelijk van uw land.)
- Als u een foutief teken hebt ingevoerd, drukt u op **◀** of **▶** om de cursor ernaar te verplaatsen en drukt u op . Druk op het juiste teken.
- Om een spatie in te voegen, drukt u op [Spatie].
- Meer gedetailleerde informatie >> *Verwante informatie*

7. Druk op .



Verwante informatie

- [Algemene instellingen](#)

Gerelateerde onderwerpen:

- Tekst invoeren op uw apparaat
 - Faxberichten naar een ander apparaat overzetten
 - Het faxjournaal naar een ander faxapparaat overzetten
-

De kiesmodus Toon of Puls instellen

Gerelateerde modellen: MFC-L2802DN/MFC-L2800DW/MFC-L2802DW/MFC-L2827DWXL/MFC-L2827DW/
MFC-L2835DW/MFC-L2860DWE/MFC-L2860DW/MFC-L2862DW/MFC-L2922DW

Uw apparaat is voor toonkiezen ingesteld. Als uw toestel met pulskiezen (een traditionele kiesschijf) werkt, moet u de kiesmodus wijzigen.

Deze functie is in sommige landen niet beschikbaar.



>> [MFC-L2802DN/MFC-L2800DW/MFC-L2802DW/MFC-L2827DWXL/MFC-L2827DW/MFC-L2835DW](#)

>> [MFC-L2860DWE/MFC-L2860DW/MFC-L2862DW/MFC-L2922DW](#)

MFC-L2802DN/MFC-L2800DW/MFC-L2802DW/MFC-L2827DWXL/MFC-L2827DW/ MFC-L2835DW

1. Druk op **Menu**.
2. Druk op **▲** of **▼** om de optie [Stand.instel.] weer te geven en druk vervolgens op **OK**.
3. Druk op **▲** of **▼** om de optie [Toon/Puls] weer te geven en druk vervolgens op **OK**.
4. Druk op **▲** of **▼** om de optie [Toon] of [Puls] weer te geven en druk vervolgens op **OK**.
5. Druk op **Stop/Exit (Stop/Eindigen)**.

MFC-L2860DWE/MFC-L2860DW/MFC-L2862DW/MFC-L2922DW

1. Druk op  [Instell.] > [Alle instell.] > [Stand.instel.] > [Toon/Puls].
2. Druk op [Toon] of [Puls].
3. Druk op .

Verwante informatie

- [Algemene instellingen](#)

Tonerverbruik verminderen

Met de functie Toner besparen kunt u het tonerverbruik verminderen. Wanneer Toner besparen ingeschakeld is, zien uw afgedrukte documenten er lichter uit.



Gebruik de functie Toner besparen NOOIT voor het afdrukken van foto's of afbeeldingen met grijstinten.

>> DCP-L2600D/DCP-L2620DW/DCP-L2622DW/DCP-L2627DW/DCP-L2627DWXL/DCP-L2627DWE/
DCP-L2640DN/MFC-L2802DN/MFC-L2800DW/MFC-L2802DW/MFC-L2827DWXL/MFC-L2827DW/
MFC-L2835DW
>> DCP-L2660DW/DCP-L2665DW/MFC-L2860DWE/MFC-L2860DW/MFC-L2862DW/MFC-L2922DW

**DCP-L2600D/DCP-L2620DW/DCP-L2622DW/DCP-L2627DW/DCP-L2627DWXL/
DCP-L2627DWE/DCP-L2640DN/MFC-L2802DN/MFC-L2800DW/MFC-L2802DW/
MFC-L2827DWXL/MFC-L2827DW/MFC-L2835DW**

1. Druk op **Menu**.
2. Druk op **▲** of **▼** om de optie [Standaardinst.] weer te geven en druk vervolgens op **OK**.
3. Druk op **▲** of **▼** om de optie [Ecologie] weer te geven en druk vervolgens op **OK**.
4. Druk op **▲** of **▼** om de optie [Toner besparen] weer te geven en druk vervolgens op **OK**.
5. Druk op **▲** of **▼** om de optie [Aan] of [Uit] weer te geven en druk vervolgens op **OK**.
6. Druk op **Stop/Exit (Stop/Eindigen)**.

**DCP-L2660DW/DCP-L2665DW/MFC-L2860DWE/MFC-L2860DW/MFC-L2862DW/
MFC-L2922DW**

1. Druk op  [Instell.] > [Alle instell.] > [Standaardinst.] > [Ecologie] > [Toner besparen].
2. Druk op [Aan] of [Uit].
3. Druk op .

Verwante informatie

- [Algemene instellingen](#)

Gerelateerde onderwerpen:

- [De afdrukkwaliteit verbeteren](#)

De Continuumodus instellen

De Continuumodus dwingt het apparaat om te blijven afdrukken nadat op het bedieningspaneel "Toner vervangen" wordt weergegeven.

Het apparaat blijft afdrukken tot het LCD-scherm "Toner beëindigd" weergeeft.

De fabrieksinstelling is "Stop".



- Wanneer het bedieningspaneel een fout aangeeft, kunt u de modus niet wijzigen.
- Als u in de Continuumodus blijft afdrukken, kunnen we de afdrukkwaliteit niet garanderen.
- Bij gebruik van de Continuumodus kan de afdruk vaag lijken.
- Zodra u de tonercartridge door een nieuwe hebt vervangen, keert de Continuumodus terug naar de fabrieksinstelling ("Stop").



>> DCP-L2600D/DCP-L2620DW/DCP-L2622DW/DCP-L2627DW/DCP-L2627DWXL/DCP-L2627DWE/
DCP-L2640DN/MFC-L2802DN/MFC-L2800DW/MFC-L2802DW/MFC-L2827DWXL/MFC-L2827DW/
MFC-L2835DW

>> DCP-L2660DW/DCP-L2665DW/MFC-L2860DWE/MFC-L2860DW/MFC-L2862DW/MFC-L2922DW

**DCP-L2600D/DCP-L2620DW/DCP-L2622DW/DCP-L2627DW/DCP-L2627DWXL/
DCP-L2627DWE/DCP-L2640DN/MFC-L2802DN/MFC-L2800DW/MFC-L2802DW/
MFC-L2827DWXL/MFC-L2827DW/MFC-L2835DW**

1. Druk op **Menu**.
2. Druk op **▲** of **▼** om de optie [Standaardinst.] weer te geven en druk vervolgens op **OK**.
3. Druk op **▲** of **▼** om de optie [Toner vervangen] weer te geven en druk vervolgens op **OK**.
4. Druk op **▲** of **▼** om de optie [Doorgaan] of [Stop] weer te geven en druk vervolgens op **OK**.
5. Druk op **Stop/Exit (Stop/Eindigen)**.

**DCP-L2660DW/DCP-L2665DW/MFC-L2860DWE/MFC-L2860DW/MFC-L2862DW/
MFC-L2922DW**

1. Druk op  [Instell.] > [Alle instell.] > [Standaardinst.] > [Toner vervangen].
2. Druk op [Doorgaan] of [Stop].
3. Druk op .

Verwante informatie

- [Algemene instellingen](#)

Meer informatie over faxen ontvangen in Continuumodus

Gerelateerde modellen: MFC-L2802DN/MFC-L2800DW/MFC-L2802DW/MFC-L2827DWXL/MFC-L2827DW/MFC-L2835DW/MFC-L2860DWE/MFC-L2860DW/MFC-L2862DW/MFC-L2922DW

Het apparaat kan ontvangen faxen in het geheugen bewaren als u Continuumodus kiest wanneer de LCD Toner vervangen weergeeft.

Wanneer ontvangen faxen in Continuumodus worden afgedrukt, vraagt de LCD of de afdrukkwaliteit van de fax OK is.

Als de kwaliteit niet goed is, kies dan Nee. Het apparaat houdt de faxen in het geheugen zodat u deze opnieuw kunt afdrucken nadat uw de tonercartridge hebt vervangen. Als de afdrukkwaliteit goed is, kies dan Ja. De LCD vraagt u of u de afgedrukte faxen uit het geheugen wilt wissen.

Als u ervoor koos om ze niet te wissen, wordt u dit opnieuw gevraagd nadat u de tonercartridge door een nieuwe hebt vervangen.



- (MFC-L2802DN/MFC-L2800DW/MFC-L2802DW/MFC-L2827DWXL/MFC-L2827DW/MFC-L2835DW)
Het apparaat kan tot 400 faxen in het geheugen bewaren.
- (MFC-L2860DWE/MFC-L2860DW/MFC-L2862DW/MFC-L2922DW)
Het apparaat kan tot 500 faxen in het geheugen bewaren.
- (MFC-L2802DN/MFC-L2800DW/MFC-L2802DW/MFC-L2827DWXL/MFC-L2827DW/MFC-L2835DW)
Als u de stroomschakelaar uitschakelt, gaan de faxen in het geheugen verloren.
- Het apparaat houdt de faxen in Continuumodus in het geheugen, zelfs als u de instelling Continu naar Stoppen wijzigt.
- Als u een nieuwe tonercartridge installeert wanneer de LCD Toner beëindigd weergeeft, vraagt het apparaat u of u de bewaarde faxen wilt afdrucken. Kies Afdrucken om bewaarden faxen af te drukken.

Tonereinde in Continuumodus

Wanneer de LCD Toner beëindigd weergeeft, stopt het apparaat met afdrucken. Als het geheugen vol is en u faxen wilt blijven ontvangen, moet u een nieuwe tonercartridge plaatsen.



Verwante informatie

- [Algemene instellingen](#)

Het Kiezen van een foutief nummer voorkomen (Kiesbeperking)

Gerelateerde modellen: MFC-L2802DN/MFC-L2800DW/MFC-L2802DW/MFC-L2827DWXL/MFC-L2827DW/
MFC-L2835DW/MFC-L2860DWE/MFC-L2860DW/MFC-L2862DW/MFC-L2922DW

Deze functie voorkomt dat gebruikers per ongeluk een fax verzenden of oproep doen naar een foutief nummer. U kunt het apparaat instellen op beperkt kiezen bij gebruik van de kiestoetsen, het adresboek en snelkoppelingen.

>> [MFC-L2802DN/MFC-L2800DW/MFC-L2802DW/MFC-L2827DWXL/MFC-L2827DW/MFC-L2835DW](#)

>> [MFC-L2860DWE/MFC-L2860DW/MFC-L2862DW/MFC-L2922DW](#)

MFC-L2802DN/MFC-L2800DW/MFC-L2802DW/MFC-L2827DWXL/MFC-L2827DW/ MFC-L2835DW

1. Druk op **Menu**.
2. Druk op ▲ of ▼ om de optie [Fax] weer te geven en druk vervolgens op **OK**.
3. Druk op ▲ of ▼ om de optie [Kiezen beperken] weer te geven en druk vervolgens op **OK**.
4. Druk op ▲ of ▼ om uw verkozen optie weer te geven en druk vervolgens op **OK**.
 - [Cijfertoetsen]
 - [Snelkopp.]
 - [Snelkies]
5. Druk op ▲ of ▼ om een van de volgende opties te selecteren en druk vervolgens op **OK**.

Optie	Beschrijving
# tweemaal invoeren	Het apparaat vraagt u om het nummer opnieuw in te geven. Als u hetzelfde nummer opnieuw correct hebt ingegeven, begint het apparaat met kiezen. Als u het foutieve nummer opnieuw invoert, geeft de LCD een foutmelding weer.
Aan	Het apparaat beperkt alle faxen en uitgaande oproepen voor die kiesmethode.
Uit	Het apparaat legt de kiesmethode geen beperkingen op.

- De instelling [# tweemaal invoeren] werkt niet als u een extern toestel gebruikt voordat u het nummer invoert. U wordt niet gevraagd om het nummer nogmaals in te voeren.
- Als u [Aan] of [# tweemaal invoeren] kiest, kunt u de functie Groepsverzenden niet gebruiken.

6. Druk op **Stop/Exit (Stop/Eindigen)**.

MFC-L2860DWE/MFC-L2860DW/MFC-L2862DW/MFC-L2922DW

1. Druk op  [Instell.] > [Alle instell.] > [Fax] > [Kiesbeperking].
2. Druk op een van de volgende opties:
 - [Cijfertoetsen]
 - [Adresboek]



Als u nummers van het adresboek combineert bij het kiezen, dan wordt het adres herkend als invoer via het toetsenbord en wordt het niet beperkt.

- [Snelk.]
3. Druk op een van de volgende opties:

Optie	Beschrijving
# tweemaal invoeren	Het apparaat vraagt u om het nummer opnieuw in te geven. Als u hetzelfde nummer opnieuw correct hebt ingegeven, begint het apparaat met kiezen. Als u het foutieve nummer opnieuw invoert, geeft de LCD een foutmelding weer.
Aan	Het apparaat beperkt alle faxen en uitgaande oproepen voor die kiesmethode.
Uit	Het apparaat legt de kiesmethode geen beperkingen op.



- De instelling [# tweemaal invoeren] werkt niet als u een externe toestel gebruikt voordat u het nummer invoert. U wordt niet gevraagd om het nummer opnieuw in te voeren.
- Als u [Aan] of [# tweemaal invoeren] koos, kunt u de functie Groepsverzenden niet gebruiken.

4. Druk op .



Verwante informatie

- [Algemene instellingen](#)

Lawaai bij het afdrucken verminderen



Als u de stille modus instelt, produceert het apparaat minder lawaai bij het afdrucken. Als de stille modus is ingeschakeld, wordt de afdruksnelheid langzamer. De fabrieksinstelling is uit.

>> DCP-L2600D/DCP-L2620DW/DCP-L2622DW/DCP-L2627DW/DCP-L2627DWXL/DCP-L2627DWE/
DCP-L2640DN/MFC-L2802DN/MFC-L2800DW/MFC-L2802DW/MFC-L2827DWXL/MFC-L2827DW/
MFC-L2835DW
>> DCP-L2660DW/DCP-L2665DW/MFC-L2860DWE/MFC-L2860DW/MFC-L2862DW/MFC-L2922DW

**DCP-L2600D/DCP-L2620DW/DCP-L2622DW/DCP-L2627DW/DCP-L2627DWXL/
DCP-L2627DWE/DCP-L2640DN/MFC-L2802DN/MFC-L2800DW/MFC-L2802DW/
MFC-L2827DWXL/MFC-L2827DW/MFC-L2835DW**

1. Druk op **Menu**.
2. Druk op ▲ of ▼ om de optie [Standaardinst.] weer te geven en druk vervolgens op **OK**.
3. Druk op ▲ of ▼ om de optie [Ecologie] weer te geven en druk vervolgens op **OK**.
4. Druk op ▲ of ▼ om de optie [Stille modus] weer te geven en druk vervolgens op **OK**.
5. Druk op ▲ of ▼ om de optie [Aan] of [Uit] weer te geven en druk vervolgens op **OK**.
6. Druk op **Stop/Exit (Stop/Eindigen)**.

**DCP-L2660DW/DCP-L2665DW/MFC-L2860DWE/MFC-L2860DW/MFC-L2862DW/
MFC-L2922DW**

1. Druk op  [Instell.] > [Alle instell.] > [Standaardinst.] > [Ecologie] > [Stille modus].
2. Druk op [Aan] of [Uit].
3. Druk op .

Verwante informatie

- [Algemene instellingen](#)

De taal op de LCD wijzigen

Wijzig indien nodig de taal van het LCD-scherm.



Deze functie is in sommige landen niet beschikbaar.

>> DCP-L2600D/DCP-L2620DW/DCP-L2622DW/DCP-L2627DW/DCP-L2627DWXL/DCP-L2627DWE/
DCP-L2640DN/MFC-L2802DN/MFC-L2800DW/MFC-L2802DW/MFC-L2827DWXL/MFC-L2827DW/
MFC-L2835DW
>> DCP-L2660DW/DCP-L2665DW/MFC-L2860DWE/MFC-L2860DW/MFC-L2862DW/MFC-L2922DW

**DCP-L2600D/DCP-L2620DW/DCP-L2622DW/DCP-L2627DW/DCP-L2627DWXL/
DCP-L2627DWE/DCP-L2640DN/MFC-L2802DN/MFC-L2800DW/MFC-L2802DW/
MFC-L2827DWXL/MFC-L2827DW/MFC-L2835DW**

1. Druk op **Menu**.
2. Druk op ▲ of ▼ om de optie [Stand. instel.] weer te geven en druk vervolgens op **OK**.
3. Druk op ▲ of ▼ om de optie [Taalkeuze] weer te geven en druk vervolgens op **OK**.
4. Druk op ▲ of ▼ om uw taal weer te geven en druk vervolgens op **OK**.
5. Druk op **Stop/Exit (Stop/Eindigen)**.

**DCP-L2660DW/DCP-L2665DW/MFC-L2860DWE/MFC-L2860DW/MFC-L2862DW/
MFC-L2922DW**

1. Druk op  [Instell.] > [Alle instell.] > [Stand. instel.] > [Taalkeuze].
2. Druk op uw taal.
3. Druk op .

Verwante informatie

- [Algemene instellingen](#)

Home > [Apparaat-instellingen](#) > [De instellingen van het apparaat vanaf het bedieningspaneel wijzigen](#) > Uw favoriete instellingen opslaan als een snelkoppeling

Uw favoriete instellingen opslaan als een snelkoppeling

Gerelateerde modellen: DCP-L2660DW/DCP-L2665DW/MFC-L2860DWE/MFC-L2860DW/MFC-L2862DW/MFC-L2922DW

- [Snelkoppelingen toevoegen](#)
- [Snelkoppelingen wijzigen of verwijderen](#)

Snelkoppelingen toevoegen



Gerelateerde modellen: DCP-L2660DW/DCP-L2665DW/MFC-L2860DWE/MFC-L2860DW/MFC-L2862DW/MFC-L2922DW

U kunt de fax-, kopieer-, scan-, internetverbindings- en appinstellingen die u het meest gebruikt als snelkoppelingen instellen. Later kunt u op de snelkoppeling drukken om deze instellingen toe te passen in plaats van ze handmatig opnieuw in te voeren.



Afhankelijk van uw model zijn sommige snelkoppelingmenu's mogelijk niet beschikbaar.

De volgende instructies beschrijven hoe u een kopieersnelkoppeling toevoegt. De stappen voor het toevoegen van een fax-, scan-, internetverbindings- of appsnelkoppeling zijn erg gelijkaardig.

1. Druk op  Snelk. ([Snelk.]).
2. Druk op de knop waar u geen snelkoppeling hebt toegevoegd.
3. Druk op ▲ of ▼ om [Kopiëren] weer te geven en druk vervolgens op [Kopiëren].
4. Druk op de gewenste vooraf ingestelde kopieerinstelling.
5. Druk op  ([Opties]).
6. Druk op ▲ of ▼ om de beschikbare instellingen weer te geven en druk dan op de instelling die u wilt wijzigen.
7. Druk op ▲ of ▼ om de beschikbare opties voor de instelling weer te geven en druk dan op de gewenste optie. Herhaal deze twee stappen tot u alle gewenste instellingen en opties hebt geselecteerd en druk vervolgens op [OK].
8. Wanneer u klaar bent met het wijzigen van de instellingen, drukt u op [OK].
9. Lees en bevestig de weergegeven lijst met instellingen die u hebt geselecteerd en druk vervolgens op [OK].
10. Voer een naam voor de snelkoppeling in met behulp van de LCD en druk vervolgens op [OK].



Verwante informatie

- [Uw favoriete instellingen opslaan als een snelkoppeling](#)

Snelkoppelingen wijzigen of verwijderen

Gerelateerde modellen: DCP-L2660DW/DCP-L2665DW/MFC-L2860DWE/MFC-L2860DW/MFC-L2862DW/MFC-L2922DW



U kunt snelkoppelingen voor internetverbindingen of snelkoppelingen voor apps niet wijzigen. Wanneer u deze wilt wijzigen, verwijdert u deze en voegt u vervolgens een nieuwe snelkoppeling toe.

1. Druk op  Snelk. ([Snelk.]).
2. Druk op een tabblad van [1] tot [3] om de snelkoppeling die u wilt wijzigen weer te geven.
3. Druk op de snelkoppeling die u wilt wijzigen.

De instellingen voor de geselecteerde snelkoppeling worden weergegeven.



Om de snelkoppeling te verwijderen of de naam te wijzigen, drukt u op de snelkoppeling tot de opties worden weergegeven en volgt u vervolgens de menu's op het scherm.

4. Druk op  ([Opties]).
5. Wijzig indien nodig de instellingen voor de snelkoppeling.
6. Druk op [OK].
7. Druk op [Opslaan als snelk.] wanneer u klaar bent.
8. Lees en bevestig de weergegeven lijst met instellingen die u hebt geselecteerd en druk vervolgens op [OK].
9. Voer een van de volgende handelingen uit:
 - Om de snelkoppeling te overschrijven, drukt u op [Ja].
 - Als u de snelkoppeling niet wilt overschrijven, drukt u op [Nee] om een nieuwe naam voor de snelkoppeling in te voeren.

Druk op een van de  om een nieuwe snelkoppeling toe te voegen.

Voer een nieuwe naam in met behulp van de LCD en druk vervolgens op [OK].



Om de naam te bewerken, houdt u  ingedrukt om de huidige naam te wissen.



Verwante informatie

- [Uw favoriete instellingen opslaan als een snelkoppeling](#)

Rapporten afdrukken

- [Rapporten](#)
- [Een rapport afdrukken](#)

Rapporten

De volgende rapporten zijn beschikbaar:

Verzendrapport controleren (Voor modellen met een faxfunctie)

Het rapport Verzendrapport controleren drukt een verzendrapport voor uw laatste transmissie af.

Adresboek (Voor modellen met een faxfunctie)

Het adresboekrapport is een lijst van namen en nummers die zijn opgeslagen in het geheugen van het adresboek.

Faxjournaal (Voor modellen met een faxfunctie)

Het faxjournaal is een lijst met informatie over de laatste 200 ontvangen en verzonden faxen. (TX betekent verzenden, RX betekent ontvangen.)

Gebruikersinstellingen

Het rapport Gebruikersinstellingen is een lijst van uw huidige instellingen.

Printerinstellingen

Het printerinstellingenrapport drukt een lijst met uw huidige printerinstellingen af.

Netwerkconfiguratie (Modellen met netwerkfunctie)

Het netwerkconfiguratie rapport is een lijst met uw huidige netwerkinstellingen.

Bestandslijst afdrukken

Met Bestandslijst afdrukken wordt een lijst met de lettertypes en de in het apparaat opgeslagen macro-/streaminstelling afgedrukt.

Drumdot afdrukken

Met Drumdot afdrukken wordt het drumdotblad afgedrukt, wat helpt bij het reinigen van de drumeenheid.

WLAN-rapport (Modellen met draadloze netwerkfunctie)

Met het WLAN-rapport drukt u de verbindingdiagnose van het draadloze LAN af.

Nummerweergavegeschiedenis (Voor modellen met een faxfunctie)

Het rapport Nummerweergavegeschiedenis is een lijst met de beschikbare informatie over nummerweergave (beller-ID's) van de 30 laatst ontvangen faxen en telefoongesprekken.



Verwante informatie

- [Rapporten afdrukken](#)

Een rapport afdrukken

>> DCP-L2600D/DCP-L2620DW/DCP-L2622DW/DCP-L2627DW/DCP-L2627DWXL/DCP-L2627DWE/
DCP-L2640DN/MFC-L2802DN/MFC-L2800DW/MFC-L2802DW/MFC-L2827DWXL/MFC-L2827DW/
MFC-L2835DW
>> DCP-L2660DW/DCP-L2665DW/MFC-L2860DWE/MFC-L2860DW/MFC-L2862DW/MFC-L2922DW

**DCP-L2600D/DCP-L2620DW/DCP-L2622DW/DCP-L2627DW/DCP-L2627DWXL/
DCP-L2627DWE/DCP-L2640DN/MFC-L2802DN/MFC-L2800DW/MFC-L2802DW/
MFC-L2827DWXL/MFC-L2827DW/MFC-L2835DW**

1. Druk op **Menu**.
2. Druk op ▲ of ▼ om de optie [Print lijsten] weer te geven en druk vervolgens op **OK**.
3. Druk op ▲ of ▼ om het rapport dat u wilt afdrukken weer te geven en druk vervolgens op **OK**.
4. Voer een van de volgende handelingen uit:
 - Als u [Verzendrapport] koos, voert u een van de volgende zaken uit:
 - Om het verzendrapport te bekijken, drukt u op ▲ of ▼ om de [Weerg. op LCD] weer te geven en drukt u vervolgens op **OK**.
 - Om het verzendrapport af te drukken, drukt u op ▲ of ▼ om het [Afdrukrapport] weer te geven en drukt u vervolgens op **OK**.Druk op **Start**.
 - Als u andere rapporten kiest, drukt u op **Start**.
5. Druk op **Stop/Exit (Stop/Eindigen)**.

**DCP-L2660DW/DCP-L2665DW/MFC-L2860DWE/MFC-L2860DW/MFC-L2862DW/
MFC-L2922DW**

1. Druk op  [Instell.] > [Alle instell.] > [Print lijsten].
2. Druk op ▲ of ▼ om het rapport dat u wilt afdrukken weer te geven en druk er vervolgens op.
3. Voer een van de volgende handelingen uit:
 - Als u [Verzendrapport] koos, voert u een van de volgende zaken uit:
 - Om het verzendrapport te bekijken, drukt u op [Weerg. op LCD].
 - Om het verzendrapport af te drukken, drukt u op [Afdrukrapport].
 - Als u andere rapporten koos, ga dan naar de volgende stap.
4. Druk op [Ja].
5. Druk op .

Verwante informatie

- [Rapporten afdrukken](#)

Instellingen- en functietabellen

De instellingentabellen helpen u de menuselecties en opties in de programma's van het apparaat te begrijpen.

- [Instellingentabellen \(MFC-modellen met tweeregelige LCD\)](#)
- [Instellingentabellen \(DCP-modellen met tweeregelige LCD\)](#)
- [Instellingstabellen \(MFC-modellen met 2,7" aanraakscherm en MFC-modellen met 3,5" aanraakscherm\)](#)
- [Instellingstabellen \(2,7-inch DCP-modellen met touchpanel\)](#)
- [Functietabellen \(MFC-modellen met 2,7" aanraakscherm en MFC-modellen met 3,5" aanraakscherm\)](#)
- [Functietabellen \(2,7-inch DCP-modellen met touchpanel\)](#)

Instellingentabellen (MFC-modellen met tweeregelige LCD)

Gerelateerde modellen: MFC-L2802DN/MFC-L2800DW/MFC-L2802DW/MFC-L2827DWXL/MFC-L2827DW/
 MFC-L2835DW

>> [Standaardinst.]
 >> [Fax]
 >> [Kopie]
 >> [Printer]
 >> [Netwerk] (Voor modellen met netwerkfunctie)
 >> [Print lijsten]
 >> [Machine-info]
 >> [Stand.instel.]

[Standaardinst.]

[Standaardinst.]

Niveau 3	Niveau 4	Niveau 5	Omschrijvingen
Standaard	-	-	Selecteer de standaardmodus.
Tijd klokstand	-	-	Hiermee stelt u in na hoeveel tijd het apparaat naar de standaardstand terugkeert.
Lade-instell.	Papiersoort	-	Hiermee kunt u het soort papier voor de papierlade instellen.
	Papierform.	-	Hiermee stelt u het papierformaat in de papierlade in.
	Printpositie	X Offset	Hiermee verplaatst u de afdrukstartpositie (linkerbovenhoek van pagina's) horizontaal van -500 (links) tot +500 (rechts) punten in 300 dpi.
		Y Offset	Hiermee verplaatst u de afdrukstartpositie (linkerbovenhoek van pagina's) verticaal van -500 (boven) tot +500 (onder) punten in 300 dpi.
	Contr. papier	-	Selecteer of een bericht moet worden weergegeven dat u vraagt om de grootte en type van het papier in het apparaat en het overeenstemmende papierformaat en papiertype van het apparaat te controleren.
Volume	Belvolume	-	Hiermee kunt u het belvolume aanpassen.
	Toon	-	Hiermee past u het volume van de waarschuwingstoon aan.
	Luidspreker	-	Hiermee stelt u het volume van de luidspreker in.
Ecologie	Ecomodus	-	Hiermee schakelt u de volgende apparaatinstellingen tegelijkertijd in: <ul style="list-style-type: none"> • 2-zijdige afdruk:Lange zijde ¹(op bepaalde modellen beschikbaar) • Tijd slaapst.:0Min • Stille modus:Aan ¹ • Toner besparen:Aan ¹
	Toner besparen	-	Hiermee verhoogt u het rendement van de tonercartridge.
	Tijd slaapstand	-	Hiermee stelt u in na hoeveel minuten het apparaat in de slaapstand gaat.
	Stille modus	-	Hiermee vermindert u het lawaai bij het afdrukken.

Niveau 3	Niveau 4	Niveau 5	Omschrijvingen
Ecologie	Aut. uitschak.	-	Hiermee kunt u de uren opgeven waarin het apparaat in de slaapstand blijft staan voordat deze wordt uitgeschakeld.
LCD-Contrast	-	-	Hiermee past u LCD-contrast aan.
Beveiliging	Verzendslot	-	Verbied de meeste handelingen behalve faxen ontvangen.
	Instelblokk.	-	Hiermee voorkomt u dat onbevoegde gebruikers de instellingen van het apparaat wijzigen.
Toner vervangen	-	-	Stel het apparaat in op continu afdrukken nadat de LCD Toner vervangen weergeeft.

¹ U kunt deze instelling alleen wijzigen nadat u bepaalde apparaatinstellingen hebt aangepast in Beheer via een webbrowser.

[Fax]

[Fax]

Niveau 3	Niveau 4	Niveau 5	Omschrijvingen
Ontvangstmenu	Ontvangstmodus	-	Hiermee kiest u de ontvangstmodus die het best aan uw behoeften voldoet.
	Belvertraging	-	Hiermee kunt u instellen hoe vaak het belsignaal moet overgaan voordat het apparaat reageert in de modus Fax of Fax/Tel.
	F/T beltijd	-	Hiermee stelt u de duur van het dubbele belsignaal in de modus Fax/Telefoon in.
	Fax Waarnemen	-	Hiermee worden faxen automatisch ontvangen wanneer u een oproep beantwoordt en de faxtoon hoort.
	Act.Op Afst.	-	Hiermee kunt u oproepen op een tweede of extern toestel aannemen en codes gebruiken om de codes op afstand in- of uitschakelen. U kunt deze codes personaliseren.
	Auto reductie	-	Hiermee wordt een inkomend faxbericht verkleind afgedrukt.
	Faxontvangststempel	-	Hiermee drukt u bovenaan ontvangen faxen de tijd en datum van ontvangst af.
	Tweezijdig	-	Hiermee drukt u ontvangen faxen af op beide zijden van het papier.
Verzendmenu	Faxresolutie	-	Stel de standaardresolutie voor uitgaande faxen in.
	Contrast	-	Hiermee kunt u de faxen die u verzendt lichter of donkerder maken.
	Scanformaat glas	-	Stemt het scangebied van de glasplaat af op het documentformaat.
	Direct Verzend	-	Hiermee wordt een fax niet in het geheugen opgeslagen, maar direct verzonden.
	Internationaal	-	Als u problemen hebt met het internationaal verzenden van faxen, zet deze functie dan op Aan.
	Voorblad Opm.	5.	Hier kunt u tekst voor het faxvoorblad opgeven.
		6.	
Aut. herkiezen	-	Hiermee kunt u het apparaat instellen om het laatste faxnummer na vijf minuten opnieuw te kiezen als de fax niet kon worden verzonden omdat de lijn bezet was.	

Niveau 3	Niveau 4	Niveau 5	Omschrijvingen
Verzendmenu	Bestemming	-	Hiermee kunt u het apparaat instellen om tijdens het kiezen van faxen gegevens over de bestemming op de LCD weer te geven.
Blokkeerlijst (Alleen voor sommige landen beschikbaar.)	Registreren	-	Registreer specifieke faxnummers in de blokkeerlijst zodat u van deze nummers geen faxen ontvangt.
	Verwijder	-	Wis het nummer uit de blokkeerlijst.
	Afdrukrapport	-	Hiermee drukt u een lijst af met in de blokkeerlijst geregistreerde faxnummers.
Kies rapport	Verzendrapp.	-	Hiermee selecteert u de begininstellingen voor het verzendrapport.
	Journal tijd	-	Hiermee stelt u het interval in voor het automatisch afdrukken van het faxjournaal. Als u een andere optie dan Uit of Elke 50 faxen selecteert, kunt u de tijd voor de optie instellen. Als u Elke 7 dagen selecteert, kunt u de dag van de week instellen.
Geheugenontv.	Drzenden/Opsln	-	Stel het apparaat in om faxberichten door te zenden of om binnenkomende faxen in het geheugen op te slaan (zodat u deze kunt opvragen wanneer u niet bij uw apparaat bent).
	PC-Fax ontv.	-	Hiermee stelt u het apparaat in om faxen naar uw pc te verzenden.
	Afst.bediening	-	Hiermee stelt u uw eigen code voor afstandsbediening in.
	Print document	-	Hiermee drukt u ontvangen faxen af die in het geheugen van het apparaat zijn opgeslagen.
Kiezen beperken	Cijfertoetsen	-	Hiermee beperkt u het kiezen bij gebruik van de kiestoetsen.
	Snelkopp.	-	Stel het apparaat in om het kiezen van snelkoppelingsnummers te beperken.
	Snelkies	-	Stel het apparaat in om het kiezen van snelkiesnummers te beperken.
Rest. jobs	-	-	Hiermee kunt u controleren welke geplande taken in het geheugen van het apparaat zijn opgeslagen en geselecteerde taken annuleren.
	Beller ID (Alleen voor sommige landen beschikbaar.)	-	Hiermee kunt u weergave van het nummer (of de naam) van de bellende partij in- of uitschakelen. Voor u deze functie gebruikt, dient u na te gaan of de instelling voor nummerweergave op Aan staat.

[Kopie]

[Kopie]

Niveau 3	Niveau 4	Omschrijvingen
Dichtheid	-	Hiermee kunt u de dichtheid instellen.
Kwaliteit	-	Kies de kopieerresolutie voor uw documenttype.
Contrast	-	Pas het contrast voor kopieën aan.
Id kopieëren	Dichtheid	Hiermee kunt u de dichtheid instellen.
	Kwaliteit	Kies de kopieerresolutie voor uw documenttype.
	Contrast	Pas het contrast voor kopieën aan.

Niveau 3	Niveau 4	Omschrijvingen
Id kopieëren	2op1/1op1	Maak 2-in-1-kopieën van identiteitskaarten.

[Printer]

[Printer]

Niveau 3	Niveau 4	Omschrijvingen
Resolutie	-	Selecteer een afdrukresolutie.
Dichtheid	-	Selecteer een hogere of een lagere afdruktheid.
Testafdruk	-	Hiermee drukt u een testpagina af.
Tweezijdig (Voor modellen met automatisch tweezijdig afdrukken)	2-zijdige afdruk	Schakel tweezijdig afdrukken in of uit en selecteer omdraaien langs lange zijde of korte zijde.
	Eén afbeelding	Voor een afdruktaak waarvan de laatste pagina een enkelzijdige afbeelding is, selecteert u de optie 1-zijd. invoer om de afdruktijd te verminderen.
Autom. doorgaan	-	Selecteer deze instelling als u wilt dat het apparaat foutmeldingen over het papierformaat verwijdert en het papier in de lade gebruikt.
PrintPosition	-	Hiermee opent u de instellingenmenu's voor de afdrukpositie.
Printer resetten	-	Hiermee worden de apparaatinstellingen naar de fabrieksinstellingen teruggezet.

[Netwerk] (Voor modellen met netwerkfunctie)

[Netwerk]

Niveau 3	Niveau 4	Niveau 5	Niveau 6	Omschrijvingen
LAN met kabel (Voor modellen met bedraad netwerk)	TCP/IP	Opstartmeth.	-	Selecteert de opstartmethode die het best aan uw eisen voldoet.
		IP-adres	-	Voer het IP-adres in.
		Subnetmasker	-	Voer het subnetmasker in.
		Gateway	-	Voer het adres van de gateway in.
		Knooppuntnaam	-	Voer de knooppuntnaam in. (maximaal 32 tekens)
		WINS Config	-	Selecteert de WINS-configuratiemodus.
		WINS-server	Primair	Specificeer het IP-adres van de primaire WINS-server.
			Secundair	Specificeer het IP-adres van de secundaire WINS-server.
		DNS-server	Primair	Specificeer het IP-adres van de primaire DNS-server.
			Secundair	Specificeer het IP-adres van de secundaire DNS-server.
APIPA	-	Hiermee stelt u het apparaat in om automatisch het IP-adres van het link-local-adresbereik toe te wijzen.		
IPv6	-	Hiermee schakelt u het IPv6-protocol in of uit.		

Niveau 3	Niveau 4	Niveau 5	Niveau 6	Omschrijvingen		
LAN met kabel (Voor modellen met bedraad netwerk)	Ethernet	-	-	Hiermee selecteert u de Ethernet-verbindingsmodus.		
	Status bedraad	-	-	Hiermee geeft u de status van het bedrade netwerk weer.		
	MAC-adres	-	-	Hiermee kunt u het MAC-adres van het apparaat weergeven.		
	Standaard (Voor draadloze modellen)	-	-	Hiermee worden de instellingen van het bedrade netwerk naar de fabrieksinstellingen teruggezet.		
	Bekabeld insch.	-	-	Hiermee schakelt u het bedrade LAN handmatig in of uit.		
WLAN (Wi-Fi) (Voor draadloze modellen)	Netwerk vinden	-	-	Configureer uw draadloze netwerkinstellingen handmatig.		
	TCP/IP	Opstartmeth.	-	-	Selecteert de opstartmethode die het best aan uw eisen voldoet.	
		IP-adres	-	-	Voer het IP-adres in.	
		Subnetmasker	-	-	Voer het subnetmasker in.	
		Gateway	-	-	Voer het adres van de gateway in.	
		Knooppuntnaam	-	-	Voer de knooppuntnaam in. (maximaal 32 tekens)	
		WINS Config	-	-	Selecteert de WINS-configuratiemodus.	
		WINS-server	Primair	-	-	Specificeer het IP-adres van de primaire WINS-server.
			Secundair	-	-	Specificeer het IP-adres van de secundaire WINS-server.
		DNS-server	Primair	-	-	Specificeer het IP-adres van de primaire DNS-server.
	Secundair		-	-	Specificeer het IP-adres van de secundaire DNS-server.	
	APIPA	-	-	Hiermee stelt u het apparaat in om automatisch het IP-adres van het link-local-adresbereik toe te wijzen.		
	IPv6	-	-	Hiermee schakelt u het IPv6-protocol in of uit.		
	WPS/drukknop	-	-	U kunt uw draadloze netwerkinstellingen eenvoudig configureren met één druk op de knop.		
	WPS/pincode	-	-	U kunt uw draadloze netwerkinstellingen eenvoudig configureren met WPS en een pincode.		
	WLAN herst.	-	-	Reset en herstart uw draadloos netwerk.		
Status WLAN	Status	-	-	Hiermee geeft u de status van het huidige draadloze netwerk weer.		
	Signaal	-	-	Hiermee kunt u de signaalsterkte van het huidige netwerk weergeven.		

Niveau 3	Niveau 4	Niveau 5	Niveau 6	Omschrijvingen	
WLAN (Wi-Fi) (Voor draadloze modellen)	Status WLAN	Kanaal	-	Hiermee geeft u het huidige draadloze netwerkkanaal weer.	
		Snelheid	-	Hiermee geeft u de huidige draadloze netwerksnelheid weer.	
		SSID	-	Hiermee geeft u de huidige SSID weer.	
		Comm. Modus	-	Hiermee geeft u de huidige communicatiemodus weer.	
	MAC-adres	-	-	Hiermee kunt u het MAC-adres van het apparaat weergeven.	
	Standaard (Voor modellen met bedraad netwerk)	-	-	Hiermee worden de instellingen van het draadloze netwerk naar de fabrieksinstellingen teruggezet.	
WLAN insch.	-	-	Hiermee schakelt u het WLAN handmatig in of uit.		
Wi-Fi Direct (Voor draadloze modellen)	Handm.	-	-	Hiermee configureert u handmatig uw Wi-Fi Direct-netwerkinstellingen.	
	Groepseigenaar	-	-	Stel uw apparaat als de Groepseigenaar in.	
	Drukknop	-	-	Hiermee configureert u uw Wi-Fi Direct-netwerkinstellingen met de drukknopmethode.	
	Pincode	-	-	Hiermee kunt u uw Wi-Fi Direct-netwerkinstellingen configureren met WPS en een pincode.	
	Apparaatinfo.	Apparaatnaam	-	-	Hiermee wordt de apparaatnaam van uw apparaat weergegeven.
		SSID	-	-	Hiermee kunt u de SSID van de groepseigenaar weergeven. Wanneer het apparaat niet verbonden is, wordt Niet verbonden op het LCD-scherm weergegeven.
		IP-adres	-	-	Hiermee kunt u het huidige IP-adres van uw apparaat weergeven.
	Statusinfo	Status	-	-	Hiermee geeft u de status van het huidige Wi-Fi Direct-netwerk weer.
		Signaal	-	-	Hiermee kunt u de signaalsterkte van het huidige WiFi Direct-netwerk nagaan. Wanneer uw apparaat als Groepseigenaar handelt, geeft de LCD altijd een sterk signaal aan.
		Kanaal	-	-	Hiermee geeft u het huidige Wi-Fi Direct-netwerkkanaal weer.
		Snelheid	-	-	Hiermee geeft u de huidige Wi-Fi Direct-netwerksnelheid weer.
	Interf. insch.	-	-	Hiermee schakelt u de Wi-Fi Direct-verbinding in of uit.	
E-mail/IFAX	E-mailadres	-	-	Hiermee voert u het e-mailadres in. (maximaal 255 tekens)	
	Server inst.	SMTP	Server	Voer de SMTP-servernaam en -adres in.	

Niveau 3	Niveau 4	Niveau 5	Niveau 6	Omschrijvingen
E-mail/IFAX	Server inst.	SMTP	Poort	Voer het SMTP-poortnummer in.
			Aut. voor SMTP	Selecteer hier de beveiligingsmethode voor e-mailmeldingen.
			SSL/TLS	Hiermee kunt u een e-mail verzenden of ontvangen via een e-mailserver waarvoor beveiligde SSL-/TLS-communicatie vereist is.
			Cert. contr.	Controleer het SMTP-servercertificaat automatisch.
		POP3/IMAP4	Protocol	Hiermee selecteert u het protocol voor het ontvangen van e-mailberichten van de server.
			Server	Voer de servernaam en -adres in.
			Poort	Voer hier het poortnummer in.
			Postvaknaam	Hiermee voert u de naam van het postvak in. (maximaal 255 tekens)
			Mailbox Wachtw	Voer het wachtwoord in om in te loggen op de server. (maximaal 128 tekens)
			Map selecteren	Hiermee selecteert u de opgegeven map in het postvak met het IMAP4-protocol.
	SSL/TLS		Hiermee kunt u een e-mail verzenden of ontvangen via een e-mailserver waarvoor beveiligde SSL-/TLS-communicatie vereist is.	
	Cert. contr.		Controleer het SMTP-servercertificaat automatisch.	
	Selectie ver.	Selecteer hier de beveiligingsmethode voor e-mailmeldingen.		
	E-mail RX inst	Autom. polling	Autom. polling	Hiermee controleert u de server automatisch op nieuwe berichten.
			Pollfrequentie	Hiermee stelt u het interval voor het controleren van nieuwe berichten op de server in.
		Koptekst	-	Hiermee selecteert u de inhoud van de kopregel die wordt afgedrukt.
		Del Error Mail	-	Foutmeldingen worden automatisch door de POP3-server verwijderd. Foutmeldingen worden nadat u ze gelezen hebt automatisch door de IMAP4-server verwijderd.
		Melding	-	Hiermee ontvangt u waarschuwingsberichten.
E-mail TX inst.	Onderw. afz.	-	Hiermee kunt u het onderwerp bekijken.	
	Groottebeperk.	Groottebeperk.	Beperkt de grootte van e-maildocumenten.	
Max.grootte (MB)				

Niveau 3	Niveau 4	Niveau 5	Niveau 6	Omschrijvingen
E-mail/IFAX	E-mail TX inst.	Melding	-	Hiermee verzendt u waarschuwingsberichten.
	RelayInstellen	Rly Broadcast	-	Hiermee relayeert u een document naar een ander faxapparaat.
		Groepsdomein	Groepsverz. ##	Hiermee registreert u de domeinnaam.
		Groepsrapport	-	Hiermee drukt u een Groepsverzendingsrapport af.
	Kies rapport	E-mail	Verzendrapp.	Hiermee selecteert u de begininstellingen voor het verzendrapport.
		IFAX	Verzendrapp.	
	Handm. ontv.	-	-	Hiermee controleert u de POP3- of IMAP4-server handmatig op nieuwe berichten.
Webgeb. beheer	-	-	-	Hiermee schakelt u Beheer via een webbrowser in en uit. Als u deze functie inschakelt, moet u ook aangeven dat de verbindingmethode gebruik moet maken van Beheer via een webbrowser.
Faxen naar server	Faxen naar server	-	-	Sla een voorvoegsel-/ achtervoegseladres in het apparaat op en u kunt een document vanaf een faxserversysteem verzenden.
	Prefix	-	-	
	Suffix	-	-	
GlobalNW dtct.	Detectie toestaan	-	-	Hiermee schakelt u Wereldwijde detectie in en uit. Dit is een functie die onbedoelde verbinding met een wereldwijd netwerk detecteert en de gebruiker daarover informeert.
	Toegang afwijzen	-	-	Hiermee schakelt u verbindingen met het wereldwijde netwerk uit.
Netw. resetten	-	-	-	Herstelt alle fabrieksinstellingen van het netwerk.

[Print lijsten]

[Print lijsten]

Niveau 3	Niveau 4	Omschrijvingen
Verzendrapport	Weerg. op LCD	Hiermee geeft u een verzendrapport van de laatste transmissie weer.
	Afdrukrapport	Hiermee drukt u een verzendrapport van de laatste transmissie af.
Adresboek	Numeriek	Druk in numerieke volgorde een lijst van namen en nummers af die in het adresboekgeheugen zijn opgeslagen.
	Alfabetisch	Drukt in alfabetische volgorde een lijst van namen en nummers af die in het adresboekgeheugen zijn opgeslagen.
Fax Journaal	-	Hiermee drukt u een lijst af met informatie over de laatste 200 ontvangen en verzonden faxen. (TX betekent verzonden. RX betekent ontvangen.)
Gebruikersinst	-	Hiermee drukt u een lijst af met uw gebruikersinstellingen.
Afdrukinstell.	-	Hiermee drukt u een lijst af met uw printerinstellingen.

Niveau 3	Niveau 4	Omschrijvingen
Netwerk Conf.	-	Hiermee drukt u een lijst af met uw netwerkinstellingen.
Est.1st.afdr. (op bepaalde modellen beschikbaar)	-	Hiermee drukt u een lijst af met de gegevens die zijn opgeslagen in het geheugen van het apparaat.
Drum puntafd.	-	Hiermee drukt u een controlelevel voor drumdot afdrukken af.
WLAN-rapport (Voor draadloze modellen)	-	Hiermee drukt u de resultaten van de draadloze LAN-verbinding af.
Beller ID (Alleen voor sommige landen beschikbaar.)	-	Hiermee drukt u een belleroverzicht af.

[Machine-info]

[Machine-info]

Niveau 3	Niveau 4	Omschrijvingen
Serienummer	-	Hiermee controleert u het serienummer van uw apparaat.
Versie	Hoofdversie	Hiermee controleert u de firmwareversie van uw apparaat.
	Beveilig.ver.	
Paginateller	Totaal	Hiermee controleert u het totale aantal pagina's dat het apparaat tijdens zijn levensduur heeft afgedrukt.
	Fax	
	Kopiëren	
	Afdrukken	
	Overige	
Duur onderdelen	Toner	U kunt bekijken hoeveel toner ongeveer resteert.
	Drumeenheid	U kunt controleren hoe lang de drum nog meegaat (in %).

[Stand.instel.]

[Stand.instel.]

Niveau 3	Niveau 4	Omschrijvingen
Datum&tijd	Datum&tijd	Hiermee kunt u de datum en de tijd instellen die op het scherm en in de kopteksten van de verzonden faxen worden weergegeven.
	Aut. zomertijd	Hiermee stelt u het apparaat in voor automatische aanpassing aan de zomer-/wintertijd.
	Tijdzone	Hiermee stelt u uw tijdzone in.
Stations-ID	-	Hiermee kunt u opgeven welke naam en welk faxnummer moeten worden afgedrukt op elke pagina die u faxt.
Toon/Puls (voor Nederland)	-	Selecteer de kiesmodus.
Kiestoon	-	Hiermee verkort u de tijd tot de kiestoon wordt waargenomen.
Tel lijn inst	-	Hiermee selecteert u het type telefoonlijn.
Compatibel	-	Hiermee past u de synchronisatie aan bij verzendproblemen. VoIP-providers bieden faxondersteuning middels verschillende standaards. Als u regelmatig transmissiefouten ondervindt, selecteert u Minimaal (voor VoIP).

Niveau 3	Niveau 4	Omschrijvingen
Reset	Reset machine	Hiermee herstelt u alle apparaat-instellingen die u hebt gewijzigd.
	Netw. resetten (Voor modellen met netwerkfunctie)	Herstelt alle fabrieksinstellingen van het netwerk.
	Adres en fax	Hiermee verwijdert u alle opgeslagen telefoonnummers en faxinstellingen.
	Alle instell.	Herstel alle instellingen van het apparaat naar de fabrieksinstellingen.
	Fabrieksinstell.	Hiermee worden alle fabrieksinstellingen van het apparaat hersteld. Voer deze handeling uit wanneer u uw apparaat wegdoet.
Taalkeuze (op bepaalde modellen beschikbaar)	-	Hiermee wijzigt u de taal op uw LCD-scherm.



Verwante informatie

- [Instellingen- en functietabellen](#)

Instellingentabellen (DCP-modellen met tweeregelige LCD)

Gerelateerde modellen: DCP-L2600D/DCP-L2620DW/DCP-L2622DW/DCP-L2627DW/DCP-L2627DWXL/
 DCP-L2627DWE/DCP-L2640DN

>> [Standaardinst.]
 >> [Kopie]
 >> [Printer]
 >> [Netwerk] (Voor modellen met netwerkfunctie)
 >> [Print lijsten]
 >> [Machine-info]
 >> [Stand. instel.]

[Standaardinst.]

[Standaardinst.]

Niveau 3	Niveau 4	Niveau 5	Omschrijvingen
Lade- instell.	Papiersoort	-	Hiermee kunt u het soort papier voor de papierlade instellen.
	Papierform.	-	Hiermee stelt u het papierformaat in de papierlade in.
	Printpositie	X Offset	Hiermee verplaatst u de afdrukstartpositie (linkerbovenhoek van pagina's) horizontaal van -500 (links) tot +500 (rechts) punten in 300 dpi.
		Y Offset	Hiermee verplaatst u de afdrukstartpositie (linkerbovenhoek van pagina's) verticaal van -500 (boven) tot +500 (onder) punten in 300 dpi.
	Contr. papier	-	Selecteer of een bericht moet worden weergegeven dat u vraagt om de grootte en type van het papier in het apparaat en het overeenstemmende papierformaat en papiertype van het apparaat te controleren.
Ecologie	Ecomodus	-	Hiermee schakelt u de volgende apparaatinstellingen tegelijkertijd in: <ul style="list-style-type: none"> • 2-zijdige afdruk:Lange zijde ¹(op bepaalde modellen beschikbaar) • Tijd slaapst.:0Min • Stille modus:Aan ¹ • Toner besparen:Aan ¹
	Toner besparen	-	Hiermee verhoogt u het rendement van de tonercartridge.
	Tijd slaapstand	-	Hiermee stelt u in na hoeveel minuten het apparaat in de slaapstand gaat.
	Stille modus	-	Hiermee vermindert u het lawaai bij het afdrukken.
	Aut. uitschak.	-	Hiermee kunt u de uren opgeven waarin het apparaat in de slaapstand blijft staan voordat deze wordt uitgeschakeld.
LCD-Contrast	-	-	Hiermee past u LCD-contrast aan.
Toner vervangen	-	-	Stel het apparaat in op continu afdrukken nadat de LCD Toner vervangen weergeeft.

¹ U kunt deze instelling alleen wijzigen nadat u bepaalde apparaatinstellingen hebt aangepast in Beheer via een webbrowser.

[Kopie]

[Kopie]

Niveau 3	Niveau 4	Omschrijvingen
Dichtheid	-	Hiermee kunt u de dichtheid instellen.
Kwaliteit	-	Kies de kopieerresolutie voor uw documenttype.
Contrast	-	Pas het contrast voor kopieën aan.
Id kopieëren	Dichtheid	Hiermee kunt u de dichtheid instellen.
	Kwaliteit	Kies de kopieerresolutie voor uw documenttype.
	Contrast	Pas het contrast voor kopieën aan.
	2op1/1op1	Maak 2-in-1-kopieën van identiteitskaarten.

[Printer]

[Printer]

Voor modellen die printeremulatie ondersteunen

Niveau 3	Niveau 4	Niveau 5	Omschrijvingen
Emulatie	-	-	Selecteer de printeremulatiemodus.
Resolutie	-	-	Selecteer een afdrukresolutie.
Dichtheid	-	-	Selecteer een hogere of een lagere afdrumdichtheid.
Afdrukinstell.	-	-	Hiermee stelt u de afdrukinstellingen in op tekst of afbeeldingen.
Afdrukopties	Lettert.lijst	HP LaserJet BR-Script 3	Druk een lijst met de interne lettertypes van het apparaat af.
	Testafdruk	-	Hiermee drukt u een testpagina af.
Tweezijdig	2-zijd. afdruk	-	Schakel tweezijdig afdrukken in of uit en selecteer omdraaien langs lange zijde of korte zijde.
	Eén afbeelding	-	Voor een afdruktaak waarvan de laatste pagina een enkelzijdige afbeelding is, selecteert u de optie 1-zijd. invoer om de afdruktijd te verminderen.
Autom. doorgaan	-	-	Selecteer deze instelling als u wilt dat het apparaat foutmeldingen over het papierformaat verwijdert en het papier in de lade gebruikt.
Papiersoort	-	-	Hiermee stelt u de papiersoort in.
Papierform.	-	-	Hiermee stelt u het papierformaat in.
Aantal	-	-	Hiermee stelt u het aantal afgedrukte pagina's in.
Orientatie	-	-	Hiermee bepaalt u of u pagina's staand of liggend wilt afdrukken.
PrintPosition	-	-	Hiermee opent u de instellingenmenu's voor de afdrukpositie.
Auto FF	-	-	Hiermee drukt het apparaat automatisch overblijvende gegevens af.
HP LaserJet	Fontnr.	-	Stel het lettertypenummer in.
	Font breedte	-	Hiermee stelt u de lettertypepitch in. (Slechts beschikbaar voor specifieke lettertypen.)

Niveau 3	Niveau 4	Niveau 5	Omschrijvingen
HP LaserJet	Font punts	-	Hiermee stelt u de grootte van het lettertype in. (Slechts beschikbaar voor specifieke lettertypen.)
	Symbolenset	-	Hiermee selecteert u de symbool- of tekenset.
	Tabel afdrukk.	-	Hiermee drukt u de codetabel af.
	Auto LF	-	AAN: CR -> CR+LF, UIT: CR -> CR
	Auto CR	-	AAN: LF -> LF+CR, FF -> FF+CR of VT -> VT+CR UIT: LF -> LF, FF -> FF of VT -> VT
	Auto WRAP	-	Hiermee selecteert u of er een regel invoer en regel terugloop moeten plaatsvinden wanneer de rechtermarge wordt bereikt.
	Auto SKIP	-	Hiermee selecteert u of er een regel invoer en regel terugloop moeten plaatsvinden wanneer de onderste marge wordt bereikt.
	Linkerkantlijn	-	Hiermee stelt u de linkermarge bij kolom 0 tot 70 in op 1 cpi.
	Rechterkantlijn	-	Hiermee stelt u de rechtermarge bij kolom 10 tot 80 in op 1 cpi.
	Bovenmarge	-	Hiermee stelt u de bovenste margeafstand in van de bovenrand van het papier.
	Ondermarge	-	Stelt de onderste margeafstand in van de onderrand van het papier.
	Regels	-	Hiermee stelt u het aantal lijnen op elke pagina in.
Opdracht lade	-	Selecteer deze instelling als een verkeerde lade wordt gebruikt wanneer u de HP-drivers gebruikt.	
BR-Script 3	Print foutlijst	-	Kies of het apparaat de foutinformatie moet afdrukken wanneer de fout zich voordoet.
PDF	Meer pag. afdr.	-	U kunt de paginalay-out instellen wanneer u meerdere pagina's afdrukt.
	PDF-afdrukopt.	-	Hiermee stelt u in of er naast de tekst van het pdf-bestand opmerkingen of stempels moeten worden afgedrukt als u via pdf afdrukt.
	Aanp. aan pag.	-	Hiermee selecteert u of het apparaat de pagina's in het pdf-bestand moet vergroten of verkleinen zodat ze op het geselecteerde papierformaat passen.
Printer resetten	-	-	Hiermee worden de apparaatinstellingen naar de fabrieksinstellingen teruggezet.

Voor de andere modellen

Niveau 3	Niveau 4	Omschrijvingen
Resolutie	-	Selecteer een afdrukresolutie.
Dichtheid	-	Selecteer een hogere of een lagere afdrukdictheid.
Testafdruk	-	Hiermee drukt u een testpagina af.
Tweezijdig (Voor modellen met automatisch tweezijdig afdrukken)	2-zijdige afdruk	Schakel tweezijdig afdrukken in of uit en selecteer omdraaien langs lange zijde of korte zijde.
	Eén afbeelding	Voor een afdruktaak waarvan de laatste pagina een enkelzijdige afbeelding is, selecteert u de optie 1-zijd. invoer om de afdruktijd te verminderen.
Autom. doorgaan	-	Selecteer deze instelling als u wilt dat het apparaat foutmeldingen over het papierformaat verwijdert en het papier in de lade gebruikt.

Niveau 3	Niveau 4	Omschrijvingen
PrintPosition	-	Hiermee opent u de instellingenmenu's voor de afdrukpositie.
Printer resetten	-	Hiermee worden de apparaatinstellingen naar de fabrieksinstellingen teruggezet.

[Netwerk] (Voor modellen met netwerkfunctie)

[Netwerk]

Niveau 3	Niveau 4	Niveau 5	Niveau 6	Omschrijvingen
LAN met kabel (Voor modellen met bedraad netwerk)	TCP/IP	Opstartmeth.	-	Selecteert de opstartmethode die het best aan uw eisen voldoet.
		IP-adres	-	Voer het IP-adres in.
		Subnetmasker	-	Voer het subnetmasker in.
		Gateway	-	Voer het adres van de gateway in.
		Knooppuntnaam	-	Voer de knooppuntnaam in. (maximaal 32 tekens)
		WINS Config	-	Selecteert de WINS-configuratiemodus.
		WINS-server	Primair	Specificeer het IP-adres van de primaire WINS-server.
			Secundair	Specificeer het IP-adres van de secundaire WINS-server.
		DNS-server	Primair	Specificeer het IP-adres van de primaire DNS-server.
			Secundair	Specificeer het IP-adres van de secundaire DNS-server.
	APIPA	-	Hiermee stelt u het apparaat in om automatisch het IP-adres van het link-local-adresbereik toe te wijzen.	
	IPv6	-	Hiermee schakelt u het IPv6-protocol in of uit.	
	Ethernet	-	-	Hiermee selecteert u de Ethernet-verbindingsmodus.
	Status bedraad	-	-	Hiermee geeft u de status van het bedrade netwerk weer.
	MAC-adres	-	-	Hiermee kunt u het MAC-adres van het apparaat weergeven.
Standaard (Voor draadloze modellen)	-	-	Hiermee worden de instellingen van het bedrade netwerk naar de fabrieksinstellingen teruggezet.	
Bekabeld insch.	-	-	Hiermee schakelt u het bedrade LAN handmatig in of uit.	
WLAN (Wi-Fi) (Voor draadloze modellen)	Netwerk vinden	-	-	Configureer uw draadloze netwerkinstellingen handmatig.
	TCP/IP	Opstartmeth.	-	Selecteert de opstartmethode die het best aan uw eisen voldoet.
		IP-adres	-	Voer het IP-adres in.
		Subnetmasker	-	Voer het subnetmasker in.
		Gateway	-	Voer het adres van de gateway in.

Niveau 3	Niveau 4	Niveau 5	Niveau 6	Omschrijvingen
WLAN (Wi-Fi) (Voor draadloze modellen)	TCP/IP	Knooppuntnaam	-	Voer de knooppuntnaam in. (maximaal 32 tekens)
		WINS Config	-	Selecteert de WINS-configuratiemodus.
		WINS-server	Primair	Specificeer het IP-adres van de primaire WINS-server.
			Secundair	Specificeer het IP-adres van de secundaire WINS-server.
		DNS-server	Primair	Specificeer het IP-adres van de primaire DNS-server.
			Secundair	Specificeer het IP-adres van de secundaire DNS-server.
		APIPA	-	Hiermee stelt u het apparaat in om automatisch het IP-adres van het link-local-adresbereik toe te wijzen.
	IPv6	-	Hiermee schakelt u het IPv6-protocol in of uit.	
	WPS/drukknop	-	-	U kunt uw draadloze netwerkinstellingen eenvoudig configureren met één druk op de knop.
	WPS/pincode	-	-	U kunt uw draadloze netwerkinstellingen eenvoudig configureren met WPS en een pincode.
	WLAN herst.	-	-	Reset en herstart uw draadloos netwerk.
	Status WLAN	Status	-	Hiermee geeft u de status van het huidige draadloze netwerk weer.
		Signaal	-	Hiermee kunt u de signaalsterkte van het huidige netwerk weergeven.
		Kanaal	-	Hiermee geeft u het huidige draadloze netwerkkanaal weer.
		Snelheid	-	Hiermee geeft u de huidige draadloze netwerksnelheid weer.
		SSID	-	Hiermee geeft u de huidige SSID weer.
		Comm. Modus	-	Hiermee geeft u de huidige communicatiemodus weer.
MAC-adres	-	-	Hiermee kunt u het MAC-adres van het apparaat weergeven.	
Standaard (Voor modellen met bedraad netwerk)	-	-	Hiermee worden de instellingen van het draadloze netwerk naar de fabrieksinstellingen teruggezet.	
WLAN insch.	-	-	Hiermee schakelt u het WLAN handmatig in of uit.	
Wi-Fi Direct (Voor draadloze modellen)	Handm.	-	-	Hiermee configureert u handmatig uw Wi-Fi Direct-netwerkinstellingen.
	Groepseigenaar	-	-	Stel uw apparaat als de Groepseigenaar in.

Niveau 3	Niveau 4	Niveau 5	Niveau 6	Omschrijvingen	
Wi-Fi Direct (Voor draadloze modellen)	Drukknop	-	-	Hiermee configureert u uw Wi-Fi Direct-netwerkinstellingen met de drukknopmethode.	
	Pincode	-	-	Hiermee kunt u uw Wi-Fi Direct-netwerkinstellingen configureren met WPS en een pincode.	
	Apparaatinfo.	Apparaatnaam	-	-	Hiermee wordt de apparaatnaam van uw apparaat weergegeven.
		SSID	-	-	Hiermee kunt u de SSID van de groepseigenaar weergeven. Wanneer het apparaat niet verbonden is, wordt Niet verbonden op het LCD-scherm weergegeven.
		IP-adres	-	-	Hiermee kunt u het huidige IP-adres van uw apparaat weergeven.
	Statusinfo	Status	-	-	Hiermee geeft u de status van het huidige Wi-Fi Direct-netwerk weer.
		Signaal	-	-	Hiermee kunt u de signaalsterkte van het huidige WiFi Direct-netwerk nagaan. Wanneer uw apparaat als Groepseigenaar handelt, geeft de LCD altijd een sterk signaal aan.
		Kanaal	-	-	Hiermee geeft u het huidige Wi-Fi Direct-netwerkkanaal weer.
		Snelheid	-	-	Hiermee geeft u de huidige Wi-Fi Direct-netwerksnelheid weer.
	Interf. insch.	-	-	-	Hiermee schakelt u de Wi-Fi Direct-verbinding in of uit.
Webgeb. beheer	-	-	-	Hiermee schakelt u Beheer via een webbrowser in en uit. Als u deze functie inschakelt, moet u ook aangeven dat de verbindingmethode gebruik moet maken van Beheer via een webbrowser.	
GlobalNW dtct.	Detect. toest.	-	-	Hiermee schakelt u Wereldwijde detectie in en uit. Dit is een functie die onbedoelde verbinding met een wereldwijd netwerk detecteert en de gebruiker daarover informeert.	
	Toeg. afwijz.	-	-	Hiermee schakelt u verbindingen met het wereldwijde netwerk uit.	
Netw. resetten	-	-	-	Herstelt alle fabrieksinstellingen van het netwerk.	

[Print lijsten]

[Print lijsten]

Niveau 3	Niveau 4	Omschrijvingen
Gebruikersinst	-	Hiermee drukt u een lijst af met uw gebruikersinstellingen.
Afdrukinstell.	-	Hiermee drukt u een lijst af met uw printerinstellingen.
Netwerk Conf.	-	Hiermee drukt u een lijst af met uw netwerkinstellingen.

Niveau 3	Niveau 4	Omschrijvingen
(Voor modellen met netwerkfunctie)		
Bst.1st.afdr. (op bepaalde modellen beschikbaar)	-	Hiermee drukt u een lijst af met de gegevens die zijn opgeslagen in het geheugen van het apparaat.
Drum puntafd.	-	Hiermee drukt u een controlelevel voor drumdot afdrukken af.
WLAN-rapport (Voor modellen met draadloos netwerkfunctie)	-	Hiermee drukt u de resultaten van de draadloze LAN-verbinding af.

[Machine-info]

[Machine-info]

Niveau 3	Niveau 4	Omschrijvingen
Serienummer	-	Hiermee controleert u het serienummer van uw apparaat.
Versie	Hoofdversie	Hiermee controleert u de firmwareversie van uw apparaat.
	Sub1-versie (op bepaalde modellen beschikbaar)	
	Beveilig.ver.	
Paginateller	Totaal	Hiermee controleert u het totale aantal pagina's dat het apparaat tijdens zijn levensduur heeft afgedrukt.
	Kopiëren	
	Afdrukken	
	Overige	
Duur onderdelen	Toner	U kunt bekijken hoeveel toner ongeveer resteert.
	Drumeenheid	U kunt controleren hoe lang de drum nog meegaat (in %).

[Stand.instel.]

[Stand.instel.]

Niveau 3	Niveau 4	Omschrijvingen
Reset	Reset machine	Hiermee herstelt u alle apparaat-instellingen die u hebt gewijzigd.
	Netw. resetten (Voor modellen met netwerkfunctie)	Herstelt alle fabrieksinstellingen van het netwerk.
	Alle instell.	Herstel alle instellingen van het apparaat naar de fabrieksinstellingen.
	Fabrieksinstell.	Hiermee worden alle fabrieksinstellingen van het apparaat hersteld. Voer deze handeling uit wanneer u uw apparaat wegdoet.
Taalkeuze (op bepaalde modellen beschikbaar)	-	Hiermee wijzigt u de taal op uw LCD-scherm.



Verwante informatie

- [Instellingen- en functietabellen](#)

[Home](#) > [Apparaat-instellingen](#) > [De instellingen van het apparaat vanaf het bedieningspaneel wijzigen](#) > [Instellingen- en functietabellen](#) > [Instellingstabellen \(MFC-modellen met 2,7" aanraakscherm en MFC-modellen met 3,5" aanraakscherm\)](#)

Instellingstabellen (MFC-modellen met 2,7" aanraakscherm en MFC-modellen met 3,5" aanraakscherm)

Gerelateerde modellen: MFC-L2860DWE/MFC-L2860DW/MFC-L2862DW/MFC-L2922DW

```

>> [Instell.]
>> [Standaardinst.]
>> [Instellingen snelkoppelingen]
>> [Fax]
>> [Printer]
>> [Netwerk]
>> [Print lijsten]
>> [Machine-info]
>> [Stand.instel.]
  
```

[Instell.]



[Instell.]

Niveau 1	Niveau 2	Omschrijvingen
(Datum en tijd)	-	Hiermee krijgt u toegang tot de menu's om de datum en tijd in te stellen.
Toner	Levensduur toner	U kunt bekijken hoeveel toner ongeveer resteert.
	Testafdruk	Hiermee drukt u een testpagina af.
	Controle van tonercartridge	Hiermee geeft u informatie over de geïnstalleerde tonercartridge weer op het LCD-scherm, bijvoorbeeld of de tonercartridge origineel is.
Netwerk	LAN met kabel	Hiermee opent u het instellingenmenu voor een bedraad LAN.
	WLAN (Wi-Fi) (Voor draadloze modellen)	Hiermee opent u de WLAN-instellingenmenu's.
Faxvoorbeeld	-	Hiermee kunt u ontvangen faxen bekijken op de LCD.
Lade-instell.	-	Hiermee opent u de lade-instellingenmenu's.
Ecomodus	-	Hiermee opent u het instellingenmenu van de eco-stand.
Alle instell.	-	Hiermee kunt u de gedetailleerde instellingen configureren.

[Standaardinst.]

[Alle instell.] > [Standaardinst.]

Niveau 3	Niveau 4	Niveau 5	Omschrijvingen
Lade-instelling	Papiersoort	-	Hiermee kunt u het soort papier voor de papierlade instellen.
	Papierform.	-	Hiermee stelt u het papierformaat in de papierlade in.
	Printpositie	X Offset	Hiermee verplaatst u de afdrukstartpositie (linkerbovenhoek van pagina's) horizontaal van -500 (links) tot +500 (rechts) punten in 300 dpi.
Y Offset		Hiermee verplaatst u de afdrukstartpositie (linkerbovenhoek van pagina's) verticaal van -500 (boven) tot +500 (onder) punten in 300 dpi.	

Niveau 3	Niveau 4	Niveau 5	Omschrijvingen
Lade-instelling	Contr. papier	-	Selecteer of een bericht moet worden weergegeven dat u vraagt om de grootte en type van het papier in het apparaat en het overeenstemmende papierformaat en papiertype van het apparaat te controleren.
Volume	Belvolume	-	Hiermee kunt u het belvolume aanpassen.
	Toon	-	Hiermee past u het volume van de waarschuwingstoon aan.
	Luidspreker	-	Hiermee stelt u het volume van de luidspreker in.
LCD-instell.	Schermerlicht	-	Hiermee kunt u de helderheid van de achtergrondverlichting van het LCD-scherm aanpassen.
	Lichtdim-timer	-	Hiermee stelt u in hoelang de achtergrondverlichting op het LCD-scherm blijft branden nadat u naar het beginscherm bent teruggekeerd.
Scherminst.	Startscherm	-	Stel het hoofdbeginscherm in.
	Scherm Scannen	-	Hiermee kunt u de standaardinstellingen van het scanscherm opgeven.
	Info weergeven	IP-adres	Hiermee bepaalt u of het IP-adres van het apparaat moet worden weergegeven op het beginscherm.
Ecologie	Ecomodus	-	Hiermee schakelt u de volgende apparaatinstellingen tegelijkertijd in: <ul style="list-style-type: none"> • 2-zijdige afdruk:Lange zijde¹(op bepaalde modellen beschikbaar) • Tijd slaapstand:0 Min • Lichtdim-timer:10 sec • Stille modus:Aan¹ • Toner besparen:Aan¹
	Toner besparen	-	Hiermee verhoogt u het rendement van de tonercartridge.
	Tijd slaapstand	-	Hiermee stelt u in na hoeveel minuten het apparaat in de slaapstand gaat.
	Stille modus	-	Hiermee vermindert u het lawaai bij het afdrukken.
	Aut. uitschak.	-	Hiermee kunt u de uren opgeven waarin het apparaat in de slaapstand blijft staan voordat deze wordt uitgeschakeld. Kies Uit als u niet wilt dat het apparaat wordt uitgeschakeld.
Instelblokk.	-	-	Hiermee voorkomt u dat onbevoegde gebruikers de instellingen van het apparaat wijzigen.
Toner vervangen	-	-	Stel het apparaat in op continu afdrukken nadat de LCD Toner vervangen weergeeft.

¹ U kunt deze instelling alleen wijzigen nadat u bepaalde apparaatinstellingen hebt aangepast in Beheer via een webbrowser.

[Instellingen snelkoppelingen]

[Alle instell.] > [Instellingen snelkoppelingen]

Niveau 3	Niveau 4	Omschrijvingen
(Selecteer snelkoppelingknop.)	Naamwijz	Hiermee wijzigt u de naam van de snelkoppeling.
	Bewerken	Hiermee kunt u de snelkoppelingsinstellingen wijzigen.
	Verwijder	Hiermee verwijdert u de snelkoppeling.
	Kaart/NFC registreren (op bepaalde modellen beschikbaar)	Hiermee wijst u een snelkoppeling toe aan een identiteitskaart.

Niveau 3	Niveau 4	Omschrijvingen
(Selecteer snelkoppelingknop.)	Kaart/NFC verwijderen (op bepaalde modellen beschikbaar)	Hiermee verwijdert u een snelkoppeling van een identiteitskaart.

[Fax]

[Alle instell.] > [Fax]

Niveau 3	Niveau 4	Niveau 5	Omschrijvingen	
Ontvangstmenu	Belvertraging	-	Hiermee kunt u instellen hoe vaak het belsignaal moet overgaan voordat het apparaat reageert in de modus Fax of Fax/Tel.	
	Ontvangstmodus	-	Hiermee kiest u de ontvangstmodus die het best aan uw behoeften voldoet.	
	F/T beltijd	-	Hiermee stelt u de duur van het dubbele belsignaal in de modus Fax/Telefoon in.	
	Faxvoorbeeld	-	Hiermee kunt u ontvangen faxen bekijken op de LCD.	
	Fax Waarnemen	-	Hiermee worden faxen automatisch ontvangen wanneer u een oproep beantwoordt en de faxtoon hoort.	
	Act.Op Afst.	Act.Op Afst.	-	Hiermee kunt u oproepen op een tweede of extern toestel aannemen en codes gebruiken om de codes op afstand in- of uitschakelen. U kunt deze codes personaliseren.
		Afstandscodes		
		Deactiveren		
	Auto reductie	-	Hiermee wordt een inkomend faxbericht verkleind afgedrukt.	
	PC-Fax ontv.	-	Hiermee stelt u het apparaat in om faxen naar uw computer te verzenden. U kunt dan ook de beveiligingsfunctie Reserveafdruk inschakelen.	
	Geheugenontv.	Uit	-	-
		Fax Doorzenden	-	Stel het apparaat in om faxberichten door te zenden of om binnenkomende faxen in het geheugen op te slaan, zodat u deze kunt opvragen wanneer u niet bij uw apparaat bent.
		Fax Opslaan	-	Als u Fax doorzenden of Fax opslaan selecteert, kunt u de beveiligingsfunctie Reserveafdruk inschakelen.
Doorsturen naar cloud		-	Hiermee stuurt u inkomende faxen door naar de internet-service.	
Doorzenden nr netwerk (op bepaalde modellen beschikbaar)		-	Hiermee stuurt u inkomende faxen door naar een netwerkbestemming.	
Faxontvangststempel	-	Hiermee drukt u bovenaan ontvangen faxen de tijd en datum van ontvangst af.		
Tweezijdig	-	Hiermee drukt u ontvangen faxen af op beide zijden van het papier.		
Verzendmenu	Voorblad Opm.	5.	Hier kunt u tekst voor het faxvoorblad opgeven.	

Niveau 3	Niveau 4	Niveau 5	Omschrijvingen
Verzendmenu	Voorblad Opm.	6.	Hier kunt u tekst voor het faxvoorblad opgeven.
	Automatisch herkieszen	-	Hiermee kunt u het apparaat instellen om het laatste faxnummer na vijf minuten opnieuw te kiezen als de fax niet kon worden verzonden omdat de lijn bezet was.
	Bestemming	-	Hiermee kunt u het apparaat instellen om tijdens het kiezen van faxen gegevens over de bestemming op de LCD weer te geven.
Limiet inkomend (Alleen voor sommige landen beschikbaar.)	Limietmethode	-	Een methode voor het beperken van inkomende faxen selecteren.
Kies rapport	Verzendrapp.	-	Hiermee selecteert u de begininstellingen voor het verzendrapport.
	Journaal tijd	Journaal tijd	Hiermee stelt u het interval in voor het automatisch afdrukken van het faxjournaal.
		Tijd	Als u een andere optie dan Uit of Elke 50 faxen selecteert, kunt u de tijd voor de optie instellen.
		Dag	Als u Elke 7 dagen selecteert, kunt u de dag van de week instellen.
Fax afdrukken	-	-	Hiermee drukt u ontvangen faxen af die in het geheugen van het apparaat zijn opgeslagen.
Afst.bediening	-	-	Hiermee stelt u uw eigen code voor afstandsbediening in.
Kiesbeperking	Cijfertoetsen	-	Hiermee beperkt u het kiezen bij gebruik van de kiestoetsen.
	Adresboek	-	Hiermee beperkt u het kiezen bij gebruik van het adresboek.
	Snelk.	-	Hiermee beperkt u het kiezen bij gebruik van een snelkoppeling.
Rest. jobs	-	-	Hiermee kunt u controleren welke geplande taken in het geheugen van het apparaat zijn opgeslagen en geselecteerde taken annuleren.
Diversen	Beller ID (Alleen voor sommige landen beschikbaar.)	-	Hiermee kunt u weergave van het nummer (of de naam) van de bellende partij in- of uitschakelen. Voor u deze functie gebruikt, dient u na te gaan of de instelling voor nummerweergave op Aan staat.

[Printer]

[Alle instell.] > [Printer]

Niveau 3	Niveau 4	Niveau 5	Omschrijvingen
Emulatie	-	-	Hiermee selecteert u de emulatiemodus.
Resolutie	-	-	Selecteer een afdrukresolutie.
Dichtheid	-	-	Selecteer een hogere of een lagere afdrumdichtheid.

Niveau 3	Niveau 4	Niveau 5	Omschrijvingen
Afdrukinstell.	-	-	Hiermee stelt u de afdrukinstellingen in op tekst of afbeeldingen.
Afdrukopties	Lijst met Lettretypen	HP LaserJet	Druk een lijst met de interne lettertypes van het apparaat af.
	Testafdruk	BR-Script 3	Hiermee drukt u een testpagina af.
Tweezijdig	2-zijdige afdruk	-	Hiermee schakelt u 2-zijdig afdrukken in of uit en selecteert u lange zijde of korte zijde.
	Eén afbeelding	-	Voor een afdruktaak waarvan de laatste pagina een enkelzijdige afbeelding is, selecteert u de optie 1-zijd. invoer om de afdruktijd te verminderen.
Autom. doorgaan	-	-	Selecteer deze instelling als u wilt dat het apparaat foutmeldingen over het papierformaat verwijdert en het papier in de lade gebruikt.
Papiersoort	-	-	Hiermee stelt u de papiersoort in.
Papierform.	-	-	Hiermee stelt u het papierformaat in.
Aantal	-	-	Hiermee stelt u het aantal afgedrukte pagina's in.
Orientatie	-	-	Hiermee bepaalt u of u pagina's staand of liggend wilt afdrukken.
Printpositie	X Offset	-	Hiermee opent u de instellingenmenu's voor de afdrukpositie.
	Y Offset	-	
Auto FF	-	-	Hiermee drukt het apparaat automatisch overblijvende gegevens af.
HP LaserJet	Fontnr.	Fontnr.	Stel het lettertypenummer in.
		Soft Font nr.	Stel het nummer van het laadbare lettertype in. Dit menu verschijnt als een laadbaar lettertype is geïnstalleerd op uw apparaat van Brother.
	Font breedte	-	Hiermee stelt u de lettertypepitch in. (Slechts beschikbaar voor specifieke lettertypen.)
	Font punts	-	Hiermee stelt u de grootte van het lettertype in. (Slechts beschikbaar voor specifieke lettertypen.)
	Symbolenset	-	Hiermee selecteert u de symbool- of tekenset.
	Tabel afdrukken	-	Hiermee drukt u de codetabel af.
	Auto LF	-	AAN: CR -> CR+LF, UIT: CR -> CR
	Auto CR	-	AAN: LF -> LF+CR, FF -> FF+CR of VT -> VT+CR UIT: LF -> LF, FF -> FF of VT -> VT
	Auto WRAP	-	Hiermee selecteert u of er een regel invoer en regel terugloop moeten plaatsvinden wanneer de rechtermarge wordt bereikt.
	Auto SKIP	-	Hiermee selecteert u of er een regel invoer en regel terugloop moeten plaatsvinden wanneer de onderste marge wordt bereikt.
	Linkerkantlijn	-	Hiermee stelt u de linkermarge bij kolom 0 tot 70 in op 1 cpi.
	Rechterkantlijn	-	Hiermee stelt u de rechtermarge bij kolom 10 tot 80 in op 1 cpi.

Niveau 3	Niveau 4	Niveau 5	Omschrijvingen
HP LaserJet	Bovenmarge	-	Hiermee stelt u de bovenste margeafstand in van de bovenrand van het papier.
	Ondermarge	-	Stelt de onderste margeafstand in van de onderrand van het papier.
	Regels	-	Hiermee stelt u het aantal lijnen op elke pagina in.
	Opdracht lade	-	Selecteer deze instelling als een verkeerde lade wordt gebruikt wanneer u de HP-drivers gebruikt.
BR-Script 3	Print foutlijst	-	Kies of het apparaat de foutinformatie moet afdrukken wanneer de fout zich voordoet.
PDF	Meerdere pagina's	-	U kunt de paginalay-out instellen wanneer u meerdere pagina's afdrukt.
	PDF-afdrukopties	-	Hiermee stelt u in of er naast de tekst van het pdf-bestand opmerkingen of stempels moeten worden afgedrukt als u via pdf afdrukt.
	PDF aanp. aan pag.	-	Hiermee selecteert u of het apparaat de pagina's in het pdf-bestand moet vergroten of verkleinen zodat ze op het geselecteerde papierformaat passen.
Printer resetten	-	-	Hiermee worden de apparaatinstellingen naar de fabrieksinstellingen teruggezet.

[Netwerk]

[Alle instell.] > [Netwerk]

Niveau 3	Niveau 4	Niveau 5	Niveau 6	Omschrijvingen
LAN met kabel	TCP/IP	Opstartmeth.	-	Selecteert de opstartmethode die het best aan uw eisen voldoet.
		IP-adres	-	Voer het IP-adres in.
		Subnetmasker	-	Voer het subnetmasker in.
		Gateway	-	Voer het adres van de gateway in.
		Knooppuntnaam	-	Voer de knooppuntnaam in. (maximaal 32 tekens)
		WINS-configuratie	-	Selecteert de WINS-configuratiemodus.
		WINS-server	Primair	Specificeer het IP-adres van de primaire WINS-server.
			Secundair	Specificeer het IP-adres van de secundaire WINS-server.
		DNS-server	Primair	Specificeer het IP-adres van de primaire DNS-server.
			Secundair	Specificeer het IP-adres van de secundaire DNS-server.
APIPA	-	Hiermee stelt u het apparaat in om automatisch het IP-adres van het link-local-adresbereik toe te wijzen.		
IPv6	-	Hiermee schakelt u het IPv6-protocol in of uit.		

Niveau 3	Niveau 4	Niveau 5	Niveau 6	Omschrijvingen		
LAN met kabel	Ethernet	-	-	Hiermee selecteert u de Ethernet-verbindingsmodus.		
	Status bedraad	-	-	Hiermee geeft u de status van het bedrade netwerk weer.		
	MAC-adres	-	-	Hiermee kunt u het MAC-adres van het apparaat weergeven.		
	Standaard	-	-	Hiermee worden de instellingen van het bedrade netwerk naar de fabrieksinstellingen teruggezet.		
	Bekabeld insch.	-	-	Hiermee schakelt u het bedrade LAN handmatig in of uit.		
WLAN (Wi-Fi)	Wi-Fi-netwerk vinden	-	-	Configureer uw draadloze netwerkinstellingen handmatig.		
	TCP/IP	Opstartmeth.	-	-	Selecteert de opstartmethode die het best aan uw eisen voldoet.	
		IP-adres	-	-	Voer het IP-adres in.	
		Subnetmasker	-	-	Voer het subnetmasker in.	
		Gateway	-	-	Voer het adres van de gateway in.	
		Knooppuntnaam	-	-	Voer de knooppuntnaam in. (maximaal 32 tekens)	
		WINS-configuratie	-	-	Selecteert de WINS-configuratiemodus.	
		WINS-server	Primair	-	-	Specificeer het IP-adres van de primaire WINS-server.
			Secundair	-	-	Specificeer het IP-adres van de secundaire WINS-server.
		DNS-server	Primair	-	-	Specificeer het IP-adres van de primaire DNS-server.
			Secundair	-	-	Specificeer het IP-adres van de secundaire DNS-server.
	APIPA	-	-	Hiermee stelt u het apparaat in om automatisch het IP-adres van het link-local-adresbereik toe te wijzen.		
	IPv6	-	-	Hiermee schakelt u het IPv6-protocol in of uit.		
	WPS/drukknop	-	-	U kunt uw draadloze netwerkinstellingen eenvoudig configureren met één druk op de knop.		
	WPS/pincode	-	-	U kunt uw draadloze netwerkinstellingen eenvoudig configureren met WPS en een pincode.		
WLAN herstellen	-	-	Reset en herstart uw draadloos netwerk.			

Niveau 3	Niveau 4	Niveau 5	Niveau 6	Omschrijvingen	
WLAN (Wi-Fi)	Status WLAN	Status	-	Hiermee geeft u de status van het huidige draadloze netwerk weer.	
		Signaal	-	Hiermee kunt u de signaalsterkte van het huidige netwerk weergeven.	
		SSID	-	Hiermee geeft u de huidige SSID weer.	
		Comm. Modus	-	Hiermee geeft u de huidige communicatiemodus weer.	
	MAC-adres	-	-	Hiermee kunt u het MAC-adres van het apparaat weergeven.	
	Standaard	-	-	Hiermee worden de instellingen van het draadloze netwerk naar de fabrieksinstellingen teruggezet.	
	WLAN insch.	-	-	Hiermee schakelt u de draadloze netwerkverbinding in.	
Wi-Fi Direct	Handmatig	-	-	Hiermee configureert u handmatig uw Wi-Fi Direct-netwerkinstellingen.	
	Groepseigenaar	-	-	Stel uw apparaat als de Groepseigenaar in.	
	Drukknop	-	-	Hiermee configureert u uw Wi-Fi Direct-netwerkinstellingen met de drukknopmethode.	
	Pincode	-	-	Hiermee kunt u uw Wi-Fi Direct-netwerkinstellingen configureren met WPS en een pincode.	
	Apparaatgegevens	Apparaatnaam	-	-	Hiermee wordt de apparaatnaam van uw apparaat weergegeven.
		SSID	-	-	Hiermee kunt u de SSID van de groepseigenaar weergeven. Wanneer het apparaat niet verbonden is, wordt Niet verbonden op het LCD-scherm weergegeven.
		IP-adres	-	-	Hiermee kunt u het huidige IP-adres van uw apparaat weergeven.
	Statusinformatie	Status	-	-	Hiermee geeft u de status van het huidige Wi-Fi Direct-netwerk weer.
		Signaal	-	-	Hiermee kunt u de signaalsterkte van het huidige WiFi Direct-netwerk nagaan. Wanneer uw apparaat als Groepseigenaar handelt, geeft de LCD altijd een sterk signaal aan.
	Interf. insch.	-	-	-	Hiermee schakelt u de Wi-Fi Direct-verbinding in of uit.

Niveau 3	Niveau 4	Niveau 5	Niveau 6	Omschrijvingen
NFC (op bepaalde modellen beschikbaar)	-	-	-	Hiermee schakelt u NFC-functie in of uit.
E-mail/IFAX (op bepaalde modellen beschikbaar)	E-mailadres	-	-	Hiermee voert u het e-mailadres in. (maximaal 255 tekens)
	Server instellen	SMTP	Server	Voer de SMTP-servernaam en -adres in.
			Poort	Voer het SMTP-poortnummer in.
			Aut. voor SMTP	Selecteer hier de beveiligingsmethode voor e-mailmeldingen.
			SSL/TLS	Hiermee kunt u een e-mail verzenden of ontvangen via een e-mailserver waarvoor beveiligde SSL-/TLS-communicatie vereist is.
			Cert. contr.	Controleer het SMTP-servercertificaat automatisch.
		POP3/IMAP4	Protocol	Hiermee selecteert u het protocol voor het ontvangen van e-mailberichten van de server.
			Server	Voer de servernaam en -adres in.
			Poort	Voer hier het poortnummer in.
			Postvaknaam	Hiermee voert u de naam van het postvak in. (maximaal 255 tekens)
			Wachtwoord postvak	Voer het wachtwoord in om in te loggen op de server. (maximaal 128 tekens)
	Map selecteren		Hiermee selecteert u de opgegeven map in het postvak met het IMAP4-protocol.	
	SSL/TLS		Hiermee kunt u een e-mail verzenden of ontvangen via een e-mailserver waarvoor beveiligde SSL-/TLS-communicatie vereist is.	
	Cert. contr.	Hiermee controleert u het servercertificaat automatisch.		
	Ver. voor POP3/IMAP4	Selecteer hier de beveiligingsmethode voor e-mailmeldingen.		
	E-mail RX instellen	Autom. polling	Autom. polling	Hiermee controleert u de server automatisch op nieuwe berichten.
			Pollfrequentie	Hiermee stelt u de interval voor het controleren van nieuwe berichten op de server in.

Niveau 3	Niveau 4	Niveau 5	Niveau 6	Omschrijvingen
E-mail/IFAX (op bepaalde modellen beschikbaar)	E-mail RX instellen	Koptekst	-	Hiermee selecteert u de inhoud van de kopregel die wordt afgedrukt.
		Fout mail verw./lezen	-	Foutmeldingen worden automatisch door de POP3-server verwijderd. Foutmeldingen worden nadat u ze gelezen hebt automatisch door de IMAP4-server verwijderd.
		Melding	-	Hiermee ontvangt u waarschuwingsberichten.
	E-mail TX instellen	Onderw. afz.	-	Hiermee kunt u het onderwerp bekijken.
		Groottebeperk.	Groottebeperk. Max.grootte (MB)	Beperkt de grootte van e-maildocumenten.
		Melding	-	Hiermee verzendt u waarschuwingsberichten.
	Relayeren instellen	Groepsverz.	-	Hiermee relayeert u een document naar een ander faxapparaat.
		Groepsdomein	Groepsverz. ##	Hiermee registreert u de domeinnaam.
		Groepsrapport	-	Hiermee drukt u een Groepsverzendingsrapport af.
	Kies rapport	E-mail	Verzendrapp.	Hiermee selecteert u de begininstellingen voor het verzendrapport.
IFAX		Verzendrapp.		
Handmatig ontvangen	-	-	Hiermee controleert u de POP3- of IMAP4-server automatisch op nieuwe berichten.	
Web Connect-instellingen	Proxy-instell.	Proxy-verbinding	-	Hiermee wijzigt u de webinstellingen.
		Adres	-	
		Poort	-	
		Gebruikersnaam	-	
		Wachtwoord	-	
Webgebaseerd beheer	-	-	-	Hiermee schakelt u Beheer via een webbrowser in en uit. Als u deze functie inschakelt, moet u ook aangeven dat de verbindingmethode gebruik moet maken van Beheer via een webbrowser.
Faxen naar server (op bepaalde modellen beschikbaar)	Faxen naar server	-	-	Hiermee selecteert u het netwerkverbindingstype.
	Prefix	-	-	
	Suffix	-	-	
GlobalNW dtct.	Detectie toestaan	-	-	Hiermee schakelt u Wereldwijde detectie in en uit.

Niveau 3	Niveau 4	Niveau 5	Niveau 6	Omschrijvingen
GlobalNW dtct.				Dit is een functie die onbedoelde verbinding met een wereldwijd netwerk detecteert en de gebruiker daarover informeert.
	Toegang afwijzen	-	-	Hiermee schakelt u verbindingen met het wereldwijde netwerk uit.
Netw. resetten	-	-	-	Herstelt alle fabrieksinstellingen van het netwerk.

[Print lijsten]

[Alle instell.] > [Print lijsten]

Niveau 3	Niveau 4	Omschrijvingen
Verzendrapport	Weerg. op LCD	Hiermee geeft u verzendrapporten weer over verzonden faxen.
	Afdrukrapport	Hiermee drukt u een verzendrapport van de laatste transmissie af.
Adresboek	-	Hiermee drukt u een lijst met namen en nummers af die in het adresboek zijn opgeslagen.
Fax Journaal	-	Hiermee drukt u een lijst af met informatie over de laatste 200 ontvangen en verzonden faxen. (TX betekent verzonden. RX betekent ontvangen.)
Gebruikersinst	-	Hiermee drukt u een lijst af met uw gebruikersinstellingen.
Printerinstellingen	-	Hiermee drukt u een lijst af met uw printerinstellingen.
Netwerkconfiguratie	-	Hiermee drukt u een lijst af met uw netwerkinstellingen.
Bestandsl. afdr. (op bepaalde modellen beschikbaar)	-	Hiermee drukt u een lijst af met de gegevens die zijn opgeslagen in het geheugen van het apparaat.
Drumstippen afdrukken	-	Hiermee drukt u een controlelevel voor drumdot afdrukken af.
WLAN-rapport (Voor modellen met draadloze netwerkfunctie)	-	Hiermee drukt u de resultaten van de draadloze LAN-verbinding af.
Overzicht beller-ID (Alleen voor sommige landen beschikbaar.)	-	Hiermee drukt u een belleroverzicht af.

[Machine-info]

[Alle instell.] > [Machine-info]

Niveau 3	Niveau 4	Omschrijvingen
Serienummer	-	Hiermee controleert u het serienummer van uw apparaat.
Firmware-versie	Hoofdversie	Hiermee controleert u de firmwareversie van uw apparaat.
	Sub1-versie	
	Beveiligingsversie	

Niveau 3	Niveau 4	Omschrijvingen
Firmware bijwerken	-	Hiermee werkt u het apparaat bij met de meest recente firmware.
Firmware Auto Check	-	U kunt informatie over de firmware in het beginscherm bekijken.
Paginateller	Totaal	Hiermee controleert u het totale aantal pagina's dat het apparaat heeft afgedrukt.
	Fax	
	Kopiëren	
	Afdrukken	
	Overige	
Levensduur onderdelen	Drumeenheid	Controleer het percentage van de resterende beschikbare levensduur van de verbruiksartikelen.

[Stand.instel.]

[Alle instell.] > [Stand.instel.]

Niveau 3	Niveau 4	Omschrijvingen
Datum en tijd	Datum	Hiermee kunt u de datum en de tijd instellen die op het scherm en in de kopteksten van de verzonden faxen worden weergegeven.
	Tijd	
	Type klok	Hiermee selecteert u de tijdsindeling (12-uurs- of 24-uursnotatie).
	Aut. zomertijd	Hiermee stelt u het apparaat in voor automatische aanpassing aan de zomer-/wintertijd.
	Tijdzone	Hiermee stelt u uw tijdzone in.
Stations-ID	Fax	Hiermee kunt u opgeven welke naam en welk faxnummer moeten worden afgedrukt op elke pagina die u faxt.
	Telefoon	
	Naam	
Toon/Puls (voor Nederland)	-	Selecteer de kiesmodus.
Kiestoon	-	Hiermee verkort u de tijd tot de kiestoon wordt waargenomen.
Tel lijn inst	-	Hiermee selecteert u het type telefoonlijn.
Compatibel	-	Hiermee past u de synchronisatie aan bij verzendproblemen. VoIP-providers bieden faxondersteuning middels verschillende standaards. Als u regelmatig transmissiefouten ondervindt, selecteert u Minimaal (voor VoIP).
Reset	Apparaat resetten	Hiermee herstelt u alle apparaat-instellingen die u hebt gewijzigd.
	Netw. resetten	Herstelt alle fabrieksinstellingen van het netwerk.
	Adresboek en fax	Hiermee verwijdert u alle opgeslagen telefoonnummers en faxinstellingen.
	Alle instellingen	Herstel alle instellingen van het apparaat naar de fabrieksinstellingen.
	Fabrieksinstellingen	Hiermee worden alle fabrieksinstellingen hersteld.
Taalkeuze (Alleen voor sommige landen beschikbaar.)	-	Hiermee wijzigt u de taal op uw LCD-scherm.



Verwante informatie

- [Instellingen- en functietabellen](#)

Instellingstabellen (2,7-inch DCP-modellen met touchpanel)

Gerelateerde modellen: DCP-L2660DW/DCP-L2665DW

```
>> [Instell.]
>> [Standaardinst.]
>> [Instellingen snelkoppelingen]
>> [Printer]
>> [Netwerk]
>> [Print lijsten]
>> [Machine-info]
>> [Stand.instel.]
```

[Instell.]



[Instell.]

Niveau 1	Niveau 2	Omschrijvingen
Toner	Levensduur toner	U kunt bekijken hoeveel toner ongeveer resteert.
	Testafdruk	Hiermee drukt u een testpagina af.
	Controle van tonercartridge	Hiermee geeft u informatie over de geïnstalleerde tonercartridge weer op het LCD-scherm, bijvoorbeeld of de tonercartridge origineel is.
Netwerk	LAN met kabel	Hiermee opent u het instellingenmenu voor een bedraad LAN.
	WLAN (Wi-Fi)	Hiermee opent u de WLAN-instellingenmenu's.
Lade-instell.	-	Hiermee opent u de lade-instellingenmenu's.
Wi-Fi Direct	-	Hiermee opent u de instellingenmenu's van Wi-Fi Direct.
Ecomodus	-	Hiermee opent u het instellingenmenu van de eco-stand.
Alle instell.	-	Hiermee kunt u de gedetailleerde instellingen configureren.

[Standaardinst.]

[Alle instell.] > [Standaardinst.]

Niveau 3	Niveau 4	Niveau 5	Omschrijvingen
Lade-instell.	Papiersoort	-	Hiermee kunt u het soort papier voor de papierlade instellen.
	Papierform.	-	Hiermee stelt u het papierformaat in de papierlade in.
	Printpositie	X Offset	Hiermee verplaatst u de afdrukstartpositie (linkerbovenhoek van pagina's) horizontaal van -500 (links) tot +500 (rechts) punten in 300 dpi.
		Y Offset	Hiermee verplaatst u de afdrukstartpositie (linkerbovenhoek van pagina's) verticaal van -500 (boven) tot +500 (onder) punten in 300 dpi.
Contr. papier	-	Selecteer of een bericht moet worden weergegeven dat u vraagt om de grootte en type van het papier in het apparaat en het overeenstemmende papierformaat en papiertype van het apparaat te controleren.	
Toon	-	-	Hiermee past u het volume van de waarschuwingstoon aan.

Niveau 3	Niveau 4	Niveau 5	Omschrijvingen
LCD-instell.	Schermmverlicht	-	Hiermee kunt u de helderheid van de achtergrondverlichting van het LCD-scherm aanpassen.
	Lichtdim-timer	-	Hiermee stelt u in hoelang de achtergrondverlichting op het LCD-scherm blijft branden nadat u naar het beginscherm bent teruggekeerd.
Scherminst.	Startscherm	-	Stel het hoofdbeginscherm in.
	Scherm Scannen	-	Hiermee kunt u de standaardinstellingen van het scanscherm opgeven.
	Info weergeven	IP-adres	Hiermee bepaalt u of het IP-adres van het apparaat moet worden weergegeven op het beginscherm.
Ecologie	Ecomodus	-	Hiermee schakelt u de volgende apparaatinstellingen tegelijkertijd in: <ul style="list-style-type: none"> • 2-zijdige afdruk:Lange zijde ¹(op bepaalde modellen beschikbaar) • Tijd slaapstand:0 Min • Lichtdim-timer:10 sec • Stille modus:Aan ¹ • Toner besparen:Aan ¹
	Toner besparen	-	Hiermee verhoogt u het rendement van de tonercartridge.
	Tijd slaapstand	-	Hiermee stelt u in na hoeveel minuten het apparaat in de slaapstand gaat.
	Stille modus	-	Hiermee vermindert u het lawaai bij het afdrukken.
	Aut. uitschak.	-	Hiermee kunt u de uren opgeven waarin het apparaat in de slaapstand blijft staan voordat deze wordt uitgeschakeld. Kies Uit als u niet wilt dat het apparaat wordt uitgeschakeld.
Toner vervangen	-	-	Stel het apparaat in op continu afdrukken nadat de LCD Toner vervangen weergeeft.

¹ U kunt deze instelling alleen wijzigen nadat u bepaalde apparaatinstellingen hebt aangepast in Beheer via een webbrowser.

[Instellingen snelkoppelingen]

[Alle instell.] > [Instellingen snelkoppelingen]

Niveau 3	Niveau 4	Omschrijvingen
(Selecteer snelkoppelingknop.)	Naamwijz	Hiermee wijzigt u de naam van de snelkoppeling.
	Bewerken	Hiermee kunt u de snelkoppelingsinstellingen wijzigen.
	Verwijder	Hiermee verwijdert u de snelkoppeling.

[Printer]

[Alle instell.] > [Printer]

Niveau 3	Niveau 4	Niveau 5	Omschrijvingen
Emulatie	-	-	Hiermee selecteert u de emulatiemodus.
Resolutie	-	-	Selecteer een afdrukresolutie.
Dichtheid	-	-	Selecteer een hogere of een lagere afdrumdichtheid.
Afdrukinstell.	-	-	Hiermee stelt u de afdrukinstellingen in op tekst of afbeeldingen.

Niveau 3	Niveau 4	Niveau 5	Omschrijvingen
Afdrukopties	Lijst met Lettretypen	HP LaserJet BR-Script 3	Druk een lijst met de interne lettertypes van het apparaat af.
	Testafdruk	-	Hiermee drukt u een testpagina af.
Tweezijdig	2-zijdige afdruk	-	Hiermee schakelt u 2-zijdig afdrukken in of uit en selecteert u lange zijde of korte zijde.
	Eén afbeelding	-	Voor een afdruktaak waarvan de laatste pagina een enkelzijdige afbeelding is, selecteert u de optie 1-zijd. invoer om de afdruktijd te verminderen.
Autom. doorgaan	-	-	Selecteer deze instelling als u wilt dat het apparaat foutmeldingen over het papierformaat verwijdert en het papier in de lade gebruikt.
Papiersoort	-	-	Hiermee stelt u de papiersoort in.
Papierform.	-	-	Hiermee stelt u het papierformaat in.
Aantal	-	-	Hiermee stelt u het aantal afgedrukte pagina's in.
Orientatie	-	-	Hiermee bepaalt u of u pagina's staand of liggend wilt afdrukken.
Printpositie	-	-	Hiermee opent u de instellingenmenu's voor de afdrukpositie.
Auto FF	-	-	Hiermee drukt het apparaat automatisch overblijvende gegevens af.
HP LaserJet	Fontnr.	Fontnr.	Stel het lettertypenummer in.
		Soft Font nr.	Stel het nummer van het laadbare lettertype in. Dit menu verschijnt als een laadbaar lettertype is geïnstalleerd op uw apparaat van Brother.
	Font breedte	-	Hiermee stelt u de lettertypepitch in. (Slechts beschikbaar voor specifieke lettertypen.)
	Font punts	-	Hiermee stelt u de grootte van het lettertype in. (Slechts beschikbaar voor specifieke lettertypen.)
	Symbolenset	-	Hiermee selecteert u de symbool- of tekenset.
	Tabel afdrukken	-	Hiermee drukt u de codetabel af.
	Auto LF	-	AAN: CR -> CR+LF, UIT: CR -> CR
	Auto CR	-	AAN: LF -> LF+CR, FF -> FF+CR of VT -> VT+CR UIT: LF -> LF, FF -> FF of VT -> VT
	Auto WRAP	-	Hiermee selecteert u of er een regel invoer en regel terugloop moeten plaatsvinden wanneer de rechtermarge wordt bereikt.
	Auto SKIP	-	Hiermee selecteert u of er een regel invoer en regel terugloop moeten plaatsvinden wanneer de onderste marge wordt bereikt.
	Linkerkantlijn	-	Hiermee stelt u de linkermarge bij kolom 0 tot 70 in op 1 cpi.
	Rechterkantlijn	-	Hiermee stelt u de rechtermarge bij kolom 10 tot 80 in op 1 cpi.
	Bovenmarge	-	Hiermee stelt u de bovenste margeafstand in van de bovenrand van het papier.
	Ondermarge	-	Stelt de onderste margeafstand in van de onderrand van het papier.

Niveau 3	Niveau 4	Niveau 5	Omschrijvingen
HP LaserJet	Regels	-	Hiermee stelt u het aantal lijnen op elke pagina in.
	Opdracht lade	-	Selecteer deze instelling als een verkeerde lade wordt gebruikt wanneer u de HP-drivers gebruikt.
BR-Script 3	Print foutlijst	-	Kies of het apparaat de foutinformatie moet afdrukken wanneer de fout zich voordoet.
PDF	Meerdere pagina's	-	U kunt de paginalay-out instellen wanneer u meerdere pagina's afdrukt.
	PDF-afdrুকopties	-	Hiermee stelt u in of er naast de tekst van het pdf-bestand opmerkingen of stempels moeten worden afgedrukt als u via pdf afdrukt.
	PDF aanp. aan pag.	-	Hiermee selecteert u of het apparaat de pagina's in het pdf-bestand moet vergroten of verkleinen zodat ze op het geselecteerde papierformaat passen.
Printer resetten	-	-	Hiermee worden de apparaatinstellingen naar de fabrieksinstellingen teruggezet.

[Netwerk]

[Alle instell.] > [Netwerk]

Niveau 3	Niveau 4	Niveau 5	Niveau 6	Omschrijvingen
LAN met kabel	TCP/IP	Opstartmeth.	-	Selecteert de opstartmethode die het best aan uw eisen voldoet.
		IP-adres	-	Voer het IP-adres in.
		Subnetmasker	-	Voer het subnetmasker in.
		Gateway	-	Voer het adres van de gateway in.
		Knooppuntnaam	-	Voer de knooppuntnaam in. (maximaal 32 tekens)
		WINS-configuratie	-	Selecteert de WINS-configuratiemodus.
		WINS-server	Primair	Specificeer het IP-adres van de primaire WINS-server.
			Secundair	Specificeer het IP-adres van de secundaire WINS-server.
		DNS-server	Primair	Specificeer het IP-adres van de primaire DNS-server.
			Secundair	Specificeer het IP-adres van de secundaire DNS-server.
	APIPA	-	Hiermee stelt u het apparaat in om automatisch het IP-adres van het link-local-adresbereik toe te wijzen.	
	IPv6	-	Hiermee schakelt u het IPv6-protocol in of uit.	
	Ethernet	-	-	Hiermee selecteert u de Ethernet-verbindingsmodus.
Status bedraad	-	-	Hiermee geeft u de status van het bedrade netwerk weer.	
MAC-adres	-	-	Hiermee kunt u het MAC-adres van het apparaat weergeven.	

Niveau 3	Niveau 4	Niveau 5	Niveau 6	Omschrijvingen
LAN met kabel	Standaard	-	-	Hiermee worden de instellingen van het bedrade netwerk naar de fabrieksinstellingen teruggezet.
	Bekabeld insch.	-	-	Hiermee schakelt u het bedrade LAN handmatig in of uit.
WLAN (Wi-Fi)	Wi-Fi-netwerk vinden	-	-	Configureer uw draadloze netwerkinstellingen handmatig.
	TCP/IP	Opstartmeth.	-	Selecteert de opstartmethode die het best aan uw eisen voldoet.
		IP-adres	-	Voer het IP-adres in.
		Subnetmasker	-	Voer het subnetmasker in.
		Gateway	-	Voer het adres van de gateway in.
		Knooppuntnaam	-	Voer de knooppuntnaam in. (maximaal 32 tekens)
		WINS-configuratie	-	Selecteert de WINS-configuratiemodus.
		WINS-server	Primair	Specificeer het IP-adres van de primaire WINS-server.
			Secundair	Specificeer het IP-adres van de secundaire WINS-server.
		DNS-server	Primair	Specificeer het IP-adres van de primaire DNS-server.
			Secundair	Specificeer het IP-adres van de secundaire DNS-server.
	APIPA	-	Hiermee stelt u het apparaat in om automatisch het IP-adres van het link-local-adresbereik toe te wijzen.	
	IPv6	-	Hiermee schakelt u het IPv6-protocol in of uit.	
	WPS/drukknop	-	-	U kunt uw draadloze netwerkinstellingen eenvoudig configureren met één druk op de knop.
	WPS/pincode	-	-	U kunt uw draadloze netwerkinstellingen eenvoudig configureren met WPS en een pincode.
	WLAN herstellen	-	-	Reset en herstart uw draadloos netwerk.
	Status WLAN	Status	-	Hiermee geeft u de status van het huidige draadloze netwerk weer.
		Signaal	-	Hiermee kunt u de signaalsterkte van het huidige netwerk weergeven.
		SSID	-	Hiermee geeft u de huidige SSID weer.
		Comm. Modus	-	Hiermee geeft u de huidige communicatiemodus weer.
MAC-adres	-	-	Hiermee kunt u het MAC-adres van het apparaat weergeven.	

Niveau 3	Niveau 4	Niveau 5	Niveau 6	Omschrijvingen	
WLAN (Wi-Fi)	Standaard	-	-	Hiermee worden de instellingen van het draadloze netwerk naar de fabrieksinstellingen teruggezet.	
	WLAN insch.	-	-	Schakel de WLAN handmatig in of uit.	
Wi-Fi Direct	Handmatig	-	-	Hiermee configureert u handmatig uw Wi-Fi Direct-netwerkinstellingen.	
	Groepseigenaar	-	-	Stel uw apparaat als de Groepseigenaar in.	
	Drukknop	-	-	Hiermee configureert u uw Wi-Fi Direct-netwerkinstellingen met de drukknopmethode.	
	Pincode	-	-	Hiermee kunt u uw Wi-Fi Direct-netwerkinstellingen configureren met WPS en een pincode.	
	Apparaatgegevens	Apparaatnaam	-	-	Hiermee wordt de apparaatnaam van uw apparaat weergegeven.
		SSID	-	-	Hiermee kunt u de SSID van de groepseigenaar weergeven. Wanneer het apparaat niet verbonden is, wordt Niet verbonden op het LCD-scherm weergegeven.
		IP-adres	-	-	Hiermee kunt u het huidige IP-adres van uw apparaat weergeven.
	Statusinformatie	Status	-	-	Hiermee geeft u de status van het huidige Wi-Fi Direct-netwerk weer.
		Signaal	-	-	Hiermee kunt u de signaalsterkte van het huidige WiFi Direct-netwerk nagaan. Wanneer uw apparaat als Groepseigenaar handelt, geeft de LCD altijd een sterk signaal aan.
	Interf. insch.	-	-	-	Hiermee schakelt u de Wi-Fi Direct-verbinding in of uit.
Web Connect-instellingen	Proxy-instell.	Proxy-verbinding	-	Hiermee wijzigt u de webinstellingen.	
		Adres	-		
		Poort	-		
		Gebruikersnaam	-		
		Wachtwoord	-		
Webgebaseerd beheer	-	-	-	Hiermee schakelt u Beheer via een webbrowser in en uit. Als u deze functie inschakelt, moet u ook aangeven dat de verbindingmethode gebruik moet maken van Beheer via een webbrowser.	
GlobalNW dtct.	Detectie toestaan	-	-	Hiermee schakelt u Wereldwijde detectie in en uit. Dit is een functie die onbedoelde verbinding met	

Niveau 3	Niveau 4	Niveau 5	Niveau 6	Omschrijvingen
GlobalNW dtct.				een wereldwijd netwerk detecteert en de gebruiker daarover informeert.
	Toegang afwijzen	-	-	Hiermee schakelt u verbindingen met het wereldwijde netwerk uit.
Netw. resetten	-	-	-	Herstelt alle fabrieksinstellingen van het netwerk.

[Print lijsten]

[Alle instell.] > [Print lijsten]

Niveau 3	Omschrijvingen
Gebruikersinst	Hiermee drukt u een lijst af met uw gebruikersinstellingen.
Printerinstellingen	Hiermee drukt u een lijst af met uw printerinstellingen.
Netwerkconfiguratie	Hiermee drukt u een lijst af met uw netwerkinstellingen.
Bestandsl. afdr.	Hiermee drukt u een lijst af met de gegevens die zijn opgeslagen in het geheugen van het apparaat.
Drumstippen afdrukken	Hiermee drukt u een controlelevel voor drumdot afdrukken af.
WLAN-rapport	Hiermee drukt u de resultaten van de draadloze LAN-verbinding af.

[Machine-info]

[Alle instell.] > [Machine-info]

Niveau 3	Niveau 4	Omschrijvingen
Serienummer	-	Hiermee controleert u het serienummer van uw apparaat.
Firmware-versie	Hoofdversie	Hiermee controleert u de firmwareversie van uw apparaat.
	Subl-versie	
	Beveiligingsversie	
Firmware bijwerken	-	Hiermee werkt u het apparaat bij met de meest recente firmware.
Firmware Auto Check	-	U kunt informatie over de firmware in het beginscherm bekijken.
Paginateller	Totaal	Hiermee controleert u het totale aantal pagina's dat het apparaat heeft afgedrukt.
	Kopiëren	
	Afdrukken	
	Overige	
Levensduur onderdelen	Drumeenheid	Controleer het percentage van de resterende beschikbare levensduur van de verbruiksartikelen.

[Stand. instel.]

[Alle instell.] > [Stand. instel.]

Niveau 3	Niveau 4	Omschrijvingen
Reset	Apparaat resetten	Hiermee herstelt u alle apparaat-instellingen die u hebt gewijzigd.
	Netw. resetten	Herstelt alle fabrieksinstellingen van het netwerk.

Niveau 3	Niveau 4	Omschrijvingen
Reset	Alle instellingen	Herstel alle instellingen van het apparaat naar de fabrieksinstellingen.
	Fabrieksinstellingen	Hiermee worden alle fabrieksinstellingen hersteld.
Taalkeuze (Alleen voor sommige landen beschikbaar.)	-	Hiermee wijzigt u de taal op uw LCD-scherm.



Verwante informatie

- [Instellingen- en functietabellen](#)

Functietabellen (MFC-modellen met 2,7" aanraakscherm en MFC-modellen met 3,5" aanraakscherm)

Gerelateerde modellen: MFC-L2860DWE/MFC-L2860DW/MFC-L2862DW/MFC-L2922DW

- >> [\[Fax\] \(Wanneer faxvoorbeeld is uitgeschakeld\)](#)
- >> [\[Fax\] \(Wanneer faxvoorbeeld is ingeschakeld\)](#)
- >> [\[Kopiëren\]](#)
- >> [\[Scannen\]](#)
- >> [\[Beveiligd afdrukken\]](#)
- >> [\[Web\]](#)
- >> [\[Apps\]](#)
- >> [\[2 op 1 ID-kopie\]](#)
- >> [\[Snelk.\]](#)
- >> [\[Toner\]](#)
- >> [Wi-Fi instellen \(Voor draadloze modellen\)](#)

[Fax] (Wanneer faxvoorbeeld is uitgeschakeld)



[Fax]

Niveau 3	Niveau 4	Niveau 5	Niveau 6	Omschrijvingen
Herkies(Pauze)	-	-	-	Hiermee wordt het laatst gebelde nummer opnieuw gebeld. Wanneer u een fax- of telefoonnummer via het touchscreen invoert, wijzigt Opnieuw kiezen in Pauze op het LCD-scherm. Druk op Pauze wanneer u een vertraging wilt invoeren wanneer u nummers kiest, voor bijvoorbeeld toegangscodes en nummers van creditcards. U kunt ook een pauze opslaan wanneer u een adres instelt.
Telefoon(R)	-	-	-	Tel wijzigt in R wanneer PBX is geselecteerd als het type telefoonlijn. U kunt R gebruiken om toegang te krijgen tot een buitenlijn of om een oproep door te verbinden naar een ander toestel wanneer u met een PBX bent verbonden.
Adresboek	 (Zoeken :)	-	-	U kunt in het adresboek zoeken.
	Bewerken	-	-	Hiermee kunt u nummers in het adresboek opslaan, wijzigen en verwijderen en nummers voor groepsverzending instellen.
	(Selecteer adresboek)	Toepassen	-	Hiermee wordt het verzenden van een fax vanuit het adresboek gestart.

Niveau 3	Niveau 4	Niveau 5	Niveau 6	Omschrijvingen
Oproephist.	Herkies	-	-	Bel het laatste nummer dat u belde opnieuw.
	Uitg. gesprek	(Selecteer uitgaande oproep)	Bewerken Toepassen	Selecteer een nummer uit de geschiedenis van uitgaande oproepen en verzend er vervolgens een fax naar, voeg het aan het adresboek toe of wis het.
	Overzicht beller-id (Alleen voor sommige landen beschikbaar.)	(Selecteer overzicht nummerweergave)	Bewerken Toepassen	Selecteer een nummer uit de nummerweergavegeschiedenis en verzend er vervolgens een fax naar, voeg het aan het adresboek toe of wis het.
Fax start	-	-	-	Hiermee verzendt u een fax.
 Opties	Faxresolutie	-	-	Hiermee stelt u de resolutie voor uitgaande faxen in.
	Contrast	-	-	Hiermee kunt u het contrast instellen.
	2-zijdige fax (Voor modellen met automatisch tweezijdig scannen)	-	-	Hiermee stelt u 2-zijdig scannen in.
	Scanformaat glas	-	-	Stemt het scangebied van de glasplaat af op het documentformaat.
	Rondsturen	Nummer toevoegen	Nummer toevoegen	Hiermee kunt u hetzelfde faxbericht naar meerdere faxnummers tegelijk verzenden.
			Toevoegen uit adresboek	
			Zoeken in adresboek	
	Tijdklok	Tijdklok	-	Hiermee stelt u het tijdstip in waarop uitgestelde faxen worden verzonden.
		Tijd inst.	-	
	Direct Verzend	-	-	Hiermee wordt een fax niet in het geheugen opgeslagen, maar direct verzonden.
	Voorpag instell	Voorpag instell	-	Hiermee stelt u in dat automatisch een voorgeprogrammeerd voorblad moet worden gefaxt.
		Voorblad Opm.	-	
Totaalaantal pag.		-		
Internationaal	-	-	Schakel deze functie in als u problemen ondervindt met het verzenden van faxen naar het buitenland.	
Oproephist.	-	-	Selecteer een nummer uit de geschiedenis van oproepen en verzend er vervolgens een fax naar, voeg het aan het adresboek toe of wis het.	
Adresboek	-	-	Hiermee kunt u het adres van de ontvanger in het adresboek selecteren.	

Niveau 3	Niveau 4	Niveau 5	Niveau 6	Omschrijvingen
 Opties	Nieuwe standaard	-	-	Hiermee kunt u uw instellingen als de standaardinstellingen opslaan.
	Fabrieksinstellingen	-	-	Hiermee worden alle fabrieksinstellingen hersteld.
Opslaan als snelk.	-	-	-	Hiermee kunt u de huidige instellingen als snelkoppeling opslaan.

[Fax] (Wanneer faxvoorbeeld is ingeschakeld)



[Fax]

Niveau 3	Niveau 4	Niveau 5	Omschrijvingen
Faxen verzenden	Herkies(Pauze)	-	Hiermee wordt het laatst gebelde nummer opnieuw gebeld. Wanneer u een fax- of telefoonnummer via het touchscreen invoert, wijzigt Opnieuw kiezen in Pauze op het LCD-scherm. Druk op Pauze wanneer u een vertraging wilt invoeren wanneer u nummers kiest, voor bijvoorbeeld toegangscode en nummers van creditcards. U kunt ook een pauze opslaan wanneer u een adres instelt.
	Telefoon(R)	-	Tel wijzigt in R wanneer PBX is geselecteerd als het type telefoonlijn. U kunt R gebruiken om toegang te krijgen tot een buitenlijn of om een oproep door te verbinden naar een ander toestel wanneer u met een PBX bent verbonden.
	Adresboek	-	Hiermee kunt u het adres van de ontvanger in het adresboek selecteren.
	Oproephist.	-	Selecteer een nummer uit de geschiedenis van oproepen en verzend er vervolgens een fax naar, voeg het aan het adresboek toe of wis het.
	Fax start	-	Hiermee verzendt u een fax.
	 Opties	-	Hier kunt u instellingen opgeven.
	Opslaan als snelk.	-	Hiermee kunt u de huidige instellingen als snelkoppeling opslaan.
Ontvangen faxen	Afdr./verw.	Alles afdrukken (nieuwe faxen)	Hiermee worden de nieuw ontvangen faxen afgedrukt.
		Alles afdrukken (oude faxen)	Hiermee worden de faxen die eerder zijn ontvangen afgedrukt.
		Alles verwijderen (nwe faxen)	Hiermee worden de nieuw ontvangen faxen verwijderd.
		Alles verwijderen (oude faxen)	Hiermee worden de oude ontvangen faxen verwijderd.
Adresboek	-	-	Hiermee kunt u het adres van de ontvanger in het adresboek selecteren.
Oproephist.	-	-	Selecteer een nummer uit de geschiedenis van oproepen en verzend er vervolgens een fax naar, voeg het aan het adresboek toe of wis het.

[Kopiëren]



[Kopiëren]







Niveau 3	Niveau 4	Niveau 5	Omschrijvingen	
Start	-	-	Hiermee maakt u een kopie in zwart-wit of grijs tinten.	
ID	-	-	Maak een kopie van de identiteitskaart.	
 Opties	Kwaliteit	-	Hiermee selecteert u de kopieerresolutie voor uw documenttype.	
	Vegr./verklein	100%	-	
		Vergroten		Selecteer een vergrotingspercentage voor de volgende kopie.
		Verkleinen		Selecteer een verkleiningspercentage voor de volgende kopie.
		Auto		Hiermee past u het kopieerformaat aan het ingestelde papierformaat aan.
		Aangepast (25-400%)		Voer een vergrotings- of verkleiningspercentage in.
	Dichtheid	-	Hiermee kunt u de dichtheid instellen.	
	2-zijdige kopie (Voor modellen met automatisch tweezijdig afdrukken)	Lay-out		Hiermee schakelt u 2-zijdig kopiëren in of uit en selecteert u omslaan over lange zijde of over korte zijde.
	2-zijdige kopie paginalay-out (Voor modellen met automatisch tweezijdig afdrukken)	-		Selecteer een paginalay-out als u 2-zijdige N-op-1-kopieën van een 2-zijdig document maakt.
	Contrast	-		Hiermee kunt u het contrast instellen.
Stapel/Sorteer	-		Selecteer deze optie om meerdere kopieën te stapelen of sorteren.	
Paginalay-out	-		Hiermee kunt u N-in-1-kopieën maken.	
Opslaan als snelk.	-	-	Hiermee kunt u de huidige instellingen als snelkoppeling opslaan.	



[Scannen]



[Scannen]

Niveau 3	Niveau 4	Niveau 5	Niveau 6	Omschrijvingen
naar MijnE-mail (op bepaalde modellen beschikbaar)	-	-	-	Hiermee kunt u een zwart-wit- of kleurendocument naar uw e-mailadres scannen.
naar Mijn map (op bepaalde modellen beschikbaar)	-	-	-	Hiermee kunt u scangegevens verzenden naar uw map op de CIFS-server op uw lokale netwerk of het internet.
naar computer	naar bestand	Overige acties Scannen naar	-	Hiermee kunt u documenten naar een map op uw computer scannen en opslaan.

Niveau 3	Niveau 4	Niveau 5	Niveau 6	Omschrijvingen			
naar computer	naar bestand	(Selecteer USB of pc)	 Opties	Hiermee kunt u documenten naar een map op uw computer scannen en opslaan.			
			Opslaan als snelk.				
			Start				
	naar OCR	Overige acties Scannen naar	(Selecteer USB of pc)	-	Hiermee kunt u gescande documenten naar een bewerkbaar tekstbestand converteren.		
				 Opties			
				Opslaan als snelk.			
		Start					
		naar afbeelding	Overige acties Scannen naar	(Selecteer USB of pc)		-	Hiermee kunt u foto's of afbeeldingen naar uw grafische toepassingen scannen.
						 Opties	
	Opslaan als snelk.						
	naar e-mail	Overige acties Scannen naar	(Selecteer USB of pc)	-	Hiermee verzendt u een gescand document als e-mailbijlage.		
				 Opties			
Opslaan als snelk.							
naar mobiele app	(Selecteer profielnaam)	Overige acties Scannen naar	-	Scan documenten naar een mobiele toepassing.			
			 Opties		-		
			Opslaan als snelk.		-		
			Start		-		
nr e-mailserver	Overige acties Scannen naar	-	-	Hiermee kunt u gescande gegevens naar een e-mailserver zenden door het apparaat te configureren om te communiceren met uw netwerk en e-mailserver.			
					Handmatig	Volg.	Bestemmingen
			 Opties				
			Opslaan als snelk.				
			Start				
		Annuleren	-				
		Toev. adres	-				
	(Selecteer bestemmingen)	-					

Niveau 3	Niveau 4	Niveau 5	Niveau 6	Omschrijvingen
nr e-mailserver	Adresboek	 (Zoeken:)	-	Hiermee kunt u gescande gegevens naar een e-mailserver zenden door het apparaat te configureren om te communiceren met uw netwerk en e-mailserver.
		Bewerken	-	
		(Selecteer adresboek)	-	
naar FTP (op bepaalde modellen beschikbaar)	Overige acties Scannen naar (Selecteer profielnaam)	-	-	Hiermee kunt u documenten rechtstreeks naar een FTP-server scannen.
		 Opties	-	
		Opslaan als snelk.	-	
		Start	-	
naar netwerk (op bepaalde modellen beschikbaar)	Overige acties Scannen naar (Selecteer profielnaam)	-	-	Hiermee kunt u scangegevens verzenden naar een CIFS-server op uw lokale netwerk of het internet.
		 Opties	-	
		Opslaan als snelk.	-	
		Start	-	
naar web (op bepaalde modellen beschikbaar)	-	-	-	Hiermee kunt u de gescande gegevens naar een internetservice laden.
WS Scan (Wordt weergegeven wanneer u een Web Services Scanner installeert; deze wordt weergegeven in de netwerkverkenner van uw computer.)	Overige acties Scannen naar Scannen Scan vr e-mail Scan vr fax Scan vr afdr.	-	-	Hiermee scant u gegevens met het Web Service-protocol.
		-	-	
		-	-	
		-	-	
		-	-	

[Beveiligd afdrukken]



[Beveiligd afdrukken]

Niveau 2	Niveau 3	Niveau 4	Omschrijvingen
Beveiligd afdrukken	(Selecteer gebruiker)	(Selecteer afdruktaak beveiligen)	U kunt taken die opgeslagen zijn in het geheugen afdrukken wanneer u uw viercijferige wachtwoord invoert. Dit is alleen actief als het apparaat beveiligde afdrukgegevens bevat.

[Web]



[Web]

Niveau 2	Omschrijvingen
Web	Hiermee kunt u het Brother-apparaat met een internetservice verbinden. Mogelijk zijn er webdiensten bijgekomen en is de naam van bepaalde diensten gewijzigd door de provider sinds het uitbrengen van dit document.

[Apps]



[Apps]

Niveau 2	Omschrijvingen
Apps	Hiermee maakt het apparaat verbinding met de Brother Apps-service.

[2 op 1 ID-kopie]



[2 op 1 ID-kopie]

Niveau 2	Omschrijvingen
2 op 1 ID-kopie	Hiermee kunt u beide zijden van een identiteitskaart op één pagina kopiëren.

[Snelk.]



Snelk.

[Snelk.]

Niveau 3	Niveau 4	Niveau 5	Omschrijvingen	
+	Kopiëren	-	Selecteer de gewenste instellingen.	
	Fax	-	Selecteer de gewenste instellingen.	
	Scannen	naar bestand		Hiermee kunt u documenten naar een map op uw computer scannen en opslaan.
		naar OCR		Hiermee kunt u gescande documenten naar een bewerkbaar tekstbestand converteren.
		naar afbeelding		Hiermee kunt u foto's of afbeeldingen naar uw grafische toepassingen scannen.
		naar e-mail		Hiermee verzendt u een gescand document als e-mailbijlage.
		naar mobiele app		Scan documenten naar een mobiele toepassing.
		naar e-mailserver		Hiermee kunt u gescande gegevens naar een e-mailserver zenden door het apparaat te configureren om te communiceren met uw netwerk en e-mailserver.
		naar netwerk (op bepaalde modellen beschikbaar)		Hiermee kunt u scangegevens verzenden naar een CIFS-server op uw lokale netwerk of het internet.
naar FTP		Gescande gegevens via FTP verzenden.		

Niveau 3	Niveau 4	Niveau 5	Omschrijvingen
+	Scannen	(op bepaalde modellen beschikbaar)	
	Web	-	Hiermee kunt u het Brother-apparaat met een internetservice verbinden. Mogelijk zijn er webdiensten bijgekomen en is de naam van bepaalde diensten gewijzigd door de provider sinds het uitbrengen van dit document.
	Apps	-	Hiermee maakt het apparaat verbinding met de Brother Apps-service.
Deze lijst verschijnt als u 2 seconden op een snelkoppelingsnaam drukt.	Naamwijz	-	Hiermee wijzigt u de naam van de snelkoppeling.
	Bewerken	-	Hiermee kunt u de snelkoppelingsinstellingen wijzigen.
	Verwijder	-	Hiermee verwijdert u de snelkoppeling.
	Kaart/NFC registreren (op bepaalde modellen beschikbaar)	-	Hiermee wijst u een snelkoppeling toe aan een identiteitskaart.
	Kaart/NFC verwijderen (op bepaalde modellen beschikbaar)	-	Hiermee verwijdert u een snelkoppeling van een identiteitskaart.

[Toner]

[Toner]

Niveau 2	Niveau 3	Omschrijvingen
 (Toner)	Levensduur toner	U kunt bekijken hoeveel toner ongeveer resteert.
	Testafdruk	Hiermee drukt u een testpagina af.
	Controle van tonercartridge	Hiermee geeft u informatie over de geïnstalleerde tonercartridge weer op het LCD-scherm, bijvoorbeeld of de tonercartridge origineel is.

Wi-Fi instellen (Voor draadloze modellen)

(Wi-Fi-instellingen)(Voor draadloze modellen)

Niveau 2	Niveau 3	Omschrijvingen
 (Wi-Fi-instellingen)	Wi-Fi-netwerk vinden	Configureer uw draadloze netwerkinstellingen handmatig.
	TCP/IP ¹	Hiermee wijzigt u de TCP/IP-instellingen.
	WPS/drukknop	U kunt uw draadloze netwerkinstellingen eenvoudig configureren met één druk op de knop.

¹ Beschikbaar nadat een Wi-Fi®-verbinding is geconfigureerd.

Niveau 2	Niveau 3	Omschrijvingen
 (Wi-Fi-instellingen)	WPS/pincode ¹	U kunt uw draadloze netwerkinstellingen eenvoudig configureren met WPS en een pincode.
	WLAN herstellen	Reset en herstart uw draadloos netwerk.
	Status WLAN ¹	Hiermee geeft u de status van het huidige draadloze netwerk weer.
	MAC-adres ¹	Hiermee kunt u het MAC-adres van het apparaat weergeven.
	Standaard ¹	Hiermee worden de instellingen van het draadloze netwerk naar de fabrieksinstellingen teruggezet.
	WLAN insch. ¹	Hiermee schakelt u de draadloze interface in of uit.



Verwante informatie

- [Instellingen- en functietabellen](#)

Functietabellen (2,7-inch DCP-modellen met touchpanel)

Gerelateerde modellen: DCP-L2660DW/DCP-L2665DW

- >> [Kopiëren]
- >> [Scannen]
- >> [Web]
- >> [Apps]
- >> [2 op 1 ID-kopie]
- >> [Snelk.]
- >> [Toner]
- >> Wi-Fi instellen

[Kopiëren]



[Kopiëren]

Niveau 3	Niveau 4	Niveau 5	Omschrijvingen
Start	-	-	Hiermee maakt u een kopie in zwart-wit of grijs tinten.
ID	-	-	Maak een kopie van de identiteitskaart.
 Opties	Kwaliteit	-	Hiermee selecteert u de kopieerresolutie voor uw documenttype.
	Vergr. / verklein	100%	-
		Vergroten	Selecteer een vergrotingspercentage voor de volgende kopie.
		Verkleinen	Selecteer een verkleiningspercentage voor de volgende kopie.
		Auto	Hiermee past u het kopieerformaat aan het ingestelde papierformaat aan.
	Aangepast (25-400%)	Voer een vergrotings- of verkleiningspercentage in.	
	Dichtheid	-	Hiermee kunt u de dichtheid instellen.
	2-zijdige kopie	Lay-out	Hiermee schakelt u 2-zijdig kopiëren in of uit en selecteert u omslaan over lange zijde of over korte zijde.
	Contrast	-	Hiermee kunt u het contrast instellen.
Stapel/Sorteer	-	Selecteer deze optie om meerdere kopieën te stapelen of sorteren.	
Paginalay-out	-	Hiermee kunt u N-in-1-kopieën maken.	
Opslaan als snelk.	-	-	Hiermee kunt u de huidige instellingen als snelkoppeling opslaan.

[Scannen]



[Scannen]

Niveau 3	Niveau 4	Niveau 5	Niveau 4	Omschrijvingen
naar computer	naar bestand	Overige acties Scannen naar	-	Hiermee kunt u documenten naar een map op uw computer scannen en opslaan.
		(Selecteer USB of pc)	Opties	
			Opslaan als snelk. Start	
	naar OCR	Overige acties Scannen naar	-	Hiermee kunt u gescande documenten naar een bewerkbaar tekstbestand converteren.
		(Selecteer USB of pc)	Opties	
			Opslaan als snelk. Start	
	naar afbeelding	Overige acties Scannen naar	-	Hiermee kunt u foto's of afbeeldingen naar uw grafische toepassingen scannen.
		(Selecteer USB of pc)	Opties	
			Opslaan als snelk. Start	
	naar e-mail	Overige acties Scannen naar	-	Hiermee verzendt u een gescand document als e-mailbijlage.
		(Selecteer USB of pc)	Opties	
			Opslaan als snelk. Start	
naar mobiele app	(Selecteer profielnaam)	Overige acties Scannen naar	-	Scan documenten naar een mobiele toepassing.
		Opties	-	
		Opslaan als snelk.	-	
		Start	-	
naar FTP (op bepaalde modellen beschikbaar)	Overige acties Scannen naar	-	-	Hiermee kunt u documenten rechtstreeks naar een FTP-server scannen.
	(Selecteer profielnaam)	Opties	-	

Niveau 3	Niveau 4	Niveau 5	Niveau 4	Omschrijvingen
naar FTP (op bepaalde modellen beschikbaar)	(Selecteer profielnaam)	Opslaan als snelk.	-	Hiermee kunt u documenten rechtstreeks naar een FTP-server scannen.
		Start	-	
naar web	-	-	-	Hiermee kunt u de gescande gegevens naar een internetservice laden.
WS Scan	Overige acties	-	-	Hiermee scant u gegevens met het Web Service-protocol.
	Scannen naar	-	-	
	Scannen	-	-	
	Scan vr e-mail	-	-	
	Scan vr fax	-	-	
	Scan vr afdr.	-	-	

[Web]



[Web]

Niveau 2	Omschrijvingen
Web	Hiermee kunt u het Brother-apparaat met een internetservice verbinden. Mogelijk zijn er webdiensten bijgekomen en is de naam van bepaalde diensten gewijzigd door de provider sinds het uitbrengen van dit document.

[Apps]



[Apps]

Niveau 2	Omschrijvingen
Apps	Hiermee maakt het apparaat verbinding met de Brother Apps-service.

[2 op 1 ID-kopie]



[2 op 1 ID-kopie]

Niveau 2	Omschrijvingen
2 op 1 ID-kopie	Hiermee kunt u beide zijden van een identiteitskaart op één pagina kopiëren.

[Snelk.]



Snelk.

[Snelk.]

Niveau 3	Niveau 4	Niveau 5	Omschrijvingen
+	Kopiëren	-	Selecteer de gewenste instellingen.
	Scannen	naar bestand	Hiermee kunt u documenten naar een map op uw computer scannen en opslaan.
		naar OCR	Hiermee kunt u gescande documenten naar een bewerkbaar tekstbestand converteren.
		naar afbeelding	Hiermee kunt u foto's of afbeeldingen naar uw grafische toepassingen scannen.

Niveau 3	Niveau 4	Niveau 5	Omschrijvingen
+	Scannen	naar e-mail	Hiermee verzendt u een gescand document als e-mailbijlage.
		naar mobiele app	Scan documenten naar een mobiele toepassing.
		naar FTP (op bepaalde modellen beschikbaar)	Gescande gegevens via FTP verzenden.
	Web	-	Hiermee kunt u het Brother-apparaat met een internetservice verbinden. Mogelijk zijn er webdiensten bijgekomen en is de naam van bepaalde diensten gewijzigd door de provider sinds het uitbrengen van dit document.
Deze lijst verschijnt als u 2 seconden op een snelkoppelingsnaam drukt.	Apps	-	Hiermee maakt het apparaat verbinding met de Brother Apps-service.
	Naamwijz	-	Hiermee wijzigt u de naam van de snelkoppeling.
	Bewerken	-	Hiermee kunt u de snelkoppelingsinstellingen wijzigen.
	Verwijder	-	Hiermee verwijdert u de snelkoppeling.

[Toner]

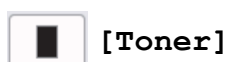

Niveau 2	Niveau 3	Omschrijvingen
(Toner)	Levensduur toner	U kunt bekijken hoeveel toner ongeveer resteert.
	Testafdruk	Hiermee drukt u een testpagina af.
	Controle van tonercartridge	Hiermee geeft u informatie over de geïnstalleerde tonercartridge weer op het LCD-scherm, bijvoorbeeld of de tonercartridge origineel is.

Wi-Fi instellen



Niveau 2	Niveau 3	Omschrijvingen
(Wi-Fi-instellingen)	Wi-Fi-netwerk vinden	Configureer uw draadloze netwerkinstellingen handmatig.
	TCP/IP ¹	Hiermee wijzigt u de TCP/IP-instellingen.
	WPS/drukknop	U kunt uw draadloze netwerkinstellingen eenvoudig configureren met één druk op de knop.
	WPS/pincode ¹	U kunt uw draadloze netwerkinstellingen eenvoudig configureren met WPS en een pincode.
	WLAN herstellen	Reset en herstart uw draadloos netwerk.
	Status WLAN ¹	Hiermee geeft u de status van het huidige draadloze netwerk weer.
	MAC-adres ¹	Hiermee kunt u het MAC-adres van het apparaat weergeven.

¹ Beschikbaar nadat een Wi-Fi®-verbinding is geconfigureerd.

Niveau 2	Niveau 3	Omschrijvingen
 (Wi-Fi-instellingen)	Standaard ¹	Hiermee worden de instellingen van het draadloze netwerk naar de fabrieksinstellingen teruggezet.
	WLAN insch. ¹	Hiermee schakelt u de draadloze interface in of uit.



Verwante informatie

- [Instellingen- en functietabellen](#)
-

De instellingen van uw apparaat wijzigen met Beheer via een webbrowser

Beheer via een webbrowser is een hulpprogramma dat een standaardwebbrowser gebruikt om uw apparaat te beheren met HTTP (Hyper Text Transfer Protocol) of HTTPS (Hyper Text Transfer Protocol over Secure Socket Layer).

- [Wat is Beheer via een webbrowser?](#)
- [Beheer via een webbrowser openen](#)
- [Wijzig het aanmeldwachtwoord met Beheer via een webbrowser](#)
- [Het adresboek van het apparaat instellen met Beheer via een webbrowser](#)

Wat is Beheer via een webbrowser?

Beheer via een webbrowser is een hulpprogramma dat een standaardwebbrowser gebruikt om uw apparaat te beheren met HTTP (Hyper Text Transfer Protocol) of HTTPS (Hyper Text Transfer Protocol over Secure Socket Layer).



- Wij raden u aan de meest recente versie van de volgende webbrowsers te gebruiken:
 - Microsoft Edge, Firefox en Google Chrome™ voor Windows
 - Safari, Firefox en Google Chrome™ voor Mac
 - Google Chrome™ voor Android™
 - Safari en Google Chrome™ voor iOS
- Zorg ervoor dat JavaScript en cookies altijd zijn ingeschakeld, ongeacht de browser die u gebruikt.
- DCP-L2620DW/DCP-L2622DW/DCP-L2627DW/DCP-L2627DWXL/DCP-L2627DWE/DCP-L2640DN/DCP-L2660DW/DCP-L2665DW/MFC-L2802DN/MFC-L2800DW/MFC-L2802DW/MFC-L2827DWXL/MFC-L2827DW/MFC-L2835DW/MFC-L2860DWE/MFC-L2860DW/MFC-L2862DW/MFC-L2922DW:
Zorg dat uw apparaat ingeschakeld is en verbonden is met hetzelfde netwerk als uw computer, en dat uw netwerk het TCP/IP-protocol ondersteunt.

brother

Status

Apparaatstatus

Gereed

Automatisch vernieuwen

Uit
 Aan

Hoeveelheid toner

BK

Web-taal

Automatisch ▾

Locatie apparaat

Contactpersoon :
Locatie :

Het scherm kan in werkelijkheid afwijken van het scherm dat hierboven wordt getoond.



Verwante informatie

- [De instellingen van uw apparaat wijzigen met Beheer via een webbrowser](#)
-

Beheer via een webbrowser openen

- Wij raden u aan de meest recente versie van de volgende webbrowsers te gebruiken:
 - Microsoft Edge, Firefox en Google Chrome™ voor Windows
 - Safari, Firefox en Google Chrome™ voor Mac
 - Google Chrome™ voor Android™
 - Safari en Google Chrome™ voor iOS
- Zorg ervoor dat JavaScript en cookies altijd zijn ingeschakeld, ongeacht de browser die u gebruikt.
- DCP-L2620DW/DCP-L2622DW/DCP-L2627DW/DCP-L2627DWXL/DCP-L2627DWE/DCP-L2640DN/DCP-L2660DW/DCP-L2665DW/MFC-L2802DN/MFC-L2800DW/MFC-L2802DW/MFC-L2827DWXL/MFC-L2827DW/MFC-L2835DW/MFC-L2860DWE/MFC-L2860DW/MFC-L2862DW/MFC-L2922DW:
We raden u aan het HTTPS-beveiligingsprotocol te gebruiken wanneer u instellingen configureert via Beheer via een webbrowser. Als u HTTP gebruikt wanneer u instellingen wilt configureren met Beheer via een webbrowser, volg dan de aanwijzingen op het scherm om om te schakelen naar een veilige HTTPS-verbinding.
- DCP-L2620DW/DCP-L2622DW/DCP-L2627DW/DCP-L2627DWXL/DCP-L2627DWE/DCP-L2640DN/DCP-L2660DW/DCP-L2665DW/MFC-L2802DN/MFC-L2800DW/MFC-L2802DW/MFC-L2827DWXL/MFC-L2827DW/MFC-L2835DW/MFC-L2860DWE/MFC-L2860DW/MFC-L2862DW/MFC-L2922DW:
Wanneer u HTTPS gebruikt voor de configuratie van Beheer via een webbrowser, geeft uw browser een waarschuwingsscherm weer. Als u wilt voorkomen dat het waarschuwingsscherm wordt weergegeven, kunt u een zelfondertekend certificaat gebruiken voor SSL/TLS-communicatie. Voor meer informatie, ►► *Verwante informatie*
- Het standaardwachtwoord voor het beheer van de apparaatinstellingen vindt u op de achterzijde van het apparaat bij "Pwd". Wijzig het standaardwachtwoord aan de hand van de aanwijzingen op het scherm wanneer u zich voor het eerst aanmeldt. Het verdient aanbeveling om het standaardwachtwoord onmiddellijk te wijzigen om uw apparaat te beschermen tegen ongeautoriseerde toegang.
DCP-L2620DW/DCP-L2622DW/DCP-L2627DW/DCP-L2627DWXL/DCP-L2627DWE/DCP-L2640DN/DCP-L2660DW/DCP-L2665DW/MFC-L2802DN/MFC-L2800DW/MFC-L2802DW/MFC-L2827DWXL/MFC-L2827DW/MFC-L2835DW/MFC-L2860DWE/MFC-L2860DW/MFC-L2862DW/MFC-L2922DW:
U kunt het standaardwachtwoord ook vinden door het netwerkconfiguratie-rapport af te drukken.

>> [Open Beheer via een webbrowser via uw webbrowser](#)

>> [Open Beheer via een webbrowser via Brother iPrint&Scan \(Windows/Mac\)](#)

>> [Open Web Based Management via het Brother Hulpprogramma \(Windows\)](#)

Open Beheer via een webbrowser via uw webbrowser

1. Start uw webbrowser.
2. Voer "https://IP-adres van apparaat" in de adresbalk van uw browser in (waarbij "IP-adres van apparaat" staat voor het IP-adres van het apparaat).

Bijvoorbeeld:

https://192.168.1.2



- Als u een DNS (domeinnaamsysteem) of een NetBIOS-naam gebruikt, kunt u in plaats van het IP-adres een andere naam invoeren zoals "GedeeldePrinter".

Voorbeeld: https://GedeeldePrinter

- Als u een NetBIOS-naam inschakelt, kunt u ook de naam van het knooppunt gebruiken.

Voorbeeld: https://brn123456abcdef

- De NetBIOS-naam staat in het rapport van de netwerkconfiguratie.

3. Voer zo nodig het wachtwoord in in het veld **Log in** en klik vervolgens op **Log in**.



Het standaardwachtwoord voor het beheer van de apparaatinstellingen vindt u op de achterzijde van het apparaat bij "**Pwd**". Wijzig het standaardwachtwoord aan de hand van de aanwijzingen op het scherm wanneer u zich voor het eerst aanmeldt.

- Als u de navigatiebalk wilt vastmaken aan de linkerkant van het scherm, klik dan op  en vervolgens op .

U kunt de instellingen van het apparaat nu wijzigen.



Als het apparaat gedurende een bepaalde tijd inactief is, wordt de gebruiker automatisch afgemeld. Wijzig de afmeldinstellingen in het menu **Afmeldtijd**.

Open Beheer via een webbrowser via Brother iPrint&Scan (Windows/Mac)

- Start Brother iPrint&Scan.

- Windows

Start  (**Brother iPrint&Scan**).

- Mac

Klik in de menubalk **Finder** op **Go > Programma's** en dubbelklik vervolgens op het pictogram van iPrint&Scan.

Het scherm Brother iPrint&Scan verschijnt.

- Als uw Brother-apparaat niet is geselecteerd, klikt u op de knop **Selecteer uw apparaat** en selecteert u vervolgens de naam van uw model in de lijst. Klik op **OK**.
- Klik op  (**Verbruiksonderdelen/Apparaatinstellingen**).
- Klik op **Alle instellingen**.
De pagina Beheer via een webbrowser wordt weergegeven.
- Voer zo nodig het wachtwoord in in het veld **Log in** en klik vervolgens op **Log in**.



Het standaardwachtwoord voor het beheer van de apparaatinstellingen vindt u op de achterzijde van het apparaat bij "**Pwd**". Wijzig het standaardwachtwoord aan de hand van de aanwijzingen op het scherm wanneer u zich voor het eerst aanmeldt.

- Als u de navigatiebalk wilt vastmaken aan de linkerkant van het scherm, klik dan op  en vervolgens op .

U kunt de instellingen van het apparaat nu wijzigen.



U kunt Beheer via een webbrowser ook openen vanuit Brother Mobile Connect voor mobiele apparaten.

Open Web Based Management via het Brother Hulpprogramma (Windows)

- Klik op  (**Brother Utilities**) en vervolgens op de vervolgkeuzelijst en selecteer uw modelnaam (indien nog niet geselecteerd).
- Klik in de linkernavigatiebalk op **Hulpmiddelen** en klik vervolgens op **Apparaatinstellingen**.
De pagina Beheer via een webbrowser wordt weergegeven.
- Voer zo nodig het wachtwoord in in het veld **Log in** en klik vervolgens op **Log in**.



Het standaardwachtwoord voor het beheer van de apparaatinstellingen vindt u op de achterzijde van het apparaat bij "**Pwd**". Wijzig het standaardwachtwoord aan de hand van de aanwijzingen op het scherm wanneer u zich voor het eerst aanmeldt.

- Als u de navigatiebalk wilt vastmaken aan de linkerkant van het scherm, klik dan op  en vervolgens op .

U kunt de instellingen van het apparaat nu wijzigen.

DCP-L2620DW/DCP-L2622DW/DCP-L2627DW/DCP-L2627DWXL/DCP-L2627DWE/DCP-L2640DN/
DCP-L2660DW/DCP-L2665DW/MFC-L2802DN/MFC-L2800DW/MFC-L2802DW/MFC-L2827DWXL/
MFC-L2827DW/MFC-L2835DW/MFC-L2860DWE/MFC-L2860DW/MFC-L2862DW/MFC-L2922DW:

Als u de protocolinstellingen wijzigt, moet u, nadat u op **Indienen** hebt geklikt, het apparaat opnieuw opstarten om de configuratie te activeren.

Klik na het configureren van de instellingen op **Uitloggen**.



Verwante informatie

- [De instellingen van uw apparaat wijzigen met Beheer via een webbrowser](#)

Gerelateerde onderwerpen:

- [Het netwerkconfiguratierapport afdrukken](#)
 - [Een zelf ondertekend certificaat aanmaken](#)
 - [Het zelfondertekende certificaat voor Windows-gebruikers installeren als beheerder](#)
 - [Gebruik SSL/TLS](#)
-

Wijzig het aanmeldwachtwoord met Beheer via een webbrowser

Het standaardwachtwoord voor het beheer van de apparaatinstellingen vindt u op de achterzijde van het apparaat bij "**Pwd**". Wijzig het standaardwachtwoord aan de hand van de aanwijzingen op het scherm wanneer u zich voor het eerst aanmeldt. Het verdient aanbeveling om het standaardwachtwoord onmiddellijk te wijzigen om uw apparaat te beschermen tegen ongeautoriseerde toegang.

1. Start uw webbrowser.
2. Voer "https://IP-adres van apparaat" in de adresbalk van uw browser in (waarbij "IP-adres van apparaat" staat voor het IP-adres van het apparaat).

Bijvoorbeeld:

https://192.168.1.2



- Als u een DNS (domeinnaamsysteem) of een NetBIOS-naam gebruikt, kunt u in plaats van het IP-adres een andere naam invoeren zoals "GedeeldePrinter".

Voorbeeld: https://GedeeldePrinter

- Als u een NetBIOS-naam inschakelt, kunt u ook de naam van het knooppunt gebruiken.

Voorbeeld: https://brn123456abcdef

- De NetBIOS-naam staat in het rapport van de netwerkconfiguratie.

3. Voer een van de volgende handelingen uit:
 - Als u voordien een eigen wachtwoord hebt ingesteld, voert u dit in en klikt u vervolgens op **Log in**.
 - Als u voordien geen eigen wachtwoord hebt ingesteld, voert u het standaard aanmeldwachtwoord in en klikt u op **Log in**.
4. Klik op **Beheerder > Wachtwoord aanmelding** in de linkernavigatiebalk.



- Het standaardwachtwoord voor het beheer van de apparaatinstellingen vindt u op de achterzijde van het apparaat bij "**Pwd**".

- Als de linkernavigatiebalk niet zichtbaar is, begint u te navigeren bij ☰.

5. Als u het wachtwoord wilt wijzigen, typt u uw huidige wachtwoord in het veld **Oud wachtwoord invoeren**.
6. Volg de aanwijzingen in het scherm voor **Wachtwoord aanmelding** en typ uw nieuwe wachtwoord in het veld **Invoeren: nieuw wachtwoord**.
7. Typ het nieuwe wachtwoord nogmaals in het veld **Bevestigen: nieuw wachtwoord**.
8. Klik op **Indienen**.



In het menu **Wachtwoord aanmelding** kunt u ook de blokkeerinstellingen instellen.



Verwante informatie

- [De instellingen van uw apparaat wijzigen met Beheer via een webbrowser](#)

Gerelateerde onderwerpen:

- [Het wachtwoord van uw apparaat controleren](#)

Het adresboek van het apparaat instellen met Beheer via een webbrowser

Gerelateerde modellen: MFC-L2802DN/MFC-L2800DW/MFC-L2802DW/MFC-L2827DWXL/MFC-L2827DW/MFC-L2835DW/MFC-L2860DWE/MFC-L2860DW/MFC-L2862DW/MFC-L2922DW

- We raden u aan het HTTPS-beveiligingsprotocol te gebruiken wanneer u instellingen configureert via Beheer via een webbrowser.
- Wanneer u HTTPS gebruikt voor de configuratie van Beheer via een webbrowser, geeft uw browser een waarschuwingscherm weer.

1. Start uw webbrowser.
2. Voer "https://IP-adres van apparaat" in de adresbalk van uw browser in (waarbij "IP-adres van apparaat" staat voor het IP-adres van het apparaat).

Bijvoorbeeld:

https://192.168.1.2



- Als u een DNS (domeinnaamsysteem) of een NetBIOS-naam gebruikt, kunt u in plaats van het IP-adres een andere naam invoeren zoals "GedeeldePrinter".

Voorbeeld: https://GedeeldePrinter

- Als u een NetBIOS-naam inschakelt, kunt u ook de naam van het knooppunt gebruiken.

Voorbeeld: https://brn123456abcdef

- De NetBIOS-naam staat in het rapport van de netwerkconfiguratie.

3. Voer zo nodig het wachtwoord in in het veld **Log in** en klik vervolgens op **Log in**.



Het standaardwachtwoord voor het beheer van de apparaatinstellingen vindt u op de achterzijde van het apparaat bij "**Pwd**". Wijzig het standaardwachtwoord aan de hand van de aanwijzingen op het scherm wanneer u zich voor het eerst aanmeldt.

4. Klik op **Adresboek** in de linkernavigatiebalk.



Als de linkernavigatiebalk niet zichtbaar is, begint u te navigeren bij ☰.

5. Klik op de cijfers van het doeladres en vervolgens voegt u de gegevens toe of werkt u de gegevens bij in het adresboek.
6. Klik op **Indienen**.



Verwante informatie

- [De instellingen van uw apparaat wijzigen met Beheer via een webbrowser](#)

Appendix

- [Specificaties](#)
- [Verbruiksartikelen](#)
- [Informatie over het milieu en naleving van wet- en regelgeving](#)
- [Brother Help en klantondersteuning](#)

Specificaties

- >> Algemene specificaties
- >> Specificatie documentgrootte
- >> Specificaties afdrukmedia
- >> Faxspecificaties
- >> Kopieerspecificatie
- >> Scannerspecificaties
- >> Printerspecificaties
- >> Interfacespecificaties
- >> Ondersteunde protocollen en beveiligingsfuncties
- >> Specificaties van computervereisten

Algemene specificaties

Printertype		Laser
Afdrukmethode		Elektrofotografische laserprinter
Geheugencapaciteit	Standaard	<ul style="list-style-type: none"> • (DCP-L2600D/DCP-L2620DW/DCP-L2627DW/DCP-L2627DWXL/DCP-L2627DWE/MFC-L2802DN/MFC-L2800DW/MFC-L2802DW/MFC-L2827DWXL/MFC-L2827DW/MFC-L2835DW) 128 MB • (DCP-L2622DW/DCP-L2640DN/DCP-L2660DW/DCP-L2665DW/MFC-L2860DWE/MFC-L2860DW/MFC-L2862DW/MFC-L2922DW) 256 MB
Liquid Crystal Display (LCD)		<ul style="list-style-type: none"> • (DCP-L2600D/DCP-L2620DW/DCP-L2622DW/DCP-L2627DW/DCP-L2627DWXL/DCP-L2627DWE/DCP-L2640DN/MFC-L2802DN/MFC-L2800DW/MFC-L2802DW/MFC-L2827DWXL/MFC-L2827DW/MFC-L2835DW) 16 tekens x 2 regels • (DCP-L2660DW/DCP-L2665DW/MFC-L2860DWE/MFC-L2860DW/MFC-L2862DW) 2,7" (67,5 mm) TFT kleurentouchscreen-LCD ¹ • (MFC-L2922DW) 3,5" (87,6 mm) TFT kleurentouchscreen-LCD ¹
Voedingsbron		220 V tot 240 V AC 50/60 Hz
Stroomverbruik (Gemiddeld)	Piek	Circa 920 W
	Afdrukken ²	Circa 470 W at 25 °C
	Afdrukken (Stille modus) ²	Circa 270 W at 25 °C
	Kopiëren ²	<ul style="list-style-type: none"> • (DCP-L2620DW/DCP-L2627DW/DCP-L2627DWXL/DCP-L2627DWE/MFC-L2802DN/MFC-L2800DW/MFC-L2802DW/MFC-L2827DWXL/MFC-L2827DW/MFC-L2835DW)

Stroomverbruik (Gemiddeld)		<p>Circa 480 W at 25 °C</p> <ul style="list-style-type: none"> (DCP-L2600D/DCP-L2622DW/ DCP-L2640DN/DCP-L2660DW/ DCP-L2665DW/MFC-L2860DWE/ MFC-L2860DW/MFC-L2862DW/ MFC-L2922DW) <p>Circa 490 W at 25 °C</p>
	Kopiëren (Stille modus) ²	Circa 280 W at 25 °C
	Gereed ²	Circa 43 W at 25 °C
	Slaapstand ²	Circa 4,1 W
	Diepe slaap ²	<ul style="list-style-type: none"> (DCP-L2600D) Circa 0,5 W (DCP-L2620DW/DCP-L2622DW/ DCP-L2627DW/DCP-L2627DWXL/ DCP-L2627DWE/DCP-L2640DN/ MFC-L2802DN/MFC-L2800DW/ MFC-L2802DW/MFC-L2827DWXL/ MFC-L2827DW/MFC-L2835DW) Circa 0,6 W (DCP-L2660DW/DCP-L2665DW/ MFC-L2860DWE/MFC-L2860DW/ MFC-L2862DW/MFC-L2922DW) Circa 0,7 W
Stroom Uit ^{2 3 4}	Circa 0,08 W	

<p>Afmetingen (Typische overzichtswegave) (DCP-L2600D/DCP-L2620DW/DCP-L2622DW/DCP-L2627DW/ DCP-L2627DWXL/DCP-L2627DWE)</p> <p>(DCP-L2640DN/DCP-L2660DW/DCP-L2665DW/MFC-L2802DN/ MFC-L2800DW/MFC-L2802DW/MFC-L2827DWXL/MFC-L2827DW/ MFC-L2835DW/MFC-L2860DWE/MFC-L2860DW/MFC-L2862DW)</p> <p>(MFC-L2922DW)</p>	<p>Eenheid: mm</p> <ul style="list-style-type: none"> (DCP-L2600D/DCP-L2620DW/ DCP-L2622DW/DCP-L2627DW/ DCP-L2627DWXL/DCP-L2627DWE) *: 410 **: 272 ***: 399 (DCP-L2640DN/DCP-L2660DW/ DCP-L2665DW/MFC-L2802DN/ MFC-L2800DW/MFC-L2802DW/ MFC-L2827DWXL/MFC-L2827DW/ MFC-L2835DW/MFC-L2860DWE/ MFC-L2860DW/MFC-L2862DW) *: 410 **: 319 ***: 399 (MFC-L2922DW) *: 410 **: 319 ***: 421
--	--

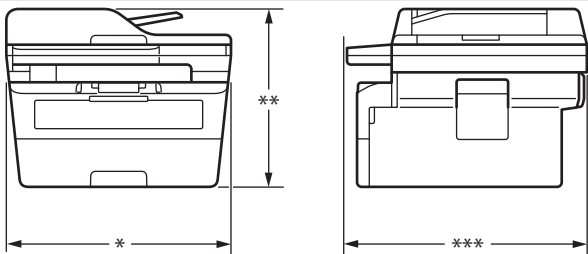
			
Gewicht (met verbruiksartikelen)		<ul style="list-style-type: none"> • (DCP-L2600D/DCP-L2620DW/DCP-L2622DW/DCP-L2627DW/DCP-L2627DWE) 10,1 kg • (DCP-L2627DWXL) 11,2 kg • (DCP-L2640DN/DCP-L2660DW/DCP-L2665DW) 11,4 kg • (MFC-L2802DN/MFC-L2800DW/MFC-L2802DW/MFC-L2827DW/MFC-L2835DW/MFC-L2860DWE/MFC-L2860DW/MFC-L2862DW) 11,6 kg • (MFC-L2922DW) 11,8 kg • (MFC-L2827DWXL) 12,7 kg 	
Geluidsniveau	Geluidsdruk ⁵	Afdrukken	LpAm = 49 dB (A)
		Afdrukken (Stille modus)	LpAm = 44 dB (A)
		Gereed	LpAm = 30 dB (A)
	Geluidsvermogen	Afdrukken ⁵	LWAc = 6,63 B (A)
		Afdrukken (Stille modus)	LWAc = 6,12 B (A)
		Gereed	LWAc = Onhoorbaar
Temperatuur	In bedrijf	Van 10 °C tot 32,5°C	
	Opslag	Van 0 °C tot 40 °C	
Luchtvochtigheid	In bedrijf	20% tot 80% (niet condenserend)	
	Opslag	35% tot 85% (niet condenserend)	
Automatische documentinvoer (ADF) (DCP-L2640DN/DCP-L2660DW/DCP-L2665DW/MFC-L2802DN/MFC-L2800DW/MFC-L2802DW/MFC-L2827DWXL/MFC-L2827DW/MFC-L2835DW/MFC-L2860DWE/MFC-L2860DW/MFC-L2862DW/MFC-L2922DW)		Maximaal 50 pagina's Voor de beste resultaten raden we het volgende aan: <ul style="list-style-type: none"> • Temperatuur: 20 °C tot 30 °C • Vochtigheid: 50% tot 70% • Papier: 80 g/m² 	

¹ Diagonaal gemeten.

² USB-verbindingen met een computer.

³ Gemeten in overeenstemming met IEC 62301 Editie 2.0.

⁴ Het stroomverbruik varieert licht afhankelijk van de gebruiksomgeving van het onderdeel.

⁵ Gemeten in overeenstemming met de methode beschreven in ISO 7779.

Specificatie documentgrootte

Documentgrootte	Breedte ADF ¹	105 mm tot 215,9 mm
	Lengte ADF ¹	147,3 mm tot 355,6 mm
	Breedte glasplaat	Maximaal 215,9 mm
	Lengte glasplaat	Maximaal 300 mm

¹ alleen ADF-modellen

Specificaties afdrukmedia

Papierinvoer	Papierlade (Standaard)	Papiersoort	Normaal papier, dun papier, kringlooppapier, dik papier
		Papierformaat	A4, Letter, B5 (JIS), B5 (ISO), A5, A5 (Long Edge), B6 (JIS), A6, Executive, 16K (195x270 mm), A4 kort (270mm-papier)
		Papiergewicht	60 tot 163 g/m ² ¹
		Maximale papiercapaciteit	Maximaal 250 vellen van 80 g/m ² normaal papier
	Sleuf voor handmatige invoer	Papiersoort	Normaal papier, dun papier, dik papier, dikker papier, kringlooppapier, briefpapier, etiket, enveloppe, dunne enveloppen, dikke enveloppen
		Papierformaat	<ul style="list-style-type: none"> • Breedte: 76,2 tot 215,9 mm • Lengte: 127 tot 355,6 mm • Envelop: COM-10, DL, C5, Monarch
		Papiergewicht	60 tot 230 g/m ²
		Maximale papiercapaciteit	Een vel per keer
Papieruitvoer ²	Uitvoerlade met bedrukte zijde naar onder	Maximaal 120 vellen (levering met de bedrukte zijde naar beneden in de papierlade voor uitvoer met de bedrukte zijde naar beneden) ³	
	Uitvoerlade met bedrukte zijde naar boven	Eén vel (levering met bedrukte zijde naar boven in de documentuitvoer met bedrukte zijde naar boven)	
Tweezijdig	Automatisch tweezijdig afdrukken	Papiersoort	Normaal papier, dun papier, kringlooppapier
		Papierformaat	A4
		Papiergewicht	60 tot 105 g/m ²

¹ Voor papier van 105 g/m² en meer opent u het achterdeksel en gebruikt u de documentuitvoer met bedrukte zijde naar boven.

² Voor etiketten raden we aan om de afgedrukte vellen uit de uitvoerpapierlade te verwijderen zodra ze uit het apparaat komen om de mogelijkheid tot vlekken te voorkomen.

³ Berekend met 80 g/m² in een gematigde, niet-vochtige omgeving. De werkelijke capaciteit van de uitvoerlade hangt af van de omgevingsomstandigheden.

OPMERKING

Deze functie is alleen beschikbaar voor MFC-modellen.

Compatibiliteit	ITU-T Supergroep 3	
Coderingssysteem	MH / MR / MMR / JBIG	
Modemsnelheid	33.600 bps (met Automatic Fallback)	
Ontvangst tweezijdig afdrukken	(MFC-L2802DN/MFC-L2800DW/MFC-L2802DW/MFC-L2827DWXL/ MFC-L2827DW/MFC-L2835DW/MFC-L2860DWE/MFC-L2860DW/ MFC-L2862DW/MFC-L2922DW) Ja	
Automatisch tweezijdig verzenden	(MFC-L2922DW) Ja (via de ADF (automatische documentinvoer))	
Scanbreedte	Maximaal 208 mm	
Afdrukbreedte	Maximaal 207,4 mm	
Grijstint	8 bits / 256 niveaus	
Resolutie	Horizontaal	203 dpi
	Verticaal	Standaard: 98 dpi Fijn: 196 dpi Superfijn: 392 dpi Foto: 196 dpi
Adresboek	(MFC-L2802DN/MFC-L2800DW/MFC-L2802DW/MFC-L2827DWXL/ MFC-L2827DW/MFC-L2835DW/MFC-L2860DWE/MFC-L2860DW/ MFC-L2862DW/MFC-L2922DW) 200 locaties	
Snelkoppeling	(MFC-L2802DN/MFC-L2800DW/MFC-L2802DW/MFC-L2827DWXL/ MFC-L2827DW/MFC-L2835DW) 10 locaties	
Groepen	Max. 20	
Groepsverzenden	<ul style="list-style-type: none"> • (MFC-L2802DN/MFC-L2800DW/MFC-L2802DW/MFC-L2827DWXL/ MFC-L2827DW/MFC-L2835DW) 260 locaties • (MFC-L2860DWE/MFC-L2860DW/MFC-L2862DW/MFC-L2922DW) 250 locaties 	
Automatisch opnieuw kiezen	3 keer bij intervallen van 5 minuten	
Verzenden vanuit het geheugen	<ul style="list-style-type: none"> • (MFC-L2802DN/MFC-L2800DW/MFC-L2802DW/MFC-L2827DWXL/ MFC-L2827DW/MFC-L2835DW) Max. 400 pagina's ¹ • (MFC-L2860DWE/MFC-L2860DW/MFC-L2862DW/MFC-L2922DW) Max. 500 pagina's ¹ 	
Ontvangst zonder papier	<ul style="list-style-type: none"> • (MFC-L2802DN/MFC-L2800DW/MFC-L2802DW/MFC-L2827DWXL/ MFC-L2827DW/MFC-L2835DW) Max. 400 pagina's ¹ • (MFC-L2860DWE/MFC-L2860DW/MFC-L2862DW/MFC-L2922DW) Max. 500 pagina's ¹ 	

¹ "Pagina's" verwijst naar het "ITU-T Testdiagram nr. 1" (een typische zakelijke brief, standaardresolutie, JBIG-code).

Kopieerspecificatie

Breedte kopie	Maximaal 210 mm
Automatisch tweezijdig kopiëren	(MFC-L2922DW) Ja (via de ADF (automatische documentinvoer))
Sorteren	Ja
Stapelen	Max. 99 pagina's
Resolutie	Maximaal 600 x 600 dpi
Tijd voor eerste kopie ¹	Minder dan 10 seconden bij 23 °C

¹ Van Gereed en standaardlade.

Scannerspecificaties

Kleur / Zwart	Ja / Ja
TWAIN-compatibel	Ja (Windows 10 / Windows 11)
WIA-compatibel	Ja (Windows 10 / Windows 11)
AirPrint-compatibel	(DCP-L2620DW/DCP-L2622DW/DCP-L2627DW/DCP-L2627DWXL/ DCP-L2627DWE/DCP-L2640DN/DCP-L2660DW/DCP-L2665DW/MFC-L2802DN/ MFC-L2800DW/MFC-L2802DW/MFC-L2827DWXL/MFC-L2827DW/MFC-L2835DW/ MFC-L2860DWE/MFC-L2860DW/MFC-L2862DW/MFC-L2922DW) Ja (macOS v11, v12, v13)
Kleurintensiteit	<ul style="list-style-type: none"> 30-bits kleurenverwerking (Invoer) 24-bits kleurenverwerking (Uitvoer)
Grijsschaal	<ul style="list-style-type: none"> 10-bits kleurenverwerking (Invoer) 8-bits kleurenverwerking (Uitvoer)
Resolutie ²	<ul style="list-style-type: none"> Max. 19200 x 19200 dpi (geïnterpoleerd) Max. 1200 x 1200 dpi (vanaf glasplaat) Max. 600 x 600 dpi (vanuit ADF (automatische documentinvoer)) ¹
Scanbreedte	Maximaal 210 mm
Automatisch tweezijdig scannen	(MFC-L2922DW) Ja (via de ADF (automatische documentinvoer))

¹ alleen ADF-modellen

² Maximaal 1200 x 1200 dpi scannen met de WIA-driver in Windows 10 en Windows 11 (een resolutie tot 19200 x 19200 dpi kan worden geselecteerd met het hulpprogramma van de scanner)

Printerspecificaties

Automatische tweezijdig afdrucken	Ja
Emulatie	(DCP-L2622DW/DCP-L2640DN/DCP-L2660DW/DCP-L2665DW/ MFC-L2860DWE/MFC-L2860DW/MFC-L2862DW/MFC-L2922DW) PCL6, BR-Script3, PDF versie 1.7
Resolution	Max. 1200 x 1200 dpi
Afdruksnelheid ^{1 2} Enkelzijdig afdrucken ³	<ul style="list-style-type: none"> (DCP-L2620DW/DCP-L2627DW/DCP-L2627DWXL/DCP-L2627DWE/ MFC-L2802DN/MFC-L2800DW/MFC-L2802DW/MFC-L2827DWXL/ MFC-L2827DW/MFC-L2835DW) Tot 32 pagina's/minuut (A4-formaat)

Afdruksnelheid ^{1 2}		Tot 34 pagina's per minuut (Letter-formaat) <ul style="list-style-type: none"> (DCP-L2600D/DCP-L2622DW/DCP-L2640DN/DCP-L2660DW/DCP-L2665DW/MFC-L2860DWE/MFC-L2860DW/MFC-L2862DW/MFC-L2922DW) Tot 34 pagina's per minuut (A4-formaat) Tot 36 pagina's per minuut (Letter-formaat)
	Tweezijdig afdrukken	Tot 16 pagina's per minuut (Tot 8 vellen per minuut) (A4-formaat) Tot 17 pagina's per minuut (Tot 8,5 vellen per minuut) (Letter-formaat)
Tijd eerste afdruk ⁴		Minder dan 8,5 seconden bij 23 °C

¹ De afdruksnelheid kan verschillen naargelang het type document dat u afdrukt.

² De afdruksnelheid kan trager zijn als het apparaat verbonden is via draadloos LAN.

³ Deze afdruksnelheden zijn voor enkelzijdig afdrukken en zijn gemeten in overeenstemming met de norm ISO/IEC 24734.

⁴ Vanuit Gereed en standaardlade.

Interfacespecificaties

USB ^{1 2}	Hi-Speed USB 2.0 Gebruik een USB 2.0-interfacekabel van maximaal 2 meter.
LAN	(DCP-L2640DN/DCP-L2660DW/DCP-L2665DW/MFC-L2802DN/MFC-L2800DW/MFC-L2802DW/MFC-L2827DWXL/MFC-L2827DW/MFC-L2835DW/MFC-L2860DWE/MFC-L2860DW/MFC-L2862DW/MFC-L2922DW) 10Base-T/100Base-TX ³
Draadloos LAN	(DCP-L2620DW/DCP-L2622DW/DCP-L2627DW/DCP-L2627DWXL/DCP-L2627DWE/DCP-L2660DW/DCP-L2665DW/MFC-L2800DW/MFC-L2802DW/MFC-L2827DWXL/MFC-L2827DW/MFC-L2835DW/MFC-L2860DWE/MFC-L2860DW/MFC-L2862DW/MFC-L2922DW) IEEE 802.11a/b/g/n (Infrastructuurmodus) IEEE 802.11a/g/n (Wi-Fi Direct®)
NFC	(MFC-L2922DW) Ja

¹ Uw apparaat heeft een Hi-speed USB 2.0-interfacekabel. Het apparaat kan ook worden aangesloten op een computer die beschikt over een USB 1.1-interface.

² USB-hubapparaten van andere fabrikanten worden niet ondersteund.

³ Gebruik een rechtstreekse categorie 5 (of hoger) twisted-pair-kabel.

Ondersteunde protocollen en beveiligingsfuncties

Ondersteunde protocollen en beveiligingsfuncties kunnen verschillend zijn afhankelijk van de modellen.

Ethernet

10Base-T/100Base-TX

Draadloos LAN (2,4GHz)

IEEE 802.11b/g/n (infrastructuurmodus), IEEE 802.11g/n (Wi-Fi Direct)

Draadloos LAN (5GHz)

IEEE 802.11a/n (infrastructuurmodus), IEEE 802.11a/n (Wi-Fi Direct)

Protocollen (IPv4)

ARP, RARP, BOOTP, DHCP, APIPA(Auto IP), WINS/NetBIOS naamresolutie, DNS Resolver, mDNS, LLMNR responder, LPR/LPD, Custom Raw Port/Port9100, POP3, SMTP Client, IPP/IPPS, FTP Client en Server, CIFS Client, SNMPv1/v2c/v3, HTTP/HTTPS server, TFTP client en server, ICMP, Web Services (Print/Scan), Syslog, SNTF Client, IMAP4, LDAP

Protocollen (IPv6)

NDP, RA, DNS resolver, mDNS, LLMNR responder, LPR/LPD, Custom Raw Port/Port9100, IPP/IPPS, POP3, SMTP Client, FTP Client en Server, CIFS Client, SNMPv1/v2c/v3, HTTP/HTTPS server, TFTP client en server, ICMPv6, Web Services (Print/Scan), Syslog, SMTP Client, IMAP4, LDAP

Netwerkbeveiliging (bedraad)

APOP*, SMTP-AUTH, SSL/TLS (SMTP, HTTP, IPP, POP3, IMAP4,FTP)*, SNMP v3, 802.1x (EAP-MD5, EAP-FAST, PEAP, EAP-TLS, EAP-TTLS), OAuth (SMTP, POP3, IMAP4), Kerberos

*Wanneer Internet FAX is gedownload.

Netwerkbeveiliging (draadloos)

APOP*, SMTP-AUTH, SSL/TLS (SMTP, HTTP, IPP, POP3, IMAP4,FTP)*, SNMP v3, 802.1x (EAP-FAST, PEAP, EAP-TLS, EAP-TTLS), OAuth (SMTP, POP3, IMAP4), Kerberos

*Wanneer Internet FAX is gedownload.

Beveiliging van het draadloze netwerk

WEP 64/128 bit, WPA-PSK (TKIP/AES), WPA2-PSK (TKIP/AES), WPA3-SAE (AES) (Wi-Fi Direct ondersteunt enkel WPA2-PSK (AES))

Draadloze certificering

Licentie Wi-Fi-certificatiemarkering (WPA3™ - Enterprise, Personal), licentie identificatiemarkering Wi-Fi Protected Setup™ (WPS), Wi-Fi CERTIFIED™ Wi-Fi Direct

Specificaties van computervereisten

Ondersteunde besturingssystemen en softwarefuncties

Voor het nieuwste ondersteunde besturingssysteem gaat u naar de pagina **Ondersteunde besturingssystemen** voor uw model op support.brother.com/os.

Computerplatform en versie van het besturingssysteem	Pc-interface			Processor	Hardeschijfruimte voor installatie ¹	
	USB ²	Bedraad LAN	Draadloos LAN		Voor stuurprogramma's	Voor toepassingen (inclusief drivers)
Windows 10 Home / 10 Pro / 10 Education / 10 Enterprise ^{4 5}	Afdrukken PC-Fax ³			32-bits (x86) of 64-bits (x64) processor	80 MB	1,8 GB
Windows 11 Home / 11 Pro / 11 Education / 11 Enterprise ^{4 5}	Scannen			64-bits (x64) processor		
Windows Server 2012	Afdrukken	Afdrukken		64-bits (x64) processor	80 MB	80 MB
Windows Server 2012 R2	Scannen					
Windows Server 2016						
Windows Server 2019						
Windows Server 2022						
macOS v11 ⁶	Afdrukken			64-bits processor	N.v.t.	500 MB
macOS v12 ⁶	PC-Fax (verzenden) ³					
macOS v13 ⁶	Scannen					
Chrome OS	Afdrukken Scannen			N.v.t.	N.v.t.	N.v.t.

-
- 1 Als er geen installatie-cd is meegeleverd, hebt u een internetverbinding nodig om de software te kunnen installeren.
 - 2 USB-poorten van andere merken worden niet ondersteund.
 - 3 PC-Fax ondersteunt alleen zwart-wit.
 - 4 Voor WIA, resolutie van 1200 x 1200. Met het Brother Scanner-hulpprogramma is verbetering tot max. 19200 x 19200 dpi mogelijk.
 - 5 PaperPort™ 14SE ondersteunt Windows 10 en Windows 11.
 - 6 Disclaimer voor macOSCompatibel met AirPrint: om af te drukken, te scannen en PC-Fax (verzenden) te gebruiken via macOS moet AirPrint worden gebruikt. Mac-drivers worden niet geleverd voor dit apparaat.

Voor de nieuwste driverupdates gaat u naar de **Downloads** -pagina voor uw model op support.brother.com/downloads.

Alle handelsmerken, merk- en productnamen zijn de eigendom van hun respectieve bedrijven.



Verwante informatie

- [Appendix](#)
-

Verbruiksartikelen

Wanneer verbruiksartikelen, zoals de tonercartridge of de drumeenheid, aan vervanging toe zijn, wordt er een foutmelding weergegeven op het bedieningspaneel van het apparaat of in de Status Monitor. Voor meer informatie over de verbruiksartikelen voor uw apparaat gaat u naar www.brother.com/original of neemt u contact op met uw lokale Brother-reseller.



Productcodes van verbruiksartikelen kunnen per land en regio verschillen.

Tonercartridge

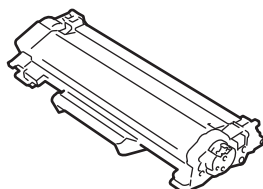

Bestelnummer verbruiksartikel	Geschatte levensduur (aantal pagina's)	Relevante modellen
Standaardtoner: (Voor West-, Noord- en Zuid-Europese landen)TN2510 (Voor Centraal- en Oost-Europese landen)TN2590	Circa 1.200 pagina's ^{1 2}	DCP-L2600D/DCP-L2620DW/ DCP-L2622DW/DCP-L2627DW/ DCP-L2627DWXL/DCP-L2627DWE/ DCP-L2640DN/DCP-L2660DW/ DCP-L2665DW/MFC-L2802DN/ MFC-L2800DW/MFC-L2802DW/ MFC-L2827DWXL/MFC-L2827DW/ MFC-L2835DW/MFC-L2860DWE/ MFC-L2860DW/MFC-L2862DW/ MFC-L2922DW
Toner met hoge capaciteit: (Voor West-, Noord- en Zuid-Europese landen)TN2510XL (Voor Centraal- en Oost-Europese landen)TN2590XL	Circa 3.000 pagina's ^{1 2}	DCP-L2600D/DCP-L2620DW/ DCP-L2622DW/DCP-L2627DW/ DCP-L2627DWXL/DCP-L2627DWE/ DCP-L2640DN/DCP-L2660DW/ DCP-L2665DW/MFC-L2802DN/ MFC-L2800DW/MFC-L2802DW/ MFC-L2827DWXL/MFC-L2827DW/ MFC-L2835DW/MFC-L2860DWE/ MFC-L2860DW/MFC-L2862DW/ MFC-L2922DW
Toner met superhoge capaciteit: (Voor Centraal- en Oost-Europese landen)TN2590XXL	Circa 5.000 pagina's ^{1 2}	MFC-L2922DW
Inbox-toner: (bij uw apparaat geleverd)	Circa 700 pagina's ^{1 2}	DCP-L2600D/DCP-L2620DW/ DCP-L2622DW/DCP-L2627DWE/ MFC-L2802DN/MFC-L2800DW/ MFC-L2802DW/MFC-L2827DW/ MFC-L2860DWE
	Circa 1.200 pagina's ^{1 2}	DCP-L2627DW/DCP-L2640DN/ DCP-L2660DW/DCP-L2665DW/ MFC-L2835DW/MFC-L2860DW/ MFC-L2862DW/MFC-L2922DW
	Circa 6.000 pagina's ^{1 2} (Toner met hoge capaciteit + vervangtoner met hoge capaciteit in de doos)	DCP-L2627DWXL/MFC-L2827DWXL

¹ De geschatte capaciteit van de cartridge wordt vermeld in overeenstemming met ISO/IEC 19752.

² Enkelzijdige pagina's van A4-/Letter-formaat

Drumeenheid

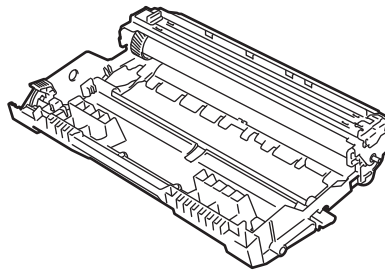

Drumeenheid:		
Productcodes van verbruiksartikel	Geschatte levensduur (aantal pagina's)	Relevante modellen
(Voor West-, Noord- en Zuid-Europese landen)DR2510 (Voor Centraal- en Oost-Europese landen)DR2590	Circa 15.000 pagina's ¹	DCP-L2600D/DCP-L2620DW/ DCP-L2622DW/DCP-L2627DW/ DCP-L2627DWXL/DCP-L2627DWE/ DCP-L2640DN/DCP-L2660DW/ DCP-L2665DW/MFC-L2802DN/ MFC-L2800DW/MFC-L2802DW/ MFC-L2827DWXL/MFC-L2827DW/ MFC-L2835DW/MFC-L2860DWE/ MFC-L2860DW/MFC-L2862DW/ MFC-L2922DW



Verwante informatie

- [Appendix](#)

¹ Ongeveer 15.000 pagina's gebaseerd op één pagina per taak (A4-/Letter-pagina's). Het aantal pagina's kan beïnvloed worden door tal van factoren, met inbegrip van maar niet beperkt tot het mediatype en het mediaformaat.

Informatie over het milieu en naleving van wet- en regelgeving

- [Informatie over kringlooppapier](#)
- [Beschikbaarheid van serviceonderdelen](#)
- [Chemische stoffen \(EU REACH\)](#)

Informatie over kringlooppapier

- Kringlooppapier heeft dezelfde kwaliteit als nieuw papier. Normen die op modern kringlooppapier van toepassing zijn, garanderen dat het voldoet aan de hoogste kwaliteitseisen voor verschillende afdrukprocessen. De door Brother geleverde beeldapparatuur is geschikt voor het gebruik van kringlooppapier dat voldoet aan de norm EN 12281:2002.
- Het kopen van kringlooppapier spaart natuurlijke hulpbronnen en bevordert de kringlooeconomie. Papier wordt gefabriceerd met cellulosevezels uit hout. Het verzamelen en recyclen van papier zorgt voor een optimaal gebruik van natuurlijke hulpbronnen doordat deze vezels keer op keer worden hergebruikt.
- Het productieproces van kringlooppapier is korter. De vezels zijn al eerder bewerkt, waardoor er minder water, energie en chemicaliën worden verbruikt.
- Het recyclen van papier heeft het voordeel dat koolstof wordt bespaard door papierproducten op een andere manier te verwerken dan via de vuilnisbelt of verbranding. Vuilnisbelten produceren methaangas, wat in hoge mate bijdraagt aan het broeikas effect.



Verwante informatie

- [Informatie over het milieu en naleving van wet- en regelgeving](#)

Beschikbaarheid van serviceonderdelen

Brother garandeert dat serviceonderdelen ten minste zeven jaar na het voor het laatst op de markt brengen van het model verkrijgbaar zullen blijven.

Neem contact op met uw Brother-reseller voor vervangende onderdelen.



Verwante informatie

- [Informatie over het milieu en naleving van wet- en regelgeving](#)
-

Chemische stoffen (EU REACH)

Informatie over chemische stoffen in onze producten, zoals verplicht in het kader van de REACH-verordening, is te vinden op <https://www.brother.eu/reach>.



Verwante informatie

- [Informatie over het milieu en naleving van wet- en regelgeving](#)
-

Brother Help en klantondersteuning

Voor hulp bij het gebruik van uw Brother-product gaat u naar support.brother.com voor veelgestelde vragen en tips voor het oplossen van problemen. U kunt hier ook de nieuwste software, stuurprogramma's en firmware downloaden om de prestaties van het apparaat te verbeteren, en handleidingen die ertoe bijdragen dat u het Brother-product optimaal gebruikt.

Voor meer informatie over het product en de ondersteuningsmogelijkheden raadpleegt u de website uw lokale Brother-reseller. Ga naar www.brother.com voor de contactgegevens van uw lokale Brother-reseller en om uw nieuwe product te registreren.



Verwante informatie

- [Appendix](#)
-

brother



DUT
Versie 0